

BLACK+ DECKER®

INSTRUCTION MANUAL
MODE D'EMPLOI
MANUAL DE INSTRUCCIONES

comfortpak™

Cordless Wearable Cooling + Heating Device

Dispositif chauffant et rafraîchissant portable et sans fil

Dispositivo de refrigeración y calefacción inalámbrico y vestible

BCWCC101

Please read before returning this product for any reason.

À lire avant de retourner ce produit pour quelque raison que ce soit.

Lea el manual antes de devolver este producto por cualquier motivo.

Components

- 1 3-position power slider
- 2 Increase strength button
- 3 Decrease strength button
- 4 Cooling/heating plate
- 5 Indicator LEDs
- 6 Air intake
- 7 Air vent
- 8 Charging cord
- 9 Charging port
- 10 360-degree lanyard
- 11 Lanyard cooling/heating plate opening
- 12 Lanyard connector
- 13 Lanyard connector hole

Composants

- 1 Glissière de puissance 3 positions
- 2 Bouton d'augmentation de la puissance
- 3 Bouton de diminution de la puissance
- 4 Plaque de refroidissement/réchauffement
- 5 Témoins LED
- 6 Entrée d'air
- 7 Évent
- 8 Câble de charge
- 9 Port de charge
- 10 Dragonne 360 degrés
- 11 Ouverture de la plaque de refroidissement/réchauffement à dragonne
- 12 Connecteur de dragonne
- 13 Trou du connecteur de dragonne

Componentes

- 1 Interruptor deslizable de energía de 3 posiciones
- 2 Botón de incremento de intensidad
- 3 Botón de disminución de intensidad
- 4 Placa de enfriamiento/calentamiento
- 5 LEDs indicadores
- 6 Admisión de aire
- 7 Ventila de aire
- 8 Cable de carga
- 9 Puerto de carga
- 10 Cordón de 360 grados
- 11 Abertura de placa de enfriamiento/calentamiento de cordón
- 12 Conector de cordón
- 13 Orificio de conector de cordón

Fig. A

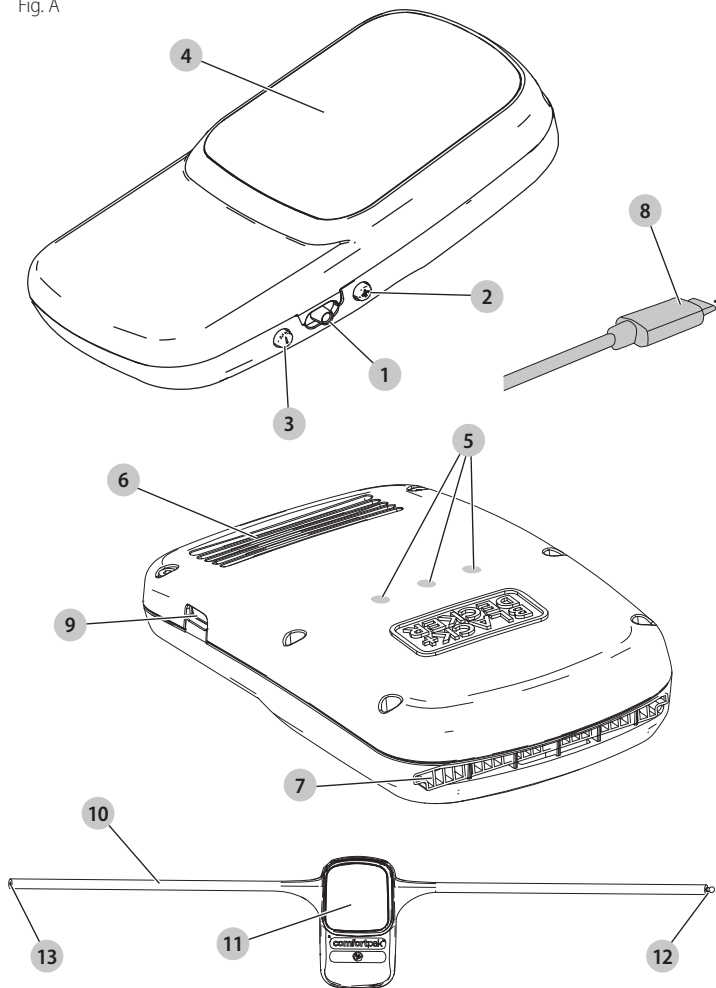

Fig. B

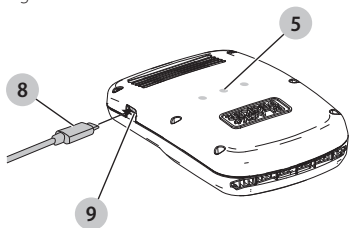

Fig. C

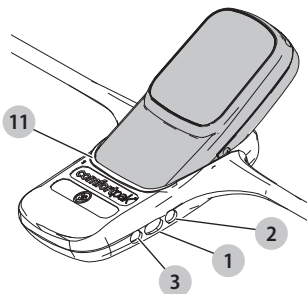

Fig. D

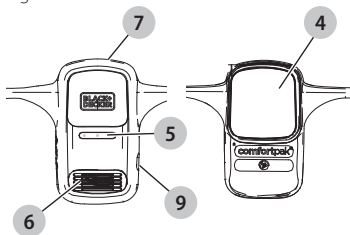

Fig. E

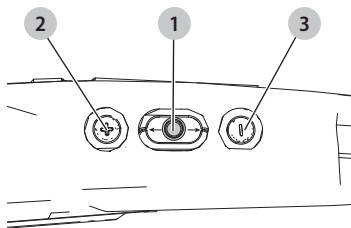

Fig. F

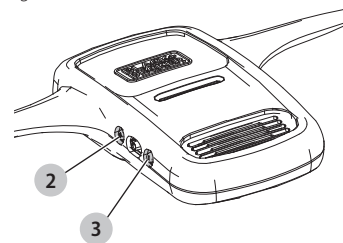
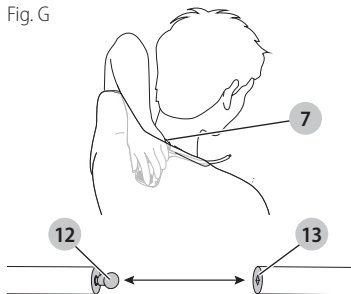

Fig. G



Definitions: Safety Alert Symbols and Words

This instruction manual uses the following safety alert symbols and words to alert you to hazardous situations and your risk of personal injury or property damage.



DANGER: Indicates an imminently hazardous situation which, if not avoided, **will** result in **death or serious injury**.



WARNING: Indicates a potentially hazardous situation which, if not avoided, **could** result in **death or serious injury**.



CAUTION: Indicates a potentially hazardous situation which, if not avoided, **may** result in **minor or moderate injury**.



(Used without word) Indicates a safety related message.

NOTICE: Indicates a practice **not related to personal injury** which, if not avoided, **may** result in **property damage**.

General Safety Warnings



WARNING: Read all safety warnings and all instructions. Failure to follow the warnings and instructions may result in electric shock, fire and/or serious injury.



WARNING: To reduce the risk of injury, read the instruction manual.



WARNING: For use by adults. Not to be used on children under 8 years old or anyone that would be unable to remove the device on their own.



WARNING: Discontinue use if there is any skin irritation, or if the device cannot be adjusted to a comfortable temperature.



WARNING: Some medical conditions, medical devices, or medications can cause sensitivity to heat or cold. Consult device manufacturer or your physician to determine if use of this product is appropriate.



WARNING: Do not use in extreme temperature environments. Device should not be used to prevent any thermal medical symptoms such as heat stroke or fever.



WARNING: This appliance is not intended for use by persons (including children) with reduced physical, sensory or mental capabilities, or lack of experience and knowledge, unless they have been given supervision or instruction concerning use of the appliance by a person responsible for their safety.



WARNING: Children should be supervised to ensure they do not play with the appliance.



WARNING: If the supply cord is damaged, it must be replaced by a special cord or assembly available from the manufacturer or its service agent.

Intended Use



WARNING: Do not use on sensitive skin areas.

This product has been designed for heating and cooling of the skin. It is intended for consumer use only.

DO NOT use under wet conditions or heavy sweating. Do not immerse in water. This product is NOT waterproof. Do not operate in presence of flammable liquids or gases.

DO NOT let children come into contact with the product. Supervision is required when inexperienced operators use this product. This is not a toy.

DO NOT use on animals.

Suggested Uses

- Skiing
- Tailgating
- Golfing
- Uncomfortable (chilly/warm) office buildings
- Attending sporting events
- Hiking
- Biking
- Camping
- Traveling on airplanes

The label on your product may include the following symbols. The symbols and their definitions are as follows:

V volts

Hz hertz

min minutes

— — or DC direct current

..... Class I Construction (grounded)

A amperes

W watts

Wh watt hours

Ah amp hours

or AC alternating current

or AC/DC alternating or direct current

..... safety alert symbol

..... read all documentation

..... do not expose to rain

WIRELESS CERTIFICATIONS AND SAFETY INFORMATION

- This device is either CAN ICES-3(B)/NMB-3(B) or CAN ICES-5(B)/NMB-5(B) compliant.
- This device complies with Part 15 of the FCC Rules and Industry Canada License-exempt RSS standard(s). Operation is subject to the following two conditions: 1) This device may not cause harmful interference, and 2) This device must accept any interference received, including interference that may cause undesired operation.

This equipment has been tested and found to comply with the limits for a Class B digital device, pursuant to Part 15 of the FCC Rules. These limits are designed to provide reasonable

protection against harmful interference in a residential installation. This equipment generates, uses and can radiate radio frequency energy and, if not installed and used in accordance with the instructions, may cause harmful interference to radio communications. However, there is no guarantee that interference will not occur in a particular installation. If this equipment does cause harmful interference to radio or television reception, which can be determined by turning the equipment off and on, the user is encouraged to try to correct the interference by one or more of the following measures: 1) Reorient or relocate the receiving antenna, 2) Increase the separation between the equipment and receiver, 3) Connect the equipment into an outlet on a circuit different from that to which the receiver is connected or 4) Consult the dealer or an experienced radio/TV technician for help.

- Changes or modifications to this equipment not expressly approved by the manufacturer could void the user's authority to operate the device.
- Under Industry Canada regulations, this radio transmitter may only operate using an antenna of a type and maximum (or lesser) gain approved for the transmitter by Industry Canada. To reduce potential radio interference to other users, the antenna type and its gain should be so chosen that the equivalent isotropically radiated power (e.i.r.p.) is not more than that necessary for successful communication.
- To comply with FCC and Industry Canada RF exposure limits for general population/uncontrolled exposure, the antenna(s) used for this transmitter must be installed to provide a separation distance of at least 20 cm from all persons and must not be co-located or operated in conjunction with any other antenna or transmitter.

READ ALL INSTRUCTIONS

Important Safety Instructions for All Integral Battery Products



WARNING: Read all safety warnings, instructions, and cautionary markings for the battery, charger and product. Failure to follow the warnings and instructions may result in electric shock, fire and/or serious injury.

- **NEVER force a charger plug into the product.**
- **DO NOT modify the charger plug of a non-compatible charger in any way to fit into the product as the battery may rupture causing serious personal injury.**
- **DO NOT charge or use the battery in explosive atmospheres, such as in the presence of flammable liquids, gases or dust.** Inserting or removing the charger plug from the product may ignite the dust or fumes.
- **Only charge the battery with the provided charger.**
- **DO NOT splash or immerse in water or other liquids.**
- **DO NOT allow water or any liquid to enter product.**

ENGLISH

- **DO NOT store or use the product in locations where the temperature may reach or exceed 104 °F (40 °C) (such as outside sheds or metal buildings in summer).** For best life, store product in a cool, dry location.
NOTE: Do not store with switch in on position.
- **DO NOT incinerate the product even if it is severely damaged or is completely worn out.** The battery can explode in a fire. Toxic fumes and materials are created when lithium-ion batteries are burned.
- **If battery contents come into contact with the skin, immediately wash area with mild soap and water.** If battery liquid gets into the eye, rinse water over the open eye for 15 minutes or until irritation ceases. If medical attention is needed, the battery electrolyte is composed of a mixture of liquid organic carbonates and lithium salts.
- **Contents of opened battery cells may cause respiratory irritation.** Provide fresh air. If symptoms persist, seek medical attention.
- **Battery liquid may be flammable if exposed to spark or flame.**
- **Never attempt to open the product for any reason. If the product case is cracked or damaged, do not charge.** Do not crush, drop or damage the product. Do not use a product or charger that has received a sharp blow, been dropped, run over or damaged in any way (e.g., pierced with a nail, hit with a hammer, stepped on). Damaged products should be returned to the service center for recycling.

Storage Recommendations

The best storage place is one that is cool and dry, away from direct sunlight and excess heat or cold. Store the fully charged product disconnected from the charger.

Transportation

NOTE: Integral Li-ion products should not be put in checked baggage on airplanes and must be properly protected from short circuits if they are in carry-on baggage.

Product Disposal

This product uses a lithium-ion rechargeable and recyclable battery. When the battery no longer holds a charge, the product should be recycled. The product should not be incinerated or placed in the trash.

The product can be taken for disposal to an Authorized Service Center. Some local retailers are also participating in a national recycling program. Call your local retailer for details. If you bring the product to an Authorized Service Center, the center will arrange to recycle the product and its battery. Or, contact your local municipality for proper disposal instructions in your city/town.

Important Safety Instructions for All Integral Battery Charging



WARNING: Read all safety warnings, instructions, and cautionary markings for the battery, cable and product. Failure to follow the warnings and instructions may result in electric shock, fire and/or serious injury.

- The provided charging cable is not intended for any uses other than charging BLACK+DECKER rechargeable products with micro USB ports. Charging other types of products may cause their batteries to overheat and burst, resulting in personal injury, property damage, fire, electric shock or electrocution.
- Use only with the Listed/Certified Information Technology Equipment (e.g. computer).
- DO NOT expose charging cable to water, rain or snow.
- Pull by the plugs rather than the cord when disconnecting the charging cable. This will reduce the risk of damage to the plugs and cord.
- Make sure that the cord is located so that it will not be stepped on, tripped over or otherwise subjected to damage or stress.
- When charging the product outdoors, always provide a dry location.
- DO NOT use a charging cable with a damaged cord or plugs. Have them replaced immediately.
- Foreign materials of a conductive nature, such as, but not limited to, grinding dust, metal chips, steel wool, aluminum foil or any buildup of metallic particles should be kept away from the charger plugs and port.
- Always unplug the charging cable from the power supply when there is no product attached to it.

Charging Procedure (Fig. A, B)



WARNING: For use only with the supplied charging cord.

NOTE: Fully charge device before the first use.

1. Turn the device off by sliding the 3-position power slider ❶ to the center (off position).
2. Insert the charging cord ❸ into the charging port ❹.
3. Plug the other end of the charging cord into any compatible port (such as on a computer). The indicator LEDs ❺ will flash white, indicating the level of charge.

NOTE: When first turning on the device to warm or cool mode, if the battery is at or below 10% power, the left white LED will blink for 3 seconds, then turn back to solid red or blue depending on whether the device is set to cool or warm. When battery reaches 0% power, 3 white LEDs will flash for 5 seconds, and then the device will power off.

3 white LEDs flash for 5 seconds, then device powers off	0% charged
1 white LED blinks for 3 seconds, then turns back to solid red or blue.	< 10% charged
1 white flashing LED	0 - 33% charged
First white LED solid, second white LED flashing	33 - 66% charged
2 solid white LEDs, third white LED flashing	66 - 99% charged
All LEDs off	100% charged

NOTE: While charging, the charger may get warm, this is perfectly normal and safe. It is safe to leave the product connected to the charger indefinitely. The charger automatically reduces power consumption when charging is complete.

NOTE: The device can not be used while charging or even plugged in while fully charged

NOTE: If 3-position power slider is in the warm or cool mode, the device won't automatically turn on after charger is removed. The slider has to be reset to the center/off position, then moved to warm or cool mode position for functionality to start again

NOTE: When charging cable is unplugged, all LEDs shut off.

- Adaptor rating: 5V/2A

Electronic Protection System

Lithium Ion products are designed with an Electronic Protection System that will protect the battery against overloading, overheating or deep discharge. The product will automatically turn off and the battery will need to be recharged.

ASSEMBLY AND ADJUSTMENTS

Inserting into Lanyard (Fig. C, D)



WARNING: Ensure the air intake and air vent are not obstructed.

1. Insert the bottom of the ComfortPak into the lanyard cooling/heating plate opening **11** until it contacts the bottom of the lanyard as shown in Fig. C.
2. Wrap the top of the lanyard over the top of the ComfortPak so it sits fully in the lanyard.
3. Ensure each part sits perfectly in its corresponding place within the lanyard as shown in Fig. C and D.
 - 3-position power slider **1**
 - Increase strength button **2**
 - Decrease strength button **3**
 - Cooling/heating plate **4**
 - Indicator LEDs **5**
 - Air intake **6**
 - Air vent **7**
 - Charging port **9**

OPERATION

On / Off (Fig. E)

When the 3-position power slider ❶ is located in the middle of the slider, the unit is in the off position.

1. To turn on the heat setting, slide the power slider up toward the increase strength button ❷. Red LEDs will illuminate.
2. To turn on the cool setting, slide the power slider down toward the decrease strength button ❸. Blue LEDs will illuminate.
3. To turn the unit off, slide the power slider to the center.

Setting Temperature Levels (Fig. A, F)

1. Turn the unit on to the heat or cool setting as described in the On / Off section.

NOTE: The unit will always default to the lowest setting when turned on.

2. To increase the temperature level, press the increase strength button ❷.
3. To decrease the temperature level, press the decrease strength button ❸.
4. The number of indicator LEDs ❺ illuminated indicates the strength of the temperature setting.

1 blue/red LED	Low cool/heat
2 blue/red LEDs	Moderate cool/heat
3 blue/red LEDs	High cool/heat

NOTE: There is a temperature regulator, so certain functions will be disabled depending on the initial temperature of the device when turning on.

- If device temperature is above high safety limit when starting device, the heat setting will be disabled. 1 red LED will blink for 10 seconds, then device will power off.
- If device temperature is below low safety limit when starting device, the cool setting will be disabled. 1 blue LED will blink for 10 seconds, then device will power off.
- If the environmental temperature is approximately 107 °F (42 °C) or higher, the heat setting will be disabled.
- If the environmental temperature is approximately 60 °F (15 °C) or lower, the cool setting will be disabled.

Pulsing Mode

To help regulate a consistent feeling of cooling and heating, the temperature of the cooling/heating plate ❹ fluctuates on all cooling modes and high heating mode.

Putting the Lanyard On (Fig. A, G)

NOTE: When using in cool mode, wear well-ventilated clothing and ensure the air vent **7** is facing up out of the top of the shirt. If the air vent is covered when in cool mode, the unit may overheat.

1. Insert the unit into the 360-degree lanyard **10** as described in the Inserting Into Lanyard section.
2. Place the lanyard around your neck so the cooling/heating plate **4** sits directly on the skin.
3. Insert the lanyard connector **12** into the lanyard connector hole **13**.
4. Let go of the lanyard. The ComfortPak will now stay in place.

MAINTENANCE

Your BLACK+DECKER product has been designed to operate over a long period of time with a minimum of maintenance. Continuous satisfactory operation depends upon proper appliance care and regular cleaning.

Cleaning



WARNING: *Never use solvents or other harsh chemicals for cleaning the product. These chemicals may weaken the plastic materials used in these parts. Use a cloth dampened only with water and mild soap. Never let any liquid get inside the product; never immerse any part of the product into a liquid.*

Accessories



WARNING: *Since accessories, other than those offered by BLACK+DECKER, have not been tested with this product, use of such accessories with this product could be hazardous. To reduce the risk of injury, only BLACK+DECKER recommended accessories should be used with this product.*

Recommended accessories for use with your product are available at extra cost from your local dealer or authorized service center. If you need assistance in locating any accessory, please contact BLACK+DECKER, call **1-800-544-6986**

Repairs

The product and charging cable are not serviceable. There are no serviceable parts inside the product or charging cable.

Register Online

Thank you for your purchase. Register your product now for:

- **WARRANTY SERVICE:** Registering your product will help you obtain more efficient warranty service in case there is a problem with your product.
- **CONFIRMATION OF OWNERSHIP:** In case of an insurance loss, such as fire, flood or theft, your registration of ownership will serve as your proof of purchase.
- **FOR YOUR SAFETY:** Registering your product will allow us to contact you in the unlikely event a safety notification is required under the Federal Consumer Safety Act.
- Register online at **www.BlackandDecker.com/NewOwner**

TWO-YEAR LIMITED WARRANTY

Black & Decker (U.S.) Inc. warrants this product to be free from defects in material or workmanship for a period of two (2) years following the date of purchase, provided that the product is used in a home environment. This limited warranty does not cover failures due to abuse, accidental damage or when repairs have been made or attempted by anyone other than BLACK+DECKER and its Authorized Service Centers. A defective product meeting the warranty conditions set forth herein will be replaced or repaired at no charge in either of two ways:

The first, which will result in exchanges only, is to return the product to the retailer from whom it was purchased (provided that the store is a participating retailer). Returns should be made within the time period of the retailer's policy for exchanges. Proof of purchase may be required. Please check with the retailer for its specific return policy regarding time limits for returns or exchanges. The second option is to take or send the product (prepaid) to a BLACK+DECKER owned or authorized Service Center for repair or replacement at BLACK+DECKER's option. Proof of purchase may be required. BLACK+DECKER owned and authorized service centers are listed online at www.blackanddecker.com. This warranty does not apply to accessories. This warranty gives you specific legal rights and you may have other rights which vary from state to state or province to province. Should you have any questions, contact the manager of your nearest BLACK+DECKER Service Center. This product is not intended for commercial use, and accordingly, such commercial use of this product will void this warranty. All other guarantees, express or implied, are hereby disclaimed.

LATIN AMERICA: This warranty does not apply to products sold in Latin America. For products sold in Latin America, check country-specific warranty information contained in the packaging, call the local company or see the website for such information.

LANYARD: ONE-YEAR LIMITED WARRANTY

Black & Decker (U.S.) Inc. warranties this product to be free from defects in material or workmanship for a period of one (1) year following the date of purchase. This limited warranty does not cover failures due to abuse, accidental damage or when repairs have been made or attempted by anyone other than BLACK+DECKER and its Authorized Service Centers. A defective product meeting the warranty conditions set forth herein will be replaced at no charge.

Return the product to the retailer from whom it was purchased (provided that the store is a participating retailer). Returns should be made within the time period of the retailer's policy for exchanges. Proof of purchase may be required. Please check with the retailer for its specific return policy regarding time limits for returns or exchanges.

This warranty gives you specific legal rights and you may have other rights which vary from state to state or province to province. Should you have any questions, contact the manager of your nearest BLACK+DECKER Service Center. This product is not intended for commercial use, and accordingly, such commercial use of this product will void this warranty. All other guarantees, express or implied, are hereby disclaimed.

LATIN AMERICA: This warranty does not apply to products sold in Latin America. For products sold in Latin America, check country-specific warranty information contained in the packaging, call the local company or see the website for such information.

Black & Decker (U.S.) Inc.,
701 E. Joppa Rd.
Towson, MD 21286



BlackandDecker.com
(1-800-544-6986)

Définitions : Symboles et mentions d'alerte de sécurité

Cette notice d'utilisation utilise les symboles et les mentions d'alerte de sécurité suivants afin de vous alerter sur les situations dangereuses et les risques de blessures ou de dégâts matériels.



DANGER : indique une situation de risque imminent qui **engendre**, si elle n'est pas évitée, la **mort ou de graves blessures**.



AVERTISSEMENT : indique une situation de risque potentiel qui **pourrait engendrer**, si elle n'est pas évitée, la **mort ou de graves blessures**.



ATTENTION : indique une situation de risque potentiel qui **peut engendrer**, si elle n'est pas évitée, **des blessures bénignes ou modérées**.



(Utilisé sans mention) Indique un message lié à la sécurité.

REMARQUE : indique une pratique **n'entraînant aucun risque de blessures** mais qui, si elle n'est pas évitée, **peut entraîner des dommages matériels**.

Consignes de Sécurité Générales



AVERTISSEMENT : lisez tous les **avertissements de sécurité et toutes les instructions**. Ne pas suivre les avertissements et les instructions peut entraîner un choc électrique, un incendie et/ou des blessures graves.



AVERTISSEMENT : pour réduire le risque de blessure, lisez le guide d'utilisation.



AVERTISSEMENT : utilisation par des adultes. Ne pas utiliser sur des enfants de moins de 8 ans ni sur quiconque qui serait dans l'incapacité de retirer l'appareil par ses propres moyens.



AVERTISSEMENT : cesser l'utilisation en cas d'irritation cutanée ou si l'appareil ne peut pas être réglé sur une température confortable.



AVERTISSEMENT : certains états de santé, dispositifs médicaux ou médicaments peuvent provoquer une sensibilité au chaud ou au froid. Consultez le fabricant de l'appareil ou votre médecin pour déterminer si l'utilisation de ce produit est appropriée.



AVERTISSEMENT : ne pas utiliser dans des environnements à température extrême. L'appareil ne doit pas être utilisé pour prévenir des symptômes médicaux thermiques comme la transpiration ou la fièvre.



AVERTISSEMENT : cet appareil n'est pas conçu pour être utilisé par des personnes (incluant les enfants) ayant des capacités physiques, sensorielles ou mentales réduites, ou manquant d'expérience et de connaissances, sauf si elles sont supervisées ou ont reçu une formation concernant l'utilisation de l'appareil par une personne responsable de leur sécurité.

FRANÇAIS



AVERTISSEMENT : les enfants doivent être surveillés afin de garantir qu'ils ne jouent pas avec l'appareil.



AVERTISSEMENT : si le cordon d'alimentation est endommagé, il doit être remplacé par un cordon spécial ou un ensemble disponible auprès du fabricant ou de son agent de réparation.

Utilisation prévue



AVERTISSEMENT : ne pas utiliser sur des zones cutanées sensibles.

Ce produit est conçu pour réchauffer et refroidir la peau. Il est conçu pour un usage grand public seulement.

NE PAS utiliser en conditions humides ou de forte transpiration. Ne pas immerger dans l'eau.

Ce produit n'est PAS étanche. Ne pas utiliser en présence de liquides ou de gaz inflammables.

NE PAS laisser les enfants entrer en contact avec le produit. Une supervision est requise lorsque des utilisateurs inexpérimentés utilisent ce produit. Il ne s'agit pas d'un jouet.

NE PAS utiliser sur les animaux.

Utilisations suggérées

- Skiing
- Talonnage
- Golf
- Immeubles de bureaux inconfortables (froids/chauds)
- Participation à des événements sportifs
- Randonnée
- Cyclisme
- Camping
- Voyages aériens

L'étiquette sur votre produit peut comporter les symboles suivants. Les symboles et les définitions sont les suivants :

V volts

Hz hertz

min minutes

— — — ou CC courant continu

Ⓜ Structure de classe I (mise à la terre)

A ampères

W watts

Wh Wattheures

Ah ampères-heures

~ ou CA courant alternatif

⎓ ou CA/CC ... courant alternatif ou continu

⚠ symbole d'alertes de sécurité

📖 lisez toute la documentation

☔ ne pas exposer à la pluie.

HOMOLOGATION DU MATÉRIEL SANS FIL ET

INFORMATIONS SÉCURITÉ

- Cet appareil est conforme à la norme CAN ICES-3(B)/NMB-3(B) ou CAN ICES-5(B)/NMB-5(B).
- Cet appareil est conforme au paragraphe 15 du règlement du FCC et à la (aux) norme(s) RSS exempté(s) de licence d'Industrie Canada. Son utilisation est sujette aux deux conditions suivantes : 1) Ce dispositif ne doit pas causer d'interférences nuisibles; et 2) Ce dispositif doit accepter toute interférence reçue, y compris toute interférence pouvant causer un fonctionnement indésirable.

Cet équipement a été testé et jugé conforme aux limites propres aux appareils numériques de Classe B, conformément au Paragraphe 15 du règlement du FCC. Ces limites sont destinées à offrir une protection raisonnable contre les interférences nuisibles d'une installation résidentielle.

Cet équipement produit, utilise et peut émaner des ondes radiofréquences qui, s'il n'est pas installé et utilisé conformément aux directives, pourront causer des interférences nuisibles aux communications radio. Cependant, en fonction des installations réalisées, l'absence d'interférences n'est pas garantie. Si cet équipement cause des interférences nuisibles à la réception radio ou télévision (ce qui peut être déterminé par la mise sous/hors tension de cet équipement) l'utilisateur est encouragé à tenter de corriger ces interférences en prenant l'une ou plusieurs des mesures suivantes : 1) Réorienter l'antenne de réception ou en changer l'emplacement, 2) Augmenter la distance entre l'équipement et le récepteur, 3) Brancher l'équipement à une prise située sur un circuit différent de celui sur lequel le récepteur est connecté, ou 4) Contacter un revendeur ou consulter un technicien radio/télé qualifié.

- Tout changement ou toute modification à l'appareil qui ne serait pas expressément approuvé par le fabricant pourra annuler les droits de l'utilisateur à employer cet équipement.
- Conformément aux réglementations d'Industrie Canada, cet émetteur radio ne peut fonctionner qu'avec une antenne dont le type et le gain maximal (ou d'une valeur moindre) sont homologués par Industrie Canada pour cet émetteur. Pour réduire toute interférence radio potentielle pouvant affecter les autres utilisateurs, le type d'antenne et ses gains devraient être choisis de façon à ce que la puissance isotrope rayonnée équivalente ne soit pas.
- Afin de se conformer aux limites d'exposition aux RF de FCC et Industrie Canada pour la population générale/l'exposition non contrôlée, une ou plusieurs antennes utilisées pour cet émetteur doivent être installées afin d'offrir une distance de séparation d'au moins 20 cm de toutes les personnes et doivent ne pas être situées au même endroit ou utilisées conjointement à tout autre antenne ou émetteur.

LISEZ TOUTES LES INSTRUCTIONS

Consignes de sécurité importantes pour tous les produits à pile intégrée



AVERTISSEMENT : Lisez toutes les consignes de sécurité, les instructions et les symboles d'avertissements de la pile, du chargeur et du produit. Ne pas suivre les avertissements et les instructions peut entraîner un choc électrique, un incendie et/ou des blessures graves.

- **NE JAMAIS forcer une fiche de chargeur dans le produit.**
 - **NE PAS modifier la fiche d'un chargeur non compatible de quelque façon pour l'insérer dans le produit car la pile peut exploser en causant une blessure corporelle grave.**
 - **NE PAS charger ou utiliser la pile en atmosphères explosibles comme la présence de liquides inflammables, de gaz ou de poussière.** Insérer ou retirer la fiche du chargeur du produit peut enflammer la poussière ou les vapeurs.
 - **Chargez seulement la pile avec le chargeur fourni.**
 - **NE PAS éclabousser ou immerger dans l'eau ou tout autre liquide.**
 - **NE PAS laisser d'eau ou un liquide pénétrer dans le produit.**
 - **NE PAS entreposer ou utiliser le produit dans un lieu où la température peut atteindre ou dépasser 40 °C (104 °F) (comme les remises extérieures ou les édifices en métal durant l'été).** Pour une meilleure durée de service, entreposez le produit dans un endroit frais et sec.
- REMARQUE :** Ne pas entreposer avec la gâchette en position Marche.
- **NE PAS incinérer le produit même s'il est gravement endommagé ou entièrement usé.** La pile peut exploser et causer un incendie. Des vapeurs et des matières toxiques sont produites lorsque des piles au lithium-ion sont brûlées.
 - **Si le liquide des piles entre en contact avec la peau, lavez immédiatement avec de l'eau et du savon doux.** Si le liquide vient en contact avec les yeux, rincez à l'eau courante durant 15 minutes, ou jusqu'à ce que l'irritation cesse, en gardant les yeux ouverts. Si des soins médicaux sont nécessaires, sachez que l'électrolyte de la pile est composé d'un mélange de carbonates organiques liquides et de sels de lithium.
 - **Le contenu des piles peut causer une irritation respiratoire.** Faites circuler de l'air frais. Si les symptômes persistent, consultez un médecin.
 - **Le liquide des piles peut être inflammable s'il est exposé aux étincelles ou aux flammes.**
 - **Ne jamais tenter d'ouvrir le produit pour quelque raison que ce soit. Si le boîtier du produit est fendu ou endommagé, ne pas le charger.** Ne pas écraser, échapper ou endommager le produit. Ne utiliser un produit ou un chargeur qui a subi un impact, a été échappé, écrasé ou endommagé d'une façon ou d'une autre (par ex. perforé par un clou,

frappé par un marteau, sur lequel on a marché). Les produits endommagés doivent être retournés au centre de service pour recyclage.

Recommandations d'entreposage

Le meilleur lieu pour l'entreposage est un endroit frais et sec loin de la lumière directe du soleil et de la chaleur ou du froid excessif. Entrez le produit entièrement chargé déconnecté du chargeur.

Transport

REMARQUE : Les produits à Li-Ion intégré ne doivent pas être placés dans des bagages enregistrés sur les avions et doivent être bien protégés contre les courts-circuits s'ils sont dans des bagages à main.

Élimination du produit

Ce produit utilise une pile rechargeable et recyclable au lithium-ion. Lorsque la pile ne peut plus tenir la charge, le produit doit être recyclé. Le produit ne doit pas être incinéré ou mis à la poubelle.

Le produit peut être éliminé dans un centre de services autorisé. Certains détaillants locaux participent également au programme de recyclage national. Appelez votre détaillant local pour de plus amples renseignements. Si vous apportez le produit dans un centre de services autorisé, ce dernier veillera à recycler l'outil et sa pile. Ou contactez votre municipalité pour des instructions appropriées relatives à l'élimination dans votre ville/village.

Consignes de sécurité importantes pour tous les chargeurs de piles intégrées



AVERTISSEMENT : lisez toutes les consignes de sécurité, les instructions et les symboles d'avertissements de la pile, du câble USB et du produit. Ne pas suivre les avertissements et les instructions peut entraîner un choc électrique, un incendie et/ou des blessures graves.

- *Le câble USB fourni n'est pas conçu une quelconque utilisation autre que la charge des outils rechargeables BLACK+DECKER avec ports USB. Charger d'autres types d'outils peut causer la surchauffe et l'éclatement de leurs piles, entraînant une blessure corporelle, des dommages matériels, un choc électrique ou une électrocution.*
- *Utilisez seulement avec l'équipement (ordinateur) de technologie de l'information énuméré/certifié.*
- *NE PAS exposer le câble USB à l'eau, la pluie ou la neige.*
- *Tirez les fiches au lieu du cordon lorsque vous débranchez câble USB. Cela réduira le risque d'endommager les fiches et le cordon.*

- **Assurez-vous de ne pas placer le cordon là où il pourrait faire trébucher les passants ou être endommagé de quelque façon que ce soit.**
- **Lors du chargement de l'outil à l'extérieur, prévoyez toujours un endroit sec.**
- **NE PAS utiliser le câble USB avec un cordon ou des fiches endommagés.** Faites-les remplacer immédiatement.
- **Les matières étrangères conductrices telles que, mais sans s'y limiter, les poussières de meulage, les copeaux métalliques, la laine d'acier, le papier d'aluminium ou toute accumulation de particules métalliques doivent garder à l'écart des fiches et des ports USB.**
- **Débranchez toujours le câble USB de l'alimentation si aucun outil n'y est fixé.**

Procédure de recharge (Fig. A, B)



AVERTISSEMENT : Pour utilisation avec le cordon de charge fourni seulement.

REMARQUE : Chargez complètement l'appareil avant la première utilisation.

1. Éteignez l'appareil en poussant la glissière d'alimentation **1** au centre (position d'arrêt).
2. Insérez le cordon de charge **8** dans le port de charge **9**.
3. Branchez l'autre extrémité du cordon de charge dans un port compatible quelconque (sur un ordinateur par exemple). Les témoins à LED **5** clignotent en blanc, indiquant le niveau de charge.

REMARQUE : En allumant l'appareil pour la première fois en mode chaud ou froid, si la puissance de la pile est égale ou inférieure à 10 %, le témoin à LED restant clignote pendant 3 secondes puis passe au rouge ou bleu fixe, selon que l'appareil est réglé sur froid ou chaud. Lorsque la pile atteint 0 % de puissance, 3 témoins à LED blancs clignotent pendant 5 secondes, puis l'appareil s'éteint.

3 témoins à LED blancs clignotent pendant 5 secondes, puis l'appareil s'éteint	Charge 0 %
1 témoin à LED clignote pendant 3 secondes, puis redevient rouge ou bleu fixe.	Charge < 10 %
1 voyant à DEL blanc clignotant	Charge 0 à 33 %
Premier témoin à LED fixe, deuxième témoin à LED clignotant	Charge 33 à 66 %
2 témoins à LED blancs fixes, troisième témoin à LED blanc clignotant	Charge 66 à 99 %
Tous les témoins à LED éteints	Charge 100 %

REMARQUE : Pendant le chargement, le chargeur peut devenir chaud. Ceci parfaitement normal et sécuritaire. Le produit peut demeurer connecté au chargeur indéfiniment sans aucun problème. Le chargeur réduit automatiquement sa consommation électrique lorsque le chargement est terminé.

REMARQUE : L'appareil n'est pas utilisable pendant la charge ni même branché complètement chargé

REMARQUE : Si la glissière d'alimentation à 3 positions est en mode chaud ou froid, l'appareil ne s'allume pas automatiquement lorsque le chargeur est retiré. La glissière doit être remise en position centrale/arrêt, puis passée en position de mode chaud ou froid pour que la fonctionnalité redémarre

REMARQUE : Tous les témoins à LED s'éteignent lorsque le câble de charge est débranché.

- Capacité de l'adaptateur : 5 V/2 A

Système de protection électronique

Les produits Li-Ion sont conçus avec un système de protection électronique qui protège la pile contre la surcharge, la surchauffe et la décharge profonde. Le produit s'éteint automatiquement et la pile doit être rechargée.

ASSEMBLAGE ET AJUSTEMENTS

Insertion dans l'étui à dragonne (Fig. C - D)



AVERTISSEMENT : Assurez-vous que l'entrée d'air et l'évent ne sont pas obstrués.

1. Insérez le fond du ComfortPak dans l'ouverture de la plaque de refroidissement/ réchauffement de l'étui à dragonne **11** jusqu'à ce qu'il soit en contact avec le bas de l'étui à dragonne comme illustré à la Fig. C.
2. Recouvrez le dessus du ComfortPak avec le dessus de l'étui à dragonne afin qu'il y soit complètement inséré.
3. Assurez-vous que toutes les parties soient parfaitement installées à l'emplacement correspondant dans l'étui à dragonne, comme illustré à la Fig. C et D.

- | | |
|--|---|
| - Glissière d'alimentation 3 positions 1 | - Plaque de refroidissement/ réchauffement 4 |
| - Bouton d'augmentation de la puissance 2 | - Témoins LED 5 |
| - Bouton de diminution de la puissance 3 | - Entrée d'air 6 |
| | - Événement 7 |
| | - Port de charge 9 |

FONCTIONNEMENT

Marche / Arrêt (Fig. E)

Lorsque l'interrupteur d'alimentation ❶ est situé au milieu de la glissière, l'appareil est en position d'arrêt.

1. Pour activer le réglage chaud, glissez l'interrupteur d'alimentation vers le bouton d'augmentation ❷.
Les témoins à LED rouges s'allument.
2. Pour activer le réglage froid, glissez l'interrupteur d'alimentation vers le bouton de diminution ❸.
Les témoins à LED bleus s'allument.
3. Pour éteindre l'appareil, glissez l'interrupteur d'alimentation au centre.

Réglage des niveaux de température (Fig. A, F)

1. Mettez l'appareil en marche sur le réglage chaud ou froid comme indiqué dans la section Marche / Arrêt.

REMARQUE : Lors de la mise en marche, l'appareil est toujours sur le réglage le plus bas par défaut.

2. Pour augmenter la température, appuyez sur le bouton d'augmentation de la puissance ❷.
3. Pour diminuer la température, appuyez sur le bouton de diminution de la puissance ❸.
4. Le nombre de témoins à LED ❺ allumés indique la puissance du réglage de température.

1 témoin à LED bleu/rouge	Refroidissement/réchauffement faible
2 témoins à LED bleus/rouges	Refroidissement/réchauffement modéré
3 témoins à LED bleus/rouges	Refroidissement/réchauffement élevé

REMARQUE : Un régulateur thermique est présent, c'est pourquoi certaines fonctions sont désactivées, selon la température initiale de l'appareil lorsqu'il est mis en marche.

- Si la température de l'appareil est supérieure à la limite haute de sécurité lorsqu'il est mis en marche, le réglage de réchauffement est désactivé. 1 témoin à LED rouge clignote pendant 10 secondes, puis l'appareil s'éteint.
- Si la température de l'appareil est inférieure à la limite basse de sécurité lorsqu'il est mis en marche, le réglage de refroidissement est désactivé. 1 témoin à LED bleu clignote pendant 10 secondes, puis l'appareil s'éteint.
- Si la température ambiante est d'environ 107°F (42°C) ou supérieure, le réglage de réchauffement est désactivé.

- Si la température ambiante est d'environ 60°F (15°C) ou inférieure, le réglage de refroidissement est désactivé.

Mode pulsé

Pour aider à réguler une sensation constante de refroidissement et de chauffage, la température de la plaque de refroidissement/chauffage 4 fluctue sur tous les modes de refroidissement et le mode de chauffage élevé.

Mise en marche de l'étui à dragonne (Fig. A, G)

REMARQUE : Lors de l'utilisation en mode froid, portez des vêtements bien ventilés et assurez-vous que l'évent 7 soit orienté vers le haut et sorti de la chemise. L'appareil peut surchauffer si l'évent est couvert en mode froid.

1. Insérez l'appareil dans l'étui à dragonne 10 comme indiqué dans la section INSERTION DANS L'ÉTUI À DRAGONNE.
2. Placez l'étui à dragonne autour de votre cou afin que la plaque de refroidissement/réchauffement 4 repose directement sur la peau.
3. Insérez le connecteur de l'étui à dragonne 12 dans le trou de son connecteur 13.
4. Lâchez l'étui à dragonne. Le ComfortPak restera désormais en place.

MAINTENANCE

Votre appareil BLACK+DECKER a été conçu pour fonctionner longtemps avec un minimum de maintenance. Le fonctionnement continu et satisfaisant de l'appareil dépend de son bon entretien et de son nettoyage régulier.

Nettoyage



AVERTISSEMENT : Ne jamais utiliser de solvants ou d'autres produits chimiques agressifs pour nettoyer le produit. Ces produits chimiques peuvent affaiblir les matériaux plastiques des pièces. Utilisez un linge trempé seulement dans de l'eau et du savon doux. Ne jamais laisser de liquide entrer à l'intérieur du produit; ne jamais immerger toute partie du produit dans un liquide.

Accessoires



AVERTISSEMENT : les accessoires autres que BLACK+DECKER n'ayant pas été testés avec ce produit, leur utilisation avec cet outil peut s'avérer dangereuse. Pour réduire le risque de blessure, seuls les accessoires recommandés par BLACK+DECKER doivent être utilisés avec ce produit.

Les accessoires recommandés pour utilisation avec cet outil sont disponibles à un coût supplémentaire chez votre détaillant local ou dans un centre de services autorisé. Si vous avez besoin d'aide pour localiser un accessoire, contactez BLACK+DECKER appelez au 1-800-544-6986.

Réparations

Le produit et le câble de charge ne sont pas réparables. Le produit et le câble de charge ne contiennent aucune pièce réparable.

Enregistrez-vous en ligne

Nous vous remercions de votre achat. Enregistrez votre produit maintenant pour :

- **SERVICE DE GARANTIE** : l'enregistrement de votre produit en ligne vous aide à obtenir un service de garantie efficace au cas où vous auriez un problème avec votre produit.
- **CONFIRMATION DE PROPRIÉTÉ** : en cas de pertes liées aux assurances telles qu'un incendie, une inondation ou un vol, votre enregistrement de propriété servira de preuve de votre achat.
- **POUR VOTRE SÉCURITÉ** : l'enregistrement de votre produit nous permet de vous contacter dans le cas peu probable d'une notification de sécurité requise selon le Federal Consumer Safety Act.
- Inscrivez-vous en ligne sur www.BlackandDecker.com/NewOwner

GARANTIE LIMITÉE DE DEUX ANS

Black & Decker (U.S.) In. garantit que ce produit est libre de défaut de matériau et de main-d'œuvre pour une durée de deux (2) ans suivant la date d'achat, à condition qu'il ait été utilisé en milieu domestique. La présente garantie limitée ne couvre pas les pannes causées par abus d'utilisation, dommage accidentel ou si une réparation a été faite ou tentée par quiconque autre que les centres de service autorisés BLACK+DECKER. Un produit défectueux selon les termes de la garantie décrits dans les présentes sera remplacé ou réparé sans frais de l'une ou l'autre des façons suivantes :

La première, qui entraînera seulement des échanges, est de retourner le produit au détaillant chez lequel il a été acheté (pourvu que le magasin est un détaillant participant). Les retours devraient être faits à l'intérieur de la période de temps de la politique du détaillant pour les échanges. Une preuve d'achat pourrait être requise. Veuillez consulter le détaillant pour connaître la limite de temps pour échange selon sa politique particulière. La seconde façon est d'apporter ou d'expédier le produit (port payé d'avance) à un centre de service autorisé ou propriété de BLACK+DECKER pour réparation ou remplacement. Une preuve d'achat pourrait être requise. La liste des centres de service de BLACK+DECKER et ateliers autorisés est offerte en ligne à www.blackanddecker.com. La présente garantie ne s'applique pas aux accessoires. La présente garantie vous donne des droits légaux particuliers et vous pouvez avoir d'autres droits qui varient d'une province ou d'un état à l'autre. Pour toute question, veuillez communiquer avec le directeur d'un centre de service de BLACK+DECKER. L'outil acheté n'est pas prévu pour usage commercial, conséquemment, un tel usage annulera sa garantie. Les présentes constituent un désistement à toute garantie expresse ou implicite d'autres sources.

AMÉRIQUE LATINE : la présente garantie ne s'applique pas aux produits vendus en Amérique latine. Pour les produits vendus en Amérique latine, vérifiez les renseignements sur la garantie particulière au pays comprise dans l'emballage, appelez l'entreprise locale ou consultez le site Web pour les renseignements complets à propos de la garantie.

ÉTUI À DRAGONNE : GARANTIE LIMITÉE D'UN AN

Black & Decker (U.S.) Inc. garantit que ce produit est exempt de défaut matériel et de main-d'œuvre pour une durée d'un (1) an suivant la date d'achat. La présente garantie limitée ne couvre pas les pannes causées par abus d'utilisation, dommage accidentel ou si une réparation a été faite ou tentée par quiconque autre que les centres de service autorisés BLACK+DECKER. Un produit défectueux selon les termes de la garantie décrits dans les présentes sera remplacé sans frais.

Retourner le produit au détaillant chez lequel il a été acheté (dans la mesure où le magasin est un détaillant participant). Les retours devraient être faits à l'intérieur de la période de temps de la politique du détaillant pour les échanges. Une preuve d'achat pourrait être requise. Veuillez consulter le détaillant pour connaître la limite de temps pour échange selon sa politique particulière.

La présente garantie vous donne des droits légaux particuliers et vous pouvez avoir d'autres droits qui varient d'une province ou d'un état à l'autre. Pour toute question, veuillez communiquer avec le directeur d'un centre de service de BLACK+DECKER. L'outil acheté n'est pas prévu pour usage commercial, conséquemment, un tel usage annulera sa garantie. Les présentes constituent un désistement à toute garantie expresse ou implicite d'autres sources.

AMÉRIQUE LATINE : La présente garantie ne s'applique pas aux produits vendus en Amérique latine. Pour les produits vendus en Amérique latine, vérifiez les renseignements sur la garantie particulière au pays comprise dans l'emballage, appelez l'entreprise locale ou consultez le site Web pour les renseignements complets à propos de la garantie.

Black & Decker (U.S.) Inc.,
701 E. Joppa Rd.
Towson, MD 21286



BlackandDecker.com
(1-800-544-6986)

Definiciones: Símbolos y Palabras de Alerta de Seguridad

Las siguientes definiciones describen el nivel de gravedad de cada palabra de advertencia. Lea el manual de la herramienta eléctrica y preste atención a estos símbolos.

PELIGRO: Indica una situación de peligro inminente que, si no se evita, **provocará la muerte o lesiones graves.**



ADVERTENCIA: Indica una situación de peligro potencial que, si no se evita, **podría provocar la muerte o lesiones graves.**



ATENCIÓN: Indica una situación de peligro potencial que, si no se evita, **posiblemente provocaría lesiones leves o moderadas.**



(Utilizado sin palabras) indica un mensaje de seguridad relacionado.

AVISO: Se refiere a una práctica **no relacionada a lesiones corporales** que de no evitarse **puede resultar en daños a la propiedad.**

Advertencias generales de seguridad



ADVERTENCIA: Lea todas las advertencias de seguridad e instrucciones. El incumplimiento de las advertencias e instrucciones puede provocar descargas eléctricas, incendios o lesiones graves.



ADVERTENCIA: Para reducir el riesgo de lesiones, lea el manual de instrucciones.



ADVERTENCIA: Para uso por adultos. No debe usarse en niños menores de 8 años o en cualquier persona que no pueda quitarse el dispositivo por su cuenta.



ADVERTENCIA: Deje de usarlo si hay alguna irritación en la piel o si no se puede ajustar a una temperatura cómoda.



ADVERTENCIA: Algunas condiciones médicas, dispositivos médicos o medicamentos pueden causar sensibilidad al calor o al frío. Consulte al fabricante del dispositivo o a su médico para determinar si el uso de este producto es apropiado.



ADVERTENCIA: No lo use en ambientes de temperatura extrema. El dispositivo no debe utilizarse para prevenir síntomas médicos térmicos, como insolación o fiebre.



ADVERTENCIA: Este aparato no está diseñado para uso por personas (incluyendo niños) con capacidades físicas reducidas, sensoriales o mentales, o falta de experiencia y conocimiento, a menos que se les haya dado supervisión o instrucciones respecto al uso del aparato por una persona responsable por su seguridad.



ADVERTENCIA: Los niños deben ser supervisados para asegurarse que no jueguen con el aparato.



ADVERTENCIA: Si el cable de suministro está dañado, debe reemplazarse por un cable o ensamble especial disponible del fabricante o su agente de servicio.

Uso pretendido



ADVERTENCIA: No use en áreas sensibles de la piel.

Este producto ha sido diseñado para calentar y enfriar la piel. Está diseñado para uso por el consumidor únicamente.

NO lo use en condiciones húmedas o sudoración excesiva. No sumerja en agua. Este producto **NO** es a prueba de agua. No opere en presencia de líquidos o gases inflamables.

NO permita que niños estén en contacto con el producto. Se requiere supervisión cuando operadores sin experiencia operen este producto. No es un juguete.

NO use en animales.

Usos sugeridos

- Esquiar
- Parrilladas en estacionamientos
- Golf
- Edificios de oficinas incómodos (helados/calientes)
- Asistir a eventos deportivos
- Senderismo
- Ciclismo
- Acampar
- Viajar en aviones

La etiqueta en su producto puede incluir los siguientes símbolos. Los símbolos y sus definiciones son los siguientes:

V volts

Hz hertz

min minutos

— — — o DC corriente directa

Ⓜ Construcción Clase I (conectada a tierra)

A ampères

W watts

Wh Watt Horas

Ah amperios hora

~ o AC corriente alterna

⎓ o CA/CD corriente alterna o directa

⚠ símbolo de alerta de seguridad

📖 lea toda la documentación

🚫 no exponga a la lluvia

CERTIFICACIONES INALÁMBRICAS E INFORMACIÓN DE SEGURIDAD

- Este dispositivo cumple con CAN ICES-3(B)/NMB-3(B) o con CAN ICES-5(B)/NMB-5(B).
- Este dispositivo cumple con la Sección 15 de las normas de la Comisión Federal de Comunicaciones (FCC) y las normas RSS de exención de licencia del Ministerio de Industria de Canadá. Su funcionamiento está sujeto a las dos siguientes condiciones: 1) Este dispositivo no puede causar interferencia dañina, y 2) Este dispositivo debe aceptar cualquier interferencia que reciba, incluyendo aquella interferencia que podría producir un funcionamiento no deseado.

Este equipo ha sido probado y se ha demostrado que cumple con los límites establecidos para dispositivos digitales de Clase B, de conformidad con la Sección 15 de las Normas de la FCC.

Estos límites están diseñados para ofrecer un nivel razonable de protección contra la interferencia dañina en instalaciones residenciales. Este equipo genera, utiliza y puede emitir energía de radiofrecuencia y, si no se instala y utiliza de acuerdo con las instrucciones proporcionadas, puede producir una interferencia dañina a la comunicación radial. Sin embargo, no existen garantías de que no ocurra interferencia alguna en una instalación en particular. Si este equipo produce interferencia dañina a la recepción radial o de televisión, lo que puede determinarse al apagar y volver a encender el equipo, se pide al usuario que corrija la interferencia implementando una o más de las siguientes medidas: 1) Cambie la orientación o el lugar donde esté ubicada la antena receptora, 2) Aumente el espacio que separa al equipo del receptor, 3) Conecte el equipo a una toma de corriente que esté en un circuito diferente al circuito al que esté conectado el receptor, o 4) Consulte con el distribuidor o con un técnico de radio y televisión con experiencia que pueda ayudarle.

- Los cambios o modificaciones que no estén aprobados expresamente por el fabricante podrían anular la autorización del usuario para utilizar el dispositivo.*
- Según el reglamento del Ministerio de Industria de Canadá, este transmisor de radio puede funcionar solamente con una antena del tipo y de la máxima (o menor) ganancia aprobados para el transmisor por el Ministerio de Industria de Canadá. Para reducir la posible interferencia radioeléctrica a otros usuarios, el tipo de antena y su ganancia deberían elegirse de manera que la potencia isotrópica radiada equivalente (p.i.r.e.) no sea mayor que la necesaria para una comunicación satisfactoria.*
- Para cumplir con los límites de exposición a radiofrecuencia de FCC e Industry Canada para la población general exposición no controlada, la(s) antena(s) utilizada(s) para este transmisor debe(n) instalarse para proporcionar una distancia de separación de por lo menos 20 cm de todas las personas y no debe ubicarse ni utilizarse junto con cualquier otra antena o transmisor.*

LEA TODAS LAS INSTRUCCIONES

Instrucciones de seguridad importantes para todos los productos de baterías integrales



ADVERTENCIA: *Lea todas las advertencias de seguridad, instrucciones y marcas de precaución para la batería, el cargador y el producto. La falla en seguir las advertencias e instrucciones puede resultar en descarga eléctrica, incendio y/o lesiones serias.*

- NUNCA fuerce un enchufe del cargador en el producto.*

- **NO modifique el enchufe del cargador de un cargador no compatible en ninguna forma para instalarlo en el producto ya que la batería se puede romper causando lesiones personales serias.**
- **NO cargue o use la batería en atmósferas explosivas, como en la presencia de líquidos, gases o polvo inflamables.** Insertar o retirar el cargador del producto puede encender el polvo y los vapores.
- **Sólo cargue la batería con el cargador incluido.**
- **NO salpique ni sumerja en agua u otros líquidos.**
- **NO permita que agua o ningún otro líquido entre al producto.**
- **NO almacene ni use el producto en lugares donde la temperatura pueda alcanzar o exceder los 104 °F (40 °C) (como cobertizos exteriores o edificios de metal en verano).** Para obtener la mejor vida útil, guarde el producto en un lugar fresco y seco.
NOTA: No lo guarde con el interruptor en la posición de encendido.
- **NO incinere el producto incluso si está dañado severamente o está completamente agotado.** La batería pueden explotar en el fuego. Se crean humos y materiales tóxicos cuando se queman las baterías de ion de litio.
- **Si el contenido de la batería entra en contacto con la piel, lave de inmediato el área con jabón suave y agua.** Si el líquido de la batería entra en los ojos, enjuague con agua sobre el ojo abierto durante 15 minutos o hasta que desaparezca la irritación. Si se necesita atención médica, el electrolito de la batería está compuesto por una mezcla de carbonatos orgánicos líquidos y sales de litio.
- **El contenido de las celdas de batería abiertas puede causar irritación respiratoria.** Proporcione aire fresco. Si los síntomas persisten, busque atención médica.
- **El líquido de la batería puede ser inflamable si se expone a chispas o llamas.**
- **Nunca intente abrir el producto por ninguna razón. Si la caja del producto está agrietada o dañada, no lo cargue.** No aplaste, deje caer o dañe el producto. No use un producto o cargador que haya recibido un golpe fuerte, se haya dejado caer, se haya aplastado o dañado de cualquier manera (por ej., perforado con un clavo, golpeado con un martillo, o pisado). Los productos dañados se deben regresar al centro de servicio para reciclaje.

Recomendaciones de almacenamiento

El mejor lugar de almacenamiento es aquel que es fresco y seco, alejado de la luz solar directa y del exceso de calor o frío. Guarde el producto completamente cargado y desconectado del cargador.

Transporte

NOTA: Los productos de ion de litio integral no se deben colocar en equipaje de mano en aviones y se deben proteger adecuadamente contra corto circuito si están en el equipaje registrado.

Disposición del producto

Este producto utiliza una batería recargable y reciclable de ion de litio. Cuando la batería ya no tiene carga, el producto debe reciclarse. El producto no se debe incinerar o colocar en la basura.

El producto se puede llevar a un Centro de servicio autorizado para su disposición. Algunos minoristas locales también participan en un programa nacional de reciclaje. Llame a su distribuidor local para más detalles. Si lleva el producto a un Centro de servicio autorizado, el Centro se encargará de reciclar el producto y su batería. O bien, póngase en contacto con su municipio local para obtener instrucciones de disposición adecuadas en su ciudad/localidad.

Instrucciones de Seguridad Importantes para Carga de Todas las Baterías Integrales



ADVERTENCIA: Lea todas las advertencias de seguridad, instrucciones y marcas de precaución para la batería, el cable USB, y el producto. La falla en seguir las advertencias e instrucciones puede resultar en descarga eléctrica, incendio y/o lesiones serias.

- **El cable USB provisto no está diseñado para ningún uso diferente a cargar herramientas recargables BLACK+DECKER con puertos USB. Cargar otros tipos de herramientas puede causar que se sobrecalienten y exploten, resultando en lesiones personales, daño a la propiedad, incendio, descarga eléctrica o electrocución.**
- **Sólo use con el Equipo de Tecnología de información (computadoras) enlistado/certificado.**
- **No exponga el cable UBS a agua, lluvia o nieve.**
- **Jale por los enchufes en lugar del cable cuando desconecte el cable USB. Esto reducirá el riesgo de daños a los enchufes y cable eléctricos.**
- **Asegúrese que el cable esté ubicado de forma que no se pueda pisar, provoque tropiezos, o de otra forma esté sujeto a daño o esfuerzo.**
- **Cuando cargue la herramienta al aire libre, siempre proporcione un lugar seco.**
- **NO use el cable USB con un cable o enchufe dañado. Solicite que los reemplacen de inmediato.**

- **Los materiales extraños de naturaleza conductiva tales como, pero sin limitarse a, polvo de pulido, rebabas de metal, lana de acero, papel aluminio, o cualquier acumulación de partículas metálicas se deben mantener alejados de los enchufes y puerto USB.**
- **Siempre desconecte el cable USB del suministro de energía cuando no haya una herramienta conectada.**

Procedimiento de carga Fig. A, B)



ADVERTENCIA: Sólo para uso con el cable de carga incluido.

NOTA: Cargue completamente el dispositivo antes del primer uso.

1. Apague el dispositivo deslizando el interruptor deslizable de energía **1** hacia el centro (posición de apagado).
2. Inserte el cable de carga **8** en el puerto de carga **9**.
3. Conecte el otro extremo del cable de carga en cualquier puerto compatible (tal como en una computadora). Los LEDs **5** parpadearán en blanco, indicando el nivel de carga.

NOTA: Cuando encienda el dispositivo por primera vez en modo cálido o frío, si la batería está al 10% o menos, el LED blanco izquierdo parpadeará durante 3 segundos y luego volverá a estar fijo en rojo o azul dependiendo de si el dispositivo está configurado en frío o en cálido. Cuando la batería llega al 0% de energía, 3 LEDs blancos parpadean durante 5 segundos y entonces el dispositivo se apaga.

3 LEDs blancos parpadean durante 5 segundos, después el dispositivo se apaga	0% cargado
1 LED blanco parpadea durante 3 segundos, luego vuelve a estar fijo en rojo o azul.	< 10% cargado
1 LED blanco parpadeando	0 - 33% cargado
Primer LED blanco fijo, segundo LED blanco intermitente	33 - 66% cargado
2 LEDs blancos fijos, el tercer LED blanco parpadea	66 - 99% cargado
Todos los LEDs apagados	100% cargado

NOTA: Mientras carga, el cargador se puede calentar, esto es perfectamente normal y seguro. Es seguro dejar el producto conectado al cargador de forma indefinida. El cargador reduce automáticamente el consumo de energía cuando la carga está completa.

NOTA: El dispositivo no se puede usar mientras se está cargando o incluso enchufado mientras está completamente cargado

NOTA: Si el interruptor deslizable de energía de 3 posiciones está en modo cálido o frío, el dispositivo no se encenderá automáticamente después de retirar el cargador. El interruptor

deslizable debe restablecerse a la posición central/apagado, luego moverse a la posición de modo cálido o frío para que la funcionalidad comience nuevamente

NOTA: Cuando se desconecta el cable de carga, todos los LEDs se apagan.

- Clasificación del adaptador: 5V/2A

Sistema de protección electrónica

Los productos de ion de litio están diseñadas con un Sistema de Protección Electrónica que protegerá la batería contra sobrecarga, sobrecalentamiento o descarga profunda. El producto se apagará automáticamente y la batería se necesitará volver a cargar.

ENSAMBLE Y AJUSTES

Inserción en el cordón (Fig. C - D)



ADVERTENCIA: Asegúrese que la admisión de aire y la ventila de aire no estén obstruidas.

1. Inserte la parte inferior del ComfortPak en la abertura de la placa de enfriamiento/calentamiento de cordón **11** hasta que haga contacto con el fondo del cordón como se muestra en la Fig. C.
2. Envuelva la parte superior del cordón sobre la parte superior del ComfortPak de forma que se asiente completamente en el cordón.
3. Asegúrese que cada parte se asiente perfectamente en su lugar correspondiente dentro del cordón como se muestra en la Fig. C y D.
 - Interruptor deslizable de energía de 3 posiciones **1**
 - Botón de incremento de intensidad **2**
 - Botón de disminución de intensidad **3**
 - Placa de enfriamiento/calentamiento **4**
 - LEDs indicadores **5**
 - Admisión de aire **6**
 - Ventila de aire **7**
 - Puerto de carga **9**

OPERACIÓN

Encendido / Apagado (Fig. E)

Cuando el interruptor de energía **1** esté ubicado en el centro del interruptor deslizable, la unidad está en la posición apagada.

1. Para encender el ajuste de calentamiento, deslice el interruptor de energía hacia arriba hacia el botón de incremento **2**.
Los LEDs rojos se iluminarán.

2. Para encender el ajuste de enfriamiento, deslice el interruptor de energía hacia abajo hacia el botón de disminución **3**.
Los LEDs azules se iluminarán.
3. Para apagar la unidad, deslice el interruptor de energía al centro.

Ajuste de niveles de temperatura (Fig. A, F)

1. Encienda la unidad en el ajuste de calentamiento o enfriamiento como se describe en la sección Encendido / Apagado.

NOTA: La unidad siempre estará predeterminada en la configuración más baja cuando se encienda.

2. Para aumentar el nivel de temperatura, presione el botón de incremento de intensidad **2**.
3. Para disminuir el nivel de temperatura, presione el botón de disminución de intensidad **3**.
4. El número de indicadores LED **5** iluminados indica la fuerza del ajuste de temperatura.

1 LED azul/rojo	Enfriamiento/calefacción bajos
2 LEDs azules/rojos	Enfriamiento/calefacción moderados
3 LEDs azules/rojos	Enfriamiento/calefacción altos

NOTA: Hay un regulador de temperatura, por lo que ciertas funciones se desactivarán dependiendo de la temperatura inicial del dispositivo al encenderlo.

- Si la temperatura del dispositivo está por encima del límite alto de seguridad al iniciar el dispositivo, la configuración de calor se desactivará. 1 LED rojo parpadeará durante 10 segundos y luego el dispositivo se apagará.
- Si la temperatura del dispositivo está por debajo del límite de seguridad bajo al iniciar el dispositivo, la configuración de enfriamiento se desactivará. 1 LED azul parpadeará durante 10 segundos y luego el dispositivo se apagará.
- Si la temperatura ambiental es de aproximadamente 107°F (42°C) o más, el ajuste de calor se desactivará.
- Si la temperatura ambiental es de aproximadamente 60°F (15°C) o menos, se desactivará el ajuste de aire acondicionado.

Modo de pulsación

Para ayudar a regular una sensación uniforme de refrigeración y calefacción, la temperatura de la placa de refrigeración/calefacción **4** fluctúa en todos los modos de refrigeración y modo de calefacción alta.

Colocación de cordón (Fig. A, G)

NOTA: Cuando lo use en modo de enfriamiento, usa ropa con buena ventilación y asegúrese que la ventila de aire 7 vea hacia arriba hacia afuera de la parte superior de la camisa. Si la ventila de aire está cubierta cuando esté en modo de enfriamiento, la unidad se puede sobrecalentar.

1. Inserte la unidad en el cordón 10 como se describe en la sección INSERCIÓN EN EL CORDÓN.
2. Coloque el cordón alrededor de su cuello de forma que la placa de enfriamiento/calentamiento 4 se asiente directamente sobre la piel.
3. Inserte el conector de cordón 12 en el orificio de conector de cordón 13.
4. Suelte el cordón. El ComfortPak ahora permanecerá en su lugar.

MANTENIMIENTO

Su aparato BLACK+DECKER ha sido diseñado para operar por un periodo prolongado de tiempo con un mínimo de mantenimiento. El funcionamiento continuo satisfactorio depende del cuidado adecuado del aparato y la limpieza regular.

Limpieza



ADVERTENCIA: Nunca use solventes u otros químicos fuertes para limpiar el producto. Estos químicos pueden debilitar los materiales plásticos usados en estas partes. Use una tela humedecida únicamente con agua y jabón suave. Nunca permita que entre líquido al producto; nunca sumerja ninguna parte del producto en líquido.

Accesorios



ADVERTENCIA: Ya que los accesorios, diferentes a los ofrecidos por BLACK+DECKER, no han sido probados con este producto, el uso de tales accesorios con esta herramienta podría ser peligroso. Para reducir el riesgo de lesiones, sólo se deben usar accesorios recomendados por BLACK+DECKER con este producto.

Los accesorios recomendados para uso con su herramienta están disponibles por un costo adicional a partir de su distribuidor local o centro de servicio autorizado. Si necesita asistencia para localizar cualquier accesorio, póngase en contacto con BLACK+DECKER llame al **1-800-544-6986**.

Reparaciones

El producto y el cable de carga no pueden recibir servicio. No hay partes dentro del producto o el cable de carga que puedan recibir servicio.

Registro en Línea

Gracias por su compra. Registre su producto ahora para:

- **SERVICIO EN GARANTÍA:** Si completa esta tarjeta, podrá obtener un servicio en garantía más eficiente, en caso de que exista un problema con su producto.
- **CONFIRMACIÓN DE PROPIEDAD:** En caso de una pérdida que cubra el seguro, como un incendio, una inundación o un robo, el registro de propiedad servirá como comprobante de compra.
- **PARA SU SEGURIDAD:** Si registra el producto, podremos comunicarnos con usted en el caso improbable que se deba enviar una notificación de seguridad conforme a la Federal Consumer Safety Act (Ley Federal de Seguridad de Productos para el Consumidor).
- Registro en línea en www.BlackandDecker.com/NewOwner.

GARANTÍA LIMITA DE DOS AÑOS

Black & Decker (EUA) Inc. garantiza que este producto está libre de defectos en material o mano de obra por un periodo de dos (2) años a partir de la fecha de compra, previendo que el producto se use en un ambiente doméstico. Esta garantía limitada no cubre fallas debidas a abuso, daño accidental o cuando se hayan realizado o intentado reparaciones por cualquier otra persona diferente a BLACK+DECKER y sus Centros de Servicio Autorizados. Un producto defectuoso que cumpla con las condiciones de la garantía establecidas en el presente se reemplazará o reparará sin cargo en cualquiera de dos maneras:

La primera, que resultará en intercambios únicamente, es devolver el producto al minorista en donde se compró (previendo que la tienda sea un minorista participante). Las devoluciones se deben realizar dentro del periodo de tiempo de la política de intercambios del minorista. Se puede requerir un comprobante de compra. Por favor revise con el minorista su política de devolución específica respecto a los límites de tiempo para devoluciones o intercambios. La segunda opción es llevar o enviar el producto (prepagado) a un Centro de Servicio propiedad o autorizado por BLACK+DECKER para reparación o reemplazo a opción de BLACK+DECKER. Se puede requerir un comprobante de compra. Los centros de servicio propiedad o autorizados por BLACK+DECKER se indican en línea en www.blackanddecker.com. Esta garantía no aplica a los accesorios. Esta garantía le da derechos legales específicos y puede tener otros derechos que varían de estado a estado o de una provincia a otra. Si tiene cualquier pregunta, póngase en contacto con el gerente de su Centro de Servicio BLACK+DECKER más cercano. Este producto no está diseñado para uso comercial, y de forma correspondiente, tal uso comercial de este producto anulará la garantía. Se renuncia a todas las demás garantías, expresas o implícitas, por medio del presente.

AMÉRICA LATINA: Esta garantía no aplica a productos vendidos en América Latina. Para productos vendidos en América Latina, revise la información de garantía específica contenida en el empaque, llame a la compañía local o consulte la página de Internet respecto a tal información.

CORDÓN: GARANTÍA LIMITADA DE UN AÑO

Black & Decker (EUA) Inc. garantiza que este producto está libre de defectos en material o mano de obra por un periodo de un (1) año a partir de la fecha de compra. Esta garantía limitada no cubre fallas debidas a abuso, daño accidental o cuando se hayan realizado o intentado reparaciones por cualquier otra persona diferente a BLACK+DECKER y sus Centros de Servicio Autorizados. Un producto defectuoso que cumpla con las condiciones de la garantía establecidas en el presente se reemplazará sin cargo.

Devuelva el producto al minorista en donde se compró (previando que la tienda sea un minorista participante). Las devoluciones se deben realizar dentro del periodo de tiempo de la política de intercambios del minorista. Se puede requerir un comprobante de compra. Por favor revise con el minorista su política de devolución específica respecto a los límites de tiempo para devoluciones o intercambios.

Esta garantía le da derechos legales específicos y puede tener otros derechos que varían de estado a estado o de una provincia a otra. Si tiene cualquier pregunta, póngase en contacto con el gerente de su Centro de Servicio BLACK+DECKER más cercano. Este producto no está diseñado para uso comercial, y de forma correspondiente, tal uso comercial de este producto anulará la garantía. Se renuncia a todas las demás garantías, expresas o implícitas, por medio del presente.

AMÉRICA LATINA: Esta garantía no aplica a productos vendidos en América Latina. Para productos vendidos en América Latina, revise la información de garantía del país específico contenida en el empaque, llame a la compañía local o consulte la página de Internet respecto a tal información.

Black & Decker (EUA) Inc.,
701 E. Joppa Rd.
Towson, MD 21286



BlackandDecker.com
(1-800-544-6986)

Black & Decker (U.S.) Inc. 701 East Joppa Road, Towson, MD 21286
Copyright © 2022