

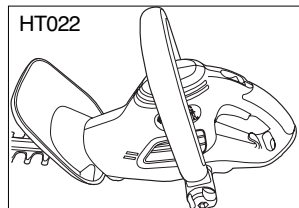

# INSTRUCTION MANUAL

## Catalog Numbers

TR016, TR017, HT012, HT018, HT020, HT022, HT512,

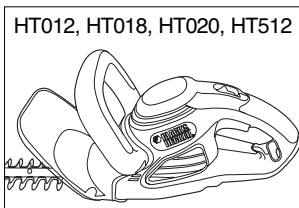
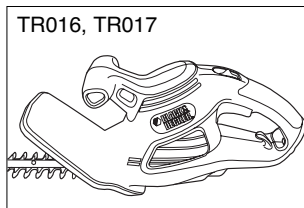

**Thank you for choosing Black & Decker!  
Go to [www.BlackandDecker.com/NewOwner](http://www.BlackandDecker.com/NewOwner)  
to register your new product.**

### **PLEASE READ BEFORE RETURNING THIS PRODUCT FOR ANY REASON:**

If you have a question or experience a problem with your Black & Decker purchase, go to  
**[HTTP://WWW.BLACKANDDECKER.COM/INSTANTANSWERS](http://WWW.BLACKANDDECKER.COM/INSTANTANSWERS)**  
for instant answers 24 hours a day.

If you can't find the answer or do not have access to the internet,  
call 1-800-544-6986 from 8 a.m. to 5 p.m. EST Mon. -- Fri. to speak with an agent.  
Please have the catalog number available when you call.

### **KEY INFORMATION YOU SHOULD KNOW:**

- To insure extension cord does not come loose see Figure 8 for proper attachment.
- In order to operate the trimmer, the lock button must first be pulled back (see figure 9) then squeeze trigger.

**SAVE THIS INSTRUCTION MANUAL FOR FUTURE REFERENCE.**

**VEA EL ESPAÑOL EN LA CONTRAPORTADA.**

**INSTRUCTIVO DE OPERACIÓN, CENTROS DE SERVICIO Y PÓLIZA DE GARANTÍA.  
ADVERTENCIA: LÉASE ESTE INSTRUCTIVO ANTES DE USAR EL PRODUCTO.**

**SAFETY GUIDELINES - DEFINITIONS**

It is important for you to read and understand this manual. The information it contains relates to protecting YOUR SAFETY and PREVENTING PROBLEMS. The symbols below are used to help you recognize this information.

**⚠ DANGER:** Indicates an imminently hazardous situation which, if not avoided, will result in death or serious injury.

**⚠ WARNING:** Indicates a potentially hazardous situation which, if not avoided, could result in death or serious injury.

**⚠ CAUTION:** Indicates a potentially hazardous situation which, if not avoided, may result in minor or moderate injury.

**CAUTION:** Used without the safety alert symbol indicates a potentially hazardous situation which, if not avoided, may result in property damage.

**⚠ WARNING: IMPORTANT SAFETY WARNINGS AND INSTRUCTIONS****TO REDUCE RISK OF INJURY:**

- Before any use, be sure everyone using this tool reads and understands all safety instructions and other information contained in this manual.
- Save these instructions and review frequently prior to use and in instructing others.

**⚠ WARNING:** When using electric gardening appliances, basic safety precautions should always be followed to reduce risk of fire, electric shock, and personal injury, including the following:

**READ ALL INSTRUCTIONS.****⚠ GENERAL SAFETY WARNINGS AND INSTRUCTIONS FOR ALL TOOLS**

- **AVOID DANGEROUS ENVIRONMENT** - Don't use hedge trimmers in damp or wet locations.
- **DON'T USE IN RAIN.**
- **KEEP CHILDREN AWAY** - All visitors should be kept at a safe distance from the work area.
- **DRESS PROPERLY** - Don't wear loose clothing or jewelry. They can be caught in moving parts. Use of rubber gloves and substantial footwear is recommended when working outdoors. Wear protective hair covering to contain long hair.
- **USE SAFETY GLASSES** - Also use face or dustmask if operation is dusty.
- **GROUND FAULT CIRCUIT INTERRUPTER (GFCI)** protection should be provided on the circuit(s) or outlet(s) to be used for the hedge trimmer. Receptacles are available having built-in GFCI protection and may be used for this measure of safety.
- **USE RIGHT APPLIANCE** - Do not use appliance for any job except that for which it is intended.
- **EXTENSION CORD.** To reduce the risk of electric shock use only with an extension cord intended for outdoor use, such as SW-A, S0W-A, STW-A, STOW-A, SJW-A, SJOW-A, SJTW-A or SJTOW-A. Make sure your extension cord is in good condition. When using an extension cord be sure it is heavy enough to carry the current your product will draw. An undersized extension cord will cause a drop in line voltage resulting in loss of power and overheating. The following table shows the correct size to use depending on cord length and nameplate ampere rating. If in doubt, use the next heavier gage. The smaller the gage number, the heavier the cord.

Volts	Minimum Gage for Cord Sets				
	Total Length of Cord in Feet				
120V	0-25	26-50	51-100	101-150	
	(0-7,6m)	(7,6-15,2m)	(15,2-30,4m)	(30,4-45,7m)	
240V	0-50	51-100	101-200	201-300	
	(0-15,2m)	(15,2-30,4m)	(30,4-60,9m)	(60,9-91,4m)	
Ampere Rating					
More Than	Not more Than	American Wire Gage			
0	- 6	18	16	16	14
6	- 10	18	16	14	12
10	- 12	16	16	14	12
12	- 16	14	12	Not Recommended	

- **AVOID UNINTENTIONAL STARTING** - Don't carry plugged in hedge trimmer with finger on switch. Be sure switch is off when plugging in.
- **DON'T ABUSE CORD** - Never carry hedge trimmer by cord or yank it to disconnect from receptacle. Keep cord from heat, oil, and sharp edges.
- **DO NOT ATTEMPT** to remove cut material or hold material to be cut when blades are moving. Make sure trimmer switch is off when clearing jammed material from blades. Do not grasp the exposed cutting blades or cutting edges when picking up or holding the hedge trimmer.
- **DON'T FORCE HEDGE TRIMMER** - It will do the job better and with less likelihood of a risk of injury at the rate for which it was designed.
- **DON'T OVERREACH** - Keep proper footing and balance at all times.
- **STAY ALERT** - Watch what you are doing. Use common sense. Do not operate hedge trimmer when you are tired.
- **DISCONNECT HEDGE TRIMMER** from the power supply when not in use or when servicing or cleaning.
- **STORE IDLE HEDGE TRIMMER INDOORS** - When not in use, hedge trimmer should be stored indoors in a dry and high or locked-up place- out of reach of children.
- **MAINTAIN HEDGE TRIMMER WITH CARE** - Keep cutting blades sharp and clean for best performance and to reduce the risk of injury. Inspect extension cord periodically and replace if damaged. Keep handles dry, clean and free from oil and grease. Lubricate blades as needed (refer to maintenance section).
- **CHECK DAMAGED PARTS** - before further use of the hedge trimmer, a guard or other part that is damaged should be carefully checked to determine that it will operate properly and perform its intended function. Check for alignment of moving parts, binding of moving parts, breakage of parts, mounting and any other condition that may affect its operation. A guard or other part that is damaged should be properly repaired or replaced by an authorized service center unless otherwise indicated elsewhere in this manual.

⚠ **DANGER: Laceration hazard.** Keep hands away from blades. Keep both hands on handles when power is on.

⚠ **CAUTION: Laceration hazard.** Blades coast after turn off.

### ⚠ **SAFETY WARNINGS: DOUBLE INSULATION**

Double insulated tools are constructed throughout with two separate layers of electrical insulation or one double thickness of insulation between you and the tool's electrical system. Tools built with this insulation system are not intended to be grounded. As a result, your tool is equipped with a two prong plug which permits you to use extension cords without concern for maintaining a ground connection.

**NOTE:** Double insulation does not take the place of normal safety precautions when operating this tool. The insulation system is for added protection against injury resulting from a possible electrical insulation failure within the tool.

Replacement parts: When servicing all tools, **USE IDENTICAL REPLACEMENT PARTS.** Repair or replace damaged cords.

### **⚠ SAFETY WARNINGS AND INSTRUCTIONS: POLARIZED PLUGS**

To reduce the risk of electric shock, this equipment has a polarized plug (one blade is wider than the other). This equipment must be used with a suitable polarized 2 wire or 3 wire extension cord. Polarized connections will fit together only one way. Make sure that the receptacle end of the extension cord has large and small blade slot widths. If the plug does not fit fully into the extension cord, reverse the plug. If it still does not fit, obtain a suitable extension cord. If the extension cord does not fit fully into the outlet, contact a qualified electrician to install the proper outlet. Do not change the tool plug or extension cord in any way.

### **⚠ SPECIFIC SAFETY WARNING**

**⚠ WARNING:** Some dust created by this product contains chemicals known to the State of California to cause cancer, birth defects or other reproductive harm. Some examples of these chemicals are:

- compounds in fertilizers
- compounds in insecticides, herbicides and pesticides
- arsenic and chromium from chemically treated lumber

To reduce your exposure to these chemicals, wear approved safety equipment such as dust masks that are specially designed to filter out microscopic particles.

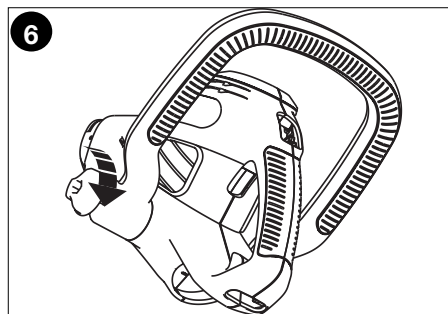
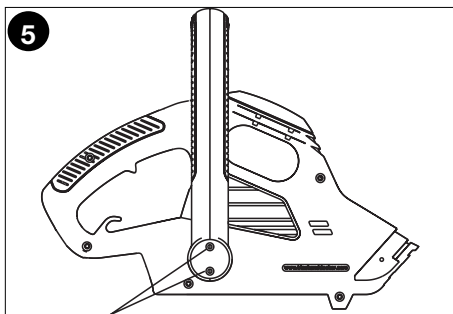
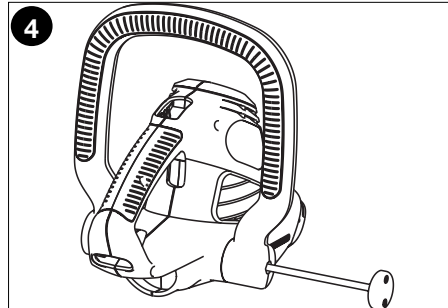
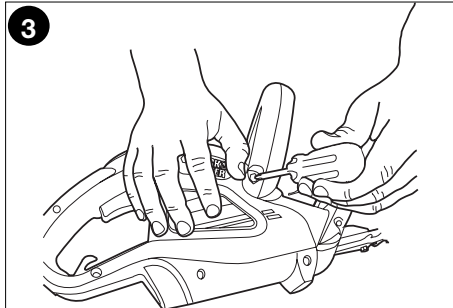
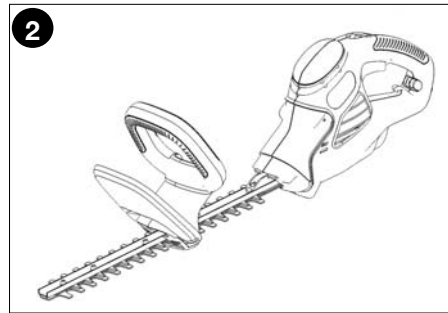
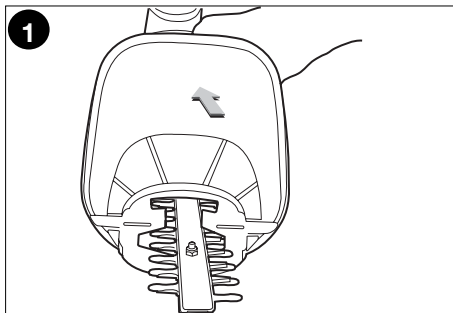

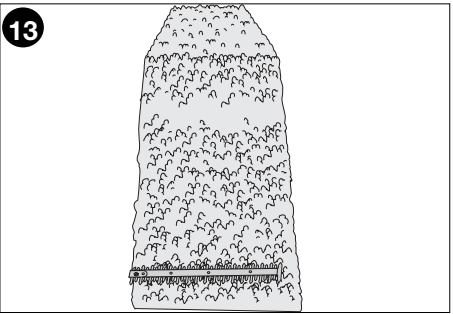
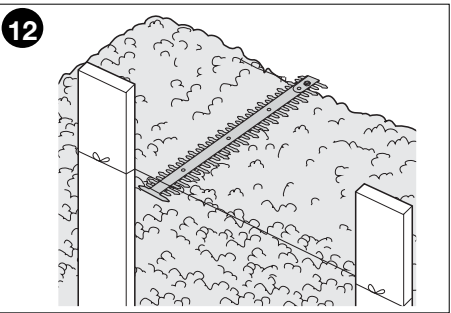
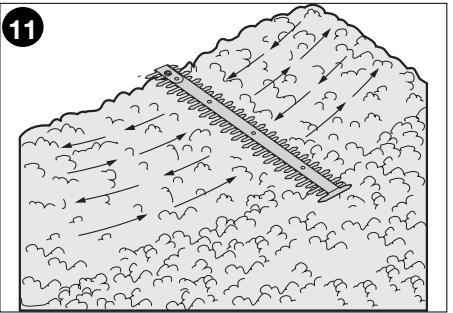
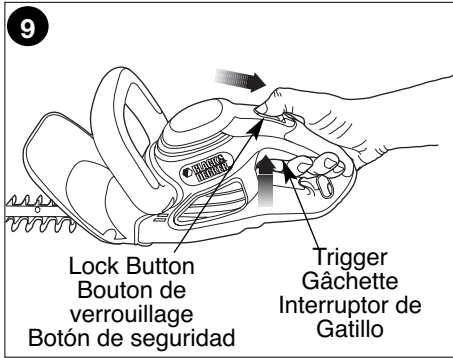
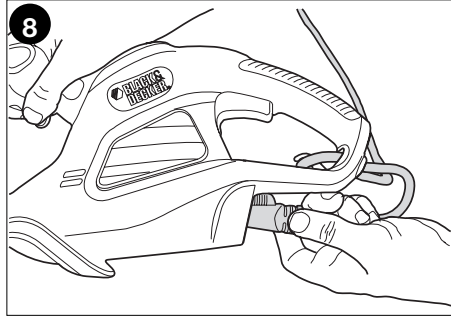
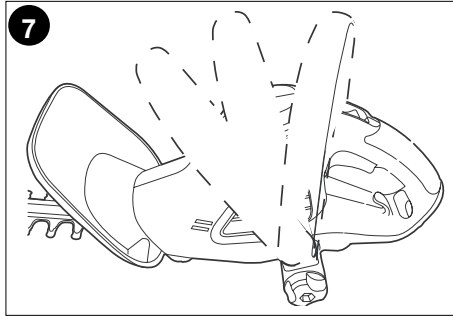

## ASSEMBLY INSTRUCTIONS

### ASSEMBLY TOOLS REQUIRED (NOT SUPPLIED):

- Phillips Screwdriver

### ATTACHING BAIL HANDLE TO TRIMMER (HT012, HT018, HT020, HT022, HT512 ONLY)

The trimmer is shipped with the bail handle tied to the trimmer. To attach the bail handle:

- Cut the zip tie which holds the handle to the trimmer.
- Remove the phillips head screws from both sides of the trimmer housing or from the carton.
- For catalog numbers (HT012, HT018, HT020, HT512), position the handle in place by sliding it on over the blade as shown in **figure 1**. Push the handle up onto the housing and click it into place as shown in **figure 2**.
- Insert the phillips head screws into the openings on both sides of the handle and tighten securely (do not over tighten) as shown in **figure 3**.
- For catalog number (HT022) attach the handle and insert the threaded screw through the handle and housing as shown in **figure 4**.
- Insert the two screws into the holes shown in **figure 5** and screw down. Do not over tighten.
- Screw on the plastic knob to tighten handle to unit (**figure 6**).

**NOTE:** The handle on the HT022 is adjustable to three different positions as shown **figure 7**. To move handle, unscrew plastic knob, position handle as desired and retighten knob.

**⚠ WARNING: DO NOT OPERATE THE HEDGE TRIMMER WITHOUT THE BAIL HANDLE ATTACHED.**

### ATTACHING EXTENSION CORD TO TRIMMER

**⚠ WARNING: BE SURE HEDGE TRIMMER IS NOT LOCKED ON.**

An extension cord retainer is built into the switch handle that prevents the tool from coming unplugged. To use this feature, simply double the extension cord about 8 inches (203 mm) from the end, and insert it into the slot in the bottom of the handle area. Hook the loop formed by doubling the cord over the tab, as shown in **figure 8**. Gently tug on the cord to insure that it is firmly retained in the trimmer's handle. Plug the receptacle end of the extension cord into the plug blades in the trimmer (**figure 8**).

## SAVE THESE INSTRUCTIONS FOR FUTURE USE

### OPERATING INSTRUCTIONS

#### TO TURN THE TOOL ON

Pull the LOCK BUTTON back with your thumb and then squeeze the TRIGGER with your fingers as shown in **figure 9**. (Once the tool is running you can release the LOCK BUTTON.) To turn the tool OFF, release the TRIGGER.

#### TO LOCK THE TOOL ON FOR CONTINUOUS RUN

**WITH THE TOOL RUNNING**, pull the LOCK BUTTON **ALL THE WAY** back, release the TRIGGER, then release the LOCK BUTTON. The tool is now locked ON. To turn the tool OFF, squeeze and release the TRIGGER. **NOTE:** In order to lock the tool on, it is important to first release the trigger and then release the lock button.

### TRIMMING INSTRUCTIONS

1. **EXTENSION CORD – (Figures 8 and 10)** Always keep extension cord behind trimmer and away from the trimming operation. Never drape it over a hedge being trimmed. If you cut or damage the cord, unplug it at the electrical outlet immediately, before inspecting or repairing cord.
2. **WORKING POSITION – ( Figure 10)** Maintain proper footing and balance and do not overreach. Wear safety goggles, non-skid footwear and rubber gloves when trimming. Hold the tool firmly in both hands and turn the tool ON. Always hold the trimmer, with one hand on the switch handle and one hand on the bail handle. Never hold the tool by the blade guard.
3. **TRIMMING NEW GROWTH - (Figure 11)** – A wide, sweeping motion, feeding the blade teeth through the twigs is most effective. A slight downward tilt of the blade, in the direction of motion gives the best cutting.

- ⚠ **CAUTION:** Do not use the trimmer for cutting stems greater than its capacity.  
 TR016, TR017 3/8 in.(5mm).  
 HT012, HT018 5/8 in.(8mm).  
 HT020, HT512, HT022 3/4 in.(19mm).  
 Use the trimmer only for cutting normal shrubbery found around houses and buildings.

4. **LEVEL HEDGES (Figure 12)** – To obtain exceptionally level hedges, a piece of string can be stretched along the length of the hedge as a guide.

5. **SIDE-TRIMMING HEDGES (Figure 13)** – Begin at the bottom and sweep up.

⚠ **WARNING:** TO GUARD AGAINST INJURY, OBSERVE THE FOLLOWING:

- READ INSTRUCTION MANUAL BEFORE USING, SAVE INSTRUCTION MANUAL.
- KEEP HANDS ON HANDLES. DON'T OVERREACH.
- DO NOT USE UNDER WET CONDITIONS.
- DO NOT USE WITH DAMAGED EXTENSION CORD.
- DO NOT UNPLUG OR STORE WITH SWITCH LOCKED ON.

⚠ **DANGER:** KEEP HANDS AWAY FROM BLADES.

⚠ **CAUTION:** BLADE COASTS AFTER TURN OFF.

### Troubleshooting

#### Problem

•Unit will not start.

#### Possible Cause

- Cord not plugged in.
- Circuit fuse is blown.
- Circuit breaker is tripped.
- Cord or switch is damaged.

#### Possible Solution

- Plug in cord.
- Replace circuit fuse.
- Reset circuit breaker.
- Have cord or switch replaced at Black & Decker Service Center or Authorized Servicer.

For assistance with your product, visit our website [www.blackanddecker.com](http://www.blackanddecker.com) for the location of the service center nearest you or call the BLACK & DECKER help line at **1-800-544-6986**.

### MAINTENANCE

The cutting blades are made from high quality, hardened steel and with normal usage, they will not require sharpening. However, if you accidentally hit a wire fence, stones, glass or other hard objects, you may put a nick in the blade. There is no need to remove this nick as long as it does not interfere with the movement of the blade. If it does interfere, unplug unit and while wearing proper eye protection use a fine toothed file or sharpening stone to remove the nick.

If you drop the trimmer, carefully inspect it for damage. If the blade is bent, housing cracked, or handles broken or if you see any other condition that may affect the trimmer's operation, contact your local Black & Decker Service Center for repairs before putting it back into use.

Fertilizers and other garden chemicals contain agents which greatly accelerate the corrosion of metals. Do not store the tool on or adjacent to fertilizers or chemicals.

With the unit unplugged, use only mild soap and a damp cloth to clean the tool. Never let any liquid get inside the tool; never immerse any part of the tool into a liquid.

Prevent the blades from rusting by applying a film of light machine oil after cleaning.

**IMPORTANT:** To assure product SAFETY and RELIABILITY, repairs, maintenance and adjustment should be performed by authorized service centers or other qualified service organizations, always using identical replacement parts.

## Accessories

**⚠ WARNING:** DO NOT use the hedge trimmer with any type of accessory or attachment. Such usage might be hazardous.

## Service Information

Black & Decker offers a full network of company-owned and authorized service locations throughout North America. All Black & Decker Service Centers are staffed with trained personnel to provide customers with efficient and reliable power tool service.

Whether you need technical advice, repair, or genuine factory replacement parts, contact the Black & Decker location nearest you.

To find your local service location, refer to the yellow page directory under "Tools-Electric" or call: **1-800-544-6986**.

## Full Two-Year Home Use Warranty, 30 Day Satisfaction Guarantee

Black & Decker warrants this product for two (2) years from date of purchase. This warranty does not cover damage resulting from negligent handling, misuse or lack of reasonable maintenance and care. (Proof of purchase maybe required). We will repair, without charge, any defect due to faulty material or workmanship. Please return the complete unit, transportation prepaid, to any Black & Decker/DEWALT Certified Service Center, any Black & Decker Authorized Service Centers or DEWALT Authorized Service Centers listed in the Yellow Pages under "Tools-Electric". These warranties do not cover failures due to abuse, accidental damage or when repairs have been made or attempted by other than Black & Decker and it's Authorized Service Centers. These warranties give you specific legal rights, and you may have other rights which vary from state to state. Should you have any questions, contact your assigned Service Center (proof of purchase may be required).

This warranty does not apply to accessories. This warranty gives you specific legal rights and you may have other rights which vary from state to state. Should you have any questions, contact the manager of your nearest Black & Decker Service Center.

**If you are not completely satisfied with the performance of your Black & Decker tool, you can return it within 30 days from the date of purchase with a receipt for a full refund (provided that the store is a participating retailer).**

This product is not intended for commercial use.

**FREE WARNING LABEL REPLACEMENT:** If your warning labels become illegible or are missing, call **1-800-544-6986** for a free replacement.

Imported by  
Black & Decker (U.S.) Inc.,  
701 E. Joppa Rd.  
Towson, MD 21286 U.S.A.

See 'Tools-Electric'  
– Yellow Pages –  
for Service & Sales



BlackandDecker.com  
1-800-544-6986



# GUIDE D'UTILISATION

## Taille-haies

**Merci d'avoir choisi Black & Decker!  
Consulter le site Web  
[www.BlackandDecker.com/NewOwner](http://www.BlackandDecker.com/NewOwner)  
pour enregistrer votre nouveau produit.**

### **À LIRE AVANT DE RETOURNER CE PRODUIT POUR QUELQUE RAISON QUE CE SOIT :**

Si des questions ou des problèmes surgissent après l'achat d'un produit Black & Decker,  
consulter le site Web

**[HTTP://WWW.BLACKANDDECKER.COM/INSTANTANSWERS](http://WWW.BLACKANDDECKER.COM/INSTANTANSWERS)**

pour obtenir des réponses instantanément 24 heures par jour.

Si la réponse est introuvable ou en l'absence d'accès à Internet, composer le  
1-800-544-6986 de 8 h à 17 h HNE, du lundi au vendredi, pour parler avec un agent.

Prière d'avoir le numéro de catalogue sous la main lors de l'appel.

### **RENSEIGNEMENTS IMPORTANTS**

- Afin de s'assurer que la rallonge ne se débranche pas, la raccorder conformément aux figure 8.
- Pour faire fonctionner l'outil, on doit tirer sur le bouton de verrouillage (figure 9), puis enfoncer l'actionneur vers le haut.

### **CONSERVER CE MANUEL POUR UN USAGE ULTÉRIEUR.**

#### **LIGNES DIRECTRICES EN MATIÈRE DE SÉCURITÉ - DÉFINITIONS**

Il est important que vous lisiez et compreniez ce mode d'emploi. Les informations qu'il contient concernent VOTRE SÉCURITÉ et visent à ÉVITER TOUT PROBLÈME. Les symboles ci-dessous servent à vous aider à reconnaître cette information.

**⚠ DANGER :** Indique une situation dangereuse imminente qui, si elle n'est pas évitée, causera la mort ou des graves blessures.

**⚠ AVERTISSEMENT :** Indique une situation potentiellement dangereuse qui, si elle n'est pas évitée, pourrait causer la mort ou de graves blessures.

**⚠ MISE EN GARDE :** Indique une situation potentiellement dangereuse qui, si elle n'est pas évitée, pourrait causer des blessures mineures ou modérées.

**MISE EN GARDE :** Utilisé sans le symbole d'alerte à la sécurité, indique une situation potentiellement dangereuse qui, si elle n'est pas évitée, peut résulter en des dommages à la propriété.

#### **⚠ AVERTISSEMENT : IMPORTANTES MESURES DE SÉCURITÉ**

##### **AFIN DE RÉDUIRE LES RISQUES DE BLESSURES :**

- Avant toute utilisation, s'assurer que tous ceux qui se servent de l'outil lisent et comprennent toutes les mesures de sécurité et tout autre renseignement contenu dans le présent guide.
- Conserver ces mesures et les relire fréquemment avant d'utiliser l'outil et d'en expliquer le fonctionnement à d'autres personnes.

**⚠ AVERTISSEMENT** : Afin de réduire les risques d'incendie, de secousses électriques ou de blessures lorsqu'on utilise des outils électriques, il faut toujours respecter les mesures de sécurité suivantes.

### LIRE TOUTES LES DIRECTIVES.

#### ⚠ MESURES DE SÉCURITÉ POUR TOUS LES OUTILS

- **NE PAS UTILISER DANS UN ENVIRONNEMENT DE TRAVAIL DANGEREUX.** N pas utiliser le taille-haie dans des endroits humides ou mouillés.
- **PROTÉGER DE LA PLUIE.**
- **ÉLOIGNER LES ENFANTS.** Tous les visiteurs doivent être gardés à une distance sûre de l'aire de travail.
- **PORTER DES VÊTEMENTS APPROPRIÉS.** Éviter de porter des vêtements amples et des bijoux qui peuvent être happés par les pièces en mouvement. Porter des gants de caoutchouc et des chaussures à semelle antidérapante pour travailler à l'extérieur. Protéger la chevelure si elle est longue.
- **TOUJOURS PORTER DES LUNETTES DE SÉCURITÉ.** Il faut également porter un masque respiratoire si le travail produit de la poussière.
- Il faut installer un **DISJONCTEUR DIFFÉRENTIEL** sur le ou les circuits ou prises utilisés pour alimenter le taille-haie. Il existe des prises à disjoncteur différentiel intégré et on peut s'en servir par mesure de sécurité.
- **UTILISER L'OUTIL APPROPRIÉ.** – Utiliser l'outil seulement aux fins pour lesquelles il a été conçu.
- **CORDON DE RALLONGE** - Afin de prévenir les risques de secousses électriques, utiliser seulement un cordon de rallonge prévu pour l'extérieur (SW-A, SOW-A, STW-A, STOW-A, SJW-A, SJOW-A, SJTW-A ou SJTOW-A). S'assurer que le cordon de rallonge est en bon état. Lorsqu'on se sert d'un cordon de rallonge, s'assurer qu'il est de calibre approprié pour la tension nécessaire au fonctionnement de l'outil. L'utilisation d'un cordon de calibre inférieur occasionne une baisse de tension entraînant une perte de puissance et la surchauffe. Le tableau de la page suivante indique le calibre approprié selon la longueur du cordon et les mentions de la plaque signalétique de l'outil. En cas de doute, utiliser un cordon de calibre supérieur. Le chiffre indiquant le calibre est inversement proportionnel au calibre du cordon. Black & Decker offre des cordons de rallonge trifilaires mis à la terre prévus pour l'extérieur.

Calibre minimal des cordons de rallonge					
Tension	Longueur totale du cordon en pieds				
120V	0-25	26-50	51-100	101-150	
	(0-7,6m)	(7,6-15,2m)	(15,2-30,4m)	(30,4-45,7m)	
240V	0-50	51-100	101-200	201-300	
	(0-15,2m)	(15,2-30,4m)	(30,4-60,9m)	(60,9-91,4m)	
Intensité (A)					
Au moins	Au plus	Calibre moyen des fils (AWG)			
0	- 6	18	16	16	14
6	- 10	18	16	14	12
10	- 12	16	16	14	12
12	- 16	14	12	Non recommandé	

- **ÉVITER LES DÉMARRAGES ACCIDENTELS.** Ne pas laisser le doigt sur l'interrupteur lorsqu'on transporte le taille-haie. S'assurer que l'interrupteur est en position hors circuit lorsqu'on branche l'outil.
- **NE PAS MANIPULER LE CORDON DE FAÇON ABUSIVE.** Ne pas transporter l'outil par le cordon ni tirer sur ce dernier pour le débrancher de la prise. Éloigner le cordon des sources de chaleur, des flaques d'huile et des arêtes tranchantes.
- **NE PAS TENTER** d'enlever des matières coupées ni de débloquent le couloir d'éjection lorsque la lame tourne. S'assurer que le taille-haie est hors tension avant de retirer les matières coincées dans la lame. Ne jamais saisir les lames à découvert ni les arêtes tranchantes lorsqu'on prend l'outil ou qu'on le tient.

- **NE JAMAIS FORCER L'OUTIL.** Afin d'obtenir un rendement sûr et efficace, utiliser l'outil à son rendement nominal.
- **NE PAS DÉPASSER SA PORTÉE.** Toujours demeurer dans une position stable et garder son équilibre.
- **DEMEURER VIGILANT.** Travailler avec vigilance et faire preuve de bon sens. Ne pas se servir de l'outil lorsqu'on est fatigué.
- **DÉBRANCHER LE TAILLE-HAIE.** – Lorsqu'il ne sert pas, lorsqu'on le répare ou avant de le nettoyer.
- **RANGER LES TAILLE-HAIES INUTILISÉS.** Il faut ranger les outils dans un endroit sec, situé en hauteur ou fermé à clé, hors de la portée des enfants.
- **PRENDRE SOIN DES OUTILS.** Conserver les outils propres et bien affûtés pour qu'ils donnent un rendement supérieur et sûr. Inspecter régulièrement les cordons de rallonge et les remplacer lorsqu'ils sont endommagés. S'assurer que les poignées sont toujours propres, sèches et libres de toute tache d'huile ou de graisse. Lubrifier les lames au besoin (se reporter à la section Entretien).
- **VÉRIFIER LES PIÈCES ENDOMMAGÉES.** Avant d'utiliser de nouveau l'outil, bien vérifier un protecteur endommagé ou toute autre pièce défectueuse afin de déterminer si elle fonctionnera de façon appropriée et si elle remplira la fonction prévue. Vérifier l'alignement et les attaches des pièces mobiles, le degré d'usure des pièces et leur montage, ainsi que tout autre facteur susceptible de nuire au bon fonctionnement de l'outil. Faire réparer ou remplacer tout protecteur ou toute autre pièce endommagée dans un centre de service autorisé, sauf si le présent guide fait mention d'un avis contraire.

⚠ **DANGER : risque de lacération.** Tenir les mains loin des lames. Garder les deux mains sur les poignées durant le fonctionnement de l'outil.

⚠ **MISE EN GARDE : risque de lacération.** Les lames continuent de se déplacer après avoir éteint l'outil.

### ⚠ **MESURES DE SÉCURITÉ : DOUBLE ISOLATION**

Les outils à double isolation comportent deux couches distinctes d'isolant électrique ou une double épaisseur d'isolant qui protègent l'utilisateur contre les risques de blessures provenant du système électrique de l'outil. Ce système de double isolation élimine le besoin de mettre les outils à la terre. En effet, l'outil est muni d'une fiche à deux broches, ce qui permet d'utiliser une rallonge ordinaire sans avoir à se soucier d'assurer la mise à la terre.

La double isolation ne dispense pas des mesures de sécurité normales lors de l'utilisation de l'outil. Elle vise à procurer une protection supplémentaire contre les blessures que peut entraîner une défectuosité de l'isolant électrique à l'intérieur de l'outil.

**PIÈCES DE RECHANGE :** Lors de l'entretien, n'utiliser que des pièces de rechange identiques. Réparer ou remplacer les cordons endommagés.

### ⚠ **MESURES DE SÉCURITÉ : FICHE POLARISÉE**

Afin de minimiser les risques de secousses électriques, le produit comporte une fiche polarisée (une lame plus large que l'autre). Il faut utiliser une rallonge polarisée appropriée, bifilaire ou trifilaire, avec ce produit. Ce genre de fiche n'entre que d'une façon dans une prise polarisée. S'assurer que la prise de la rallonge comporte des fentes de dimensions appropriées. Lorsqu'on ne peut insérer la fiche à fond dans la prise de la rallonge, il faut tenter de le faire après avoir inversé les lames de côté. Si la fiche n'entre toujours pas dans la prise, il faut se procurer une rallonge appropriée. Lorsqu'on ne peut insérer la fiche de la rallonge à fond dans la prise, il faut communiquer avec un électricien certifié. Il ne faut pas neutraliser la fiche de l'outil ni celle de la rallonge.

### ⚠ **CONSIGNE DE SÉCURITÉ PARTICULIÈRE**

⚠ **AVERTISSEMENT :** Le produit génère de la poussière qui peut renfermer des produits chimiques. Selon l'état de la Californie, ces produits chimiques peuvent causer le cancer ainsi que des malformations congénitales, et ils présentent d'autres dangers au système reproductif humain. Voici des exemples de tels produits chimiques :

- les composés d'engrais;

- les composés d'insecticides, d'herbicides et de pesticides;
- l'arsenic et le chrome provenant de bois traité.

Afin de minimiser les risques, porter de l'équipement de sécurité approuvé comme des masques antipoussières spécialement conçu pour filtrer les particules microscopiques.

## DIRECTIVES DE MONTAGE

### OUTILS NÉCESSAIRES POUR L'ASSEMBLAGE (non compris) :

- tournevis cruciforme

### FIXATION DE L'ANSE AU TAILLE-HAIE (UNIQUEMENT SUR LES MODÈLES HT012, HT018, HT020, HT022 ET HT512)

L'outil est livré avec l'anse attachée au taille-haie. Fixation de l'anse :

- Couper l'attache qui retient l'anse au taille-haie.
- Retirer les vis à tête cruciforme des deux côtés du boîtier du taille-haie ou de l'emballage.
- Pour les numéros de catalogue (**HT012, HT018, HT020 et HT512**), positionner l'anse en la glissant au-dessus de la lame comme montré à la **figure 1**. Placer l'anse sur le boîtier en l'enclenchant en position comme montré à la **figure 2**.
- Insérer les vis cruciformes dans les orifices des deux côtés de l'anse et visser solidement comme montré à la **figure 3** (ne pas trop serrer).
- Dans le cas du numéro de catalogue **HT022**, fixer l'anse et insérer la vis filetée dans l'anse et le boîtier comme montré à la **figure 4**.
- Insérer les deux vis dans les orifices montrés à la **figure 5** puis visser. Ne pas trop serrer.
- Visser le bouton de plastique pour bien fixer l'anse à l'appareil (**figure 6**).

**REMARQUE** : le modèle **HT022** possède trois positions de réglage de l'anse comme montré à la **figure 7**. Pour déplacer l'anse à la hauteur désirée, dévisser le bouton en plastique, positionner l'anse puis resserrer le bouton.

**⚠ AVERTISSEMENT : NE PAS UTILISER LE TAILLE-HAIE SANS L'ANSE FIXÉE EN POSITION.**

### RACCORDEMENT DE LA RALLONGE AU TAILLE-HAIE

**⚠ AVERTISSEMENT : S'ASSURER QUE LE TAILLE-HAIE N'EST PAS VERROUILLÉ EN POSITION DE MARCHÉ.**

Un dispositif de retenue de rallonge est intégré dans la poignée de la gâchette pour empêcher le débranchement de l'outil. Pour utiliser ce dispositif, replier simplement la rallonge en deux à environ 203 mm (8 po) de l'extrémité, puis l'insérer dans la fente située dans la partie inférieure de la poignée. Fixer la boucle ainsi formée en repliant la rallonge sur l'onglet comme montré à la **figure 8**. Tirer délicatement sur la rallonge afin de s'assurer que celle-ci est fermement retenue par la poignée du taille-haie. Insérer les lames du réceptacle du taille-haie dans la fiche de la rallonge (**figure 8**).

### CONSERVER LES PRÉSENTES DIRECTIVES À TITRE DE RÉFÉRENCE

## MODE D'EMPLOI

### MISE EN MARCHÉ DE L'OUTIL

Tirer sur le BOUTON DE VERROUILLAGE avec le pouce et appuyer sur la GÂCHETTE avec les doigts, tel qu'illustré à la **figure 9**. (Relâcher le BOUTON DE VERROUILLAGE une fois l'outil en marche). Relâcher la gâchette pour ARRÊTER l'outil.

### VERROUILLAGE DE L'OUTIL EN MODE DE FONCTIONNEMENT CONTINU

**UNE FOIS L'OUTIL EN MARCHÉ**, tirer sur le BOUTON DE VERROUILLAGE **JUSQU'AU FOND**, puis relâcher la GÂCHETTE suivie du BOUTON DE VERROUILLAGE pour verrouiller l'outil en POSITION DE MARCHÉ. Pour ARRÊTER l'outil, enfoncer et relâcher la GÂCHETTE. **REMARQUE** : pour verrouiller l'outil en position de marche, ON DOIT relâcher la gâchette AVANT le bouton de verrouillage.

## MÉTHODE DE COUPE

1. **RALLONGE (figures 8 et 10).** Toujours placer la rallonge derrière soi en l'éloignant de la zone de coupe. Ne jamais la déposer sur la haie à tailler. Si on coupe ou on endommage la rallonge, on doit la débrancher immédiatement de la prise murale avant de procéder à l'inspection ou aux réparations requises.
2. **POSITION DE TRAVAIL (figure 10).** S'assurer que les pieds sont bien ancrés au sol afin de maintenir son équilibre en tout temps. Ne pas trop étendre les bras. Porter des lunettes de sécurité, des chaussures antidérapantes et des gants de caoutchouc. Tenir le taille-haie fermement des deux mains avant de la mettre en marche. Toujours tailler en gardant une main sur la poignée à gâchette et l'autre sur celle de manoeuvre. Ne jamais saisir l'outil par son dispositif de protection.
3. **TAILLE DE JEUNES POUSSES (figure 11).** La méthode la plus efficace est d'incliner légèrement les lames vers le bas, dans le sens d'avance, puis de les faire passer directement sur les tiges et de tailler en effectuant de larges mouvements de balayage.

**⚠ MISE EN GARDE :** ne pas utiliser le taille-haie pour couper des tiges au-delà de sa capacité.

TR016, TR017 3/8 po.(5mm).

HT012, HT018 5/8 po.(8mm).

HT020, HT512, HT022 3/4 po.(19mm).

Utiliser le taille-haie uniquement pour couper les arbustes standards entourant les maisons et les édifices.

4. **NIVELAGE DES HAIES (figure 12).** Pour bien niveler les haies, il suffit de tendre une ficelle sur toute leur longueur afin de guider la coupe.
5. **TAILLE LATÉRALE DES HAIES (figure 13).** Commencer par le bas et se diriger vers le haut.

**⚠ AVERTISSEMENT :** POUR ÉVITER LES RISQUES DE BLESSURES, RESPECTER LES CONSIGNES SUIVANTES.

- LIRE LE GUIDE AVANT L'UTILISATION; CONSERVER LE GUIDE D'UTILISATION.
- LAISSER LES MAINS SUR LES POIGNÉES. NE PAS DÉPASSER SA PORTÉE.
- NE PAS UTILISER DANS DES CONDITIONS MOUILLÉES.
- NE PAS UTILISER LORSQUE LE CORDON EST ENDOMMAGÉ.
- NE PAS DÉBRANCHER NI RANGER LORSQUE L'INTERRUPTEUR EST VERROUILLÉ EN POSITION DE MARCHÉ.

**⚠ DANGER :** TENIR LES MAINS ÉLOIGNÉES DES LAMES.

**⚠ MISE EN GARDE :** LA LAME CONTINUE DE BOUGER APRÈS AVOIR MIS L'OUTIL HORS TENSION.

### DÉPANNAGE

#### Problème

• L'appareil refuse de démarrer.

#### Cause possible

- Cordon d'alimentation non branché.
- Le fusible du circuit est grillé.
- Le disjoncteur s'est déclenché.
- Cordon d'alimentation ou interrupteur endommagé.

#### Solution possible

- Brancher le cordon d'alimentation.
- Remplacer le fusible du circuit.
- Remettre le disjoncteur à la position initiale.
- Faire remplacer le cordon ou l'interrupteur au centre de réparation Black & Decker ou à un centre de réparation autorisé.

Pour de l'aide avec l'outil, consulter notre site Web [www.blackanddecker.com](http://www.blackanddecker.com) pour l'emplacement du centre de réparation le plus près ou communiquer avec l'assistance BLACK & DECKER au 1-800-544-6986.

## ENTRETIEN

Les lames sont faites d'acier trempé de qualité supérieure qui ne nécessite pas d'affûtage suite à une utilisation dans des conditions normales. Toutefois, la lame peut s'émousser si on touche au fil d'une clôture, à des pierres, à du verre ou à tout autre objet dur. Il n'est pas nécessaire d'enlever la faille si elle ne nuit pas au mouvement de la lame. Si les lames se coincent, débrancher l'appareil et, tout en utilisant une protection oculaire appropriée, utiliser une lime à dents fines ou une pierre à affûter pour enlever l'entaille.

En cas de chute, examiner attentivement la taille-haie pour s'assurer qu'il n'est pas endommagé. Lorsque la lame est croche, le boîtier est craqué, les poignées sont brisées ou en cas de tout autre dommage qui peut nuire au bon fonctionnement de l'outil, en confier les réparations au centre de service Black & Decker de la région avant de s'en servir de nouveau.

Les engrais et autres produits chimiques pour le jardinage contiennent des ingrédients qui contribuent à accélérer fortement la corrosion des métaux. Ne pas ranger l'outil sur de tels produits ni à proximité de ceux-ci.

S'assurer que l'outil est débranché et utiliser seulement du savon doux et un chiffon humide pour nettoyer l'outil. Ne laisser aucun liquide s'infiltrer dans l'outil. Ne pas immerger l'outil. Protéger les lames contre la rouille en les enduisant d'huile légère de machine après les avoir nettoyées.

**IMPORTANT** : Pour assurer la SÉCURITÉ D'EMPLOI et la FIABILITÉ de l'outil, n'en confier la réparation et les ajustements qu'à un centre de service Black & Decker ou à un atelier d'entretien autorisé n'utilisant que les seules pièces de rechange Black & Decker.

## ACCESSOIRES

Les détaillants et le centre de service de la région vendent les accessoires recommandés pour l'outil. Pour trouver un accessoire, composer le **1800 544-6986**.

**⚠ AVERTISSEMENT** : L'utilisation de tout accessoire non recommandé pour l'outil peut être dangereuse.

## Renseignements relatifs au service

Black & Decker exploite un réseau complet de centres de service et d'ateliers d'entretien autorisés par toute l'Amérique du Nord. Le personnel de tous les centres de service Black & Decker a reçu la formation voulue pour assurer l'entretien efficace et fiable des outils électriques.

Pour obtenir des renseignements d'ordre technique, des conseils relatifs aux réparations ou des pièces de rechange d'origine, communiquer avec le centre de service Black & Decker de la région.

On peut trouver l'adresse du centre de service de la région dans l'annuaire des Pages Jaunes à la rubrique «Outils électriques» ou en composant le numéro suivant :

**1 (800) 544-6986.**

## Garantie complète de deux ans pour usage résidentiel, garantie de satisfaction de 30 jours

Black & Decker garantit ce produit pour une période de deux ans à partir de la date d'achat. La présente garantie ne couvre pas les dommages provoqués par une manipulation négligente, une mauvaise utilisation ou un manque d'entretien ou de soins raisonnables. (On peut exiger une preuve d'achat.) Nous réparerons gratuitement toutes les déficiences provoquées par un défaut de matériel ou de fabrication.

Retourner l'outil complet, port prépayé, à tout centre de réparation certifié Black & Decker/DEWALT ou à tout centre de réparation autorisé de Black & Decker ou DEWALT inscrit dans la section « Outils électriques » des Pages jaunes. Les présentes garanties ne couvrent pas les défaillances provoquées par un abus, un dommage accidentel ou des réparations ou tentatives de réparations effectuées par toute autre personne que le personnel de Black & Decker et de ses centres de réparation autorisés. Ces garanties accordent des droits légaux spécifiques au propriétaire de l'outil. Ce dernier pourrait avoir d'autres droits selon l'État ou la province qu'il habite. Pour toute question, l'utilisateur doit communiquer avec le centre de réparation qui lui a été attribué (on peut demander une preuve d'achat).

Cette garantie ne s'applique pas aux accessoires. Cette garantie accorde des droits légaux spécifiques au propriétaire de l'outil. Ce dernier pourrait avoir d'autres droits selon l'État ou la province qu'il habite. Pour toute question, communiquer avec le directeur du centre de réparation Black & Decker le plus près.

**Si l'utilisateur n'est pas entièrement satisfait des performances de son outil Black & Decker, il peut le retourner accompagné d'un reçu dans les 30 jours suivant la date d'achat, et nous le lui rembourserons entièrement (si le magasin est un détaillant participant).** Le produit n'est pas conçu pour une utilisation commerciale.

**REPLACEMENT GRATUIT DES ÉTIQUETTES D'AVERTISSEMENT** : Si vos étiquettes d'avertissement deviennent illisibles ou sont manquantes, composez le **1 (800) 544-6986** pour faire remplacer gratuitement vos étiquettes.

Imported by / Importé par  
Black & Decker Canada Inc.  
100 Central Ave.  
Brockville (Ontario) K6V 5W6

Voir la rubrique "Outils  
électriques"  
des Pages Jaunes  
pour le service et les ventes.



# MANUAL DE INSTRUCCIONES

## Podadoras de setos

**Gracias por elegir Black & Decker!  
Visite  
[www.BlackandDecker.com/NewOwner](http://www.BlackandDecker.com/NewOwner)  
para registrar su nuevo producto.**

### **LEA EL MANUAL ANTES DE DEVOLVER ESTE PRODUCTO POR CUALQUIER MOTIVO:**

Si tiene una consulta o algún inconveniente con su producto Black & Decker, visite  
**[HTTP://WWW.BLACKANDDECKER.COM/INSTANTANSWERS](http://WWW.BLACKANDDECKER.COM/INSTANTANSWERS)**  
para obtener respuestas instantáneas las 24 horas del día.

Si no encuentra la respuesta o no tiene acceso a Internet, llame al 1-800-544-6986 de  
lunes a viernes de 8 a.m. a 5 p.m. hora del Este para hablar con un agente.

Cuando llame, tenga a mano el número de catálogo.

### **INFORMACION CLAVE QUE DEBE SABER**

- Para asegurarse de que el cable de extensión no se vaya a soltar, ver Figura 8 para su acople apropiado.
- Para operar el cortacercos, primero tire del botón de seguridad hacia atrás (ver Figura 9) y luego apriete el accionador.

### **CONSERVE ESTE MANUAL PARA FUTURAS CONSULTAS.**

#### **PAUTAS DE SEGURIDAD/DEFINICIONES**

Es importante que lea y comprenda este manual. La información que contiene se relaciona con la protección de SU SEGURIDAD y la PREVENCIÓN DE PROBLEMAS. Los símbolos que siguen se utilizan para ayudarlo a reconocer esta información.

**⚠ PELIGRO:** indica una situación de peligro inminente que, si no se evita, provocará la muerte o lesiones graves.

**⚠ ADVERTENCIA:** indica una situación de peligro potencial que, si no se evita, provocará la muerte o lesiones graves.

**⚠ PRECAUCIÓN:** indica una situación de peligro potencial que, si no se evita, provocará lesiones leves o moderadas.

**PRECAUCIÓN:** utilizado sin el símbolo de alerta de seguridad indica una situación de peligro potencial que, si no se evita, puede provocar daños en la propiedad.

#### **⚠ ADVERTENCIA: ADVERTENCIAS E INSTRUCCIONES IMPORTANTES DE SEGURIDAD**

##### **PARA REDUCIR EL RIESGO DE LESIONES:**

- Antes de cualquier uso, asegúrese que cualquier persona que vaya a utilizar esta herramienta lea y comprenda todas las instrucciones de seguridad y la información contenida en este manual.



- Conserve estas instrucciones y repáselas con frecuencia antes de usar la herramienta e instruir a otras personas.

**⚠ ADVERTENCIA:** Siempre que utilice herramientas eléctricas de jardina debe seguir ciertas precauciones básicas de seguridad, a fin de reducir los riesgos de incendio, choque eléctrico y lesiones personales, entre las que se encuentran las siguientes.

### LEA TODAS LAS INSTRUCCIONES

#### ⚠ ADVERTENCIAS E INSTRUCCIONES DE SEGURIDAD PARA TODAS LAS HERRAMIENTAS

- **EVITE AMBIENTES PELIGROSOS** — No utilice podadoras de setos en lugares mojados o inundados.
- **NO SE USE BAJO LA LLUVIA.**
- **CONSERVE ALEJADOS A LOS NIÑOS.** Todos los visitantes deben estar a distancia segura de la zona de trabajo.
- **VISTASE DE MANERA ADECUADA** — No utilice ropas sueltas ni joyas, pueden quedar atrapadas en las partes móviles. Se recomienda el uso de guantes y calzado antiderrapante cuando trabaje a la intemperie. Cúbrase el cabello si lo tiene largo.
- **UTILICE GAFAS DE SEGURIDAD** — También utilice una mascarilla contra polvo si la operación que efectuará lo produce.
- **INTERRUPTOR DE CIRCUITO PARA FALLAS EN LA TIERRA (GFCI)** Se debe proporcionar protección a los circuitos o clavijas que se usarán con la podadora de setos. Existen contactos con protección GFCI integrada y se pueden utilizar para esta medida de seguridad.
- **USE EL APARATO APROPIADAMENTE.** No utilice el aparato para ningún trabajo para el que no ha sido diseñado.
- **CORDONES DE EXTENSION.** Para reducir el riesgo de choque eléctrico, utilícese solamente con cables de extensión para intemperie, como los siguientes: SW-A, SOW-A, STW-A, STOW-A, SJW-A, SJOW-A, SJTW-A o SJTOW-A. Asegúrese que su extensión esté en buenas condiciones. Cuando utilice una extensión, asegúrese que tenga el calibre suficiente para conducir la corriente que su herramienta necesita. extensión con calibre menor al necesario causará una caída en el voltaje de la línea, resultando en pérdida de potencia y sobrecalentamiento. La tabla siguiente muestra el calibre correcto para usarse, de acuerdo con la longitud de la extensión y el amperaje en la placa de identificación. Si tiene dudas, utilice el calibre siguiente. Mientras menor sea el número del calibre, mayor será la capacidad del cable. Black & Decker pone a su disposición extensiones aterrizadas de 3 conductores para utilizarse con aparatos para la intemperie.

Calibre mínimo para cables de extensión					
Volts	Longitud total del cable en pies				
120V	0-25	26-50	51-100	101-150	
	(0-7,6m)	(7,6-15,2m)	(15,2-30,4m)	(30,4-45,7m)	
240V	0-50	51-100	101-200	201-300	
	(0-15,2m)	(15,2-30,4m)	(30,4-60,9m)	(60,9-91,4m)	
Amperaje					
	Más de	No más de	American Wire Gage		
0	- 6	18	16	16	14
6	- 10	18	16	14	12
10	- 12	16	16	14	12
12	- 16	14	12	No se recomienda	

- **EVITE EL ENCENDIDO ACCIDENTAL** — No cargue la podadora conectada con el dedo en el interruptor. Asegúrese que el interruptor esté en posición de apagado antes de conectarla.
- **NO MALTRATE EL CORDON ELECTRICO.** Nunca cargue la podadora por el cable ni tire de éste para desconectarlo de la toma de corriente. Aléjelo de calor, aceite y bordes afilados.

- **NO INTENTE** quitar material cortado ni sujetar el material que vaya a cortar cuando las cuchillas estén en movimiento. Asegúrese que el interruptor esté en posición de apagado antes de limpiar las cuchillas de material atascado. No toque las cuchillas expuestas ni los filos cuando levante o sujete la podadora.
- **NO FUERCE LA PODADORA** — Hará mejor el trabajo y con menos probabilidades de ocasionar una lesión si se utiliza dentro de los parámetros para los que se diseñó.
- **NO SE SOBREEXTIENDA.** Siempre conserve bien apoyados los pies, lo mismo que el equilibrio.
- **CONSERVESE ALERTA** — Observe lo que hace. Utilice el sentido común. No opere la herramienta si se encuentra cansado.
- **DESCONECTE LA PODADORA** de la toma de corriente cuando no la use o cuando le vaya a efectuar servicio.
- **GUARDE BAJO TECHO LA PODADORA CUANDO NO LA EMPLEE** — Cuando no se emplee, la podadora debe permanecer guardada en un lugar seco y elevado o bajo llave, fuera del alcance de los niños.
- **CUIDE LA PODADORA.** Conserve las cuchillas afiladas y limpias para obtener mejores resultados y para reducir el riesgo de lesiones. Revise las extensiones periódicamente y cámbielas si están dañadas. Conserve los mangos secos, limpios y libres de aceite y grasa. Lubrique las hojas según sea necesario (consulte la sección de mantenimiento).
- **REVISE LAS PARTES DAÑADAS** — Antes de seguir utilizando la podadora, una guarda u otras partes que se encuentren dañadas deben ser cuidadosamente revisadas para determinar si cumplen con su función. Revise la alineación de las piezas móviles, sus uniones, verifique que no haya fracturas en las piezas o sus montajes ni cualquier otra condición que pueda afectar su operación. Una guarda u otra parte dañadas deben ser reparadas apropiadamente o reemplazadas en un centro de servicio autorizado a menos que se indique lo contrario en el manual.

⚠ **PELIGRO: Peligro de laceración.** Mantenga las manos lejos de las hojas.

Mantenga ambas manos en los mangos cuando la podadora esté encendida.

⚠ **PRECAUCIÓN: Peligro de laceración.** Al apagar la herramienta, las hojas continúan en movimiento por inercia.

### ⚠ **ADVERTENCIAS E INSTRUCCIONES DE SEGURIDAD: DOBLE AISLAMIENTO**

Las herramientas con doble aislamiento están construidas con dos capas separadas de aislamiento eléctrico o una capa de espesor doble entre usted y el sistema eléctrico de la herramienta. Las herramientas con doble aislamiento no necesitan conectarse a tierra. Como resultado, su herramienta está equipada con una clavija de dos patas que le permite utilizar extensiones sin preocuparse por tener una conexión a tierra.

**NOTA:** El doble aislamiento no reemplaza las precauciones normales de seguridad cuando se opere la herramienta. El sistema de aislamiento le proporciona protección añadida contra las lesiones resultantes de posibles fallas en el aislamiento eléctrico de la herramienta.

**PARTES DE REPUESTO:** Solamente emplee refacciones idénticas cuando haga servicio. Repare o reemplace los cordones eléctricos dañados.

### ⚠ **ADVERTENCIAS E INSTRUCCIONES DE SEGURIDAD: CLAVIJAS POLARIZADAS**

Este equipo cuenta con una clavija polarizada (con una pata más ancha que la otra) para reducir el riesgo de choque eléctrico. El equipo debe utilizarse con una extensión adecuada de 2 o 3 cables. Las conexiones polarizadas solamente ajustan de una manera. Asegúrese que la conexión hembra de la extensión tenga una ranura grande y una más pequeña. Si la clavija no se ajusta completamente a la extensión, inviértala. Si aún así no ajusta, consiga una extensión adecuada. Si la extensión no se ajusta por completo a la toma de corriente comuníquese con un electricista calificado para que le instale la toma de corriente adecuada. Por ningún motivo cambie la clavija en la herramienta o en la extensión de ninguna manera.

## **⚠️ ADVERTENCIA DE SEGURIDAD ESPECÍFICA**

**⚠️ ADVERTENCIA:** Parte del polvo originado por este producto contiene químicos que en el Estado de California se consideran como causantes de cáncer, defectos congénitos u otros daños reproductivos. Algunos ejemplos de estos químicos son:

- compuestos en fertilizantes
- compuestos en insecticidas, herbicidas y pesticidas
- arsénico y cromo de madera tratada químicamente

Para reducir su exposición a estos químicos, utilice equipo de seguridad aprobado como máscaras contra polvo diseñadas específicamente para filtrar partículas microscópicas.

## **INSTRUCCIONES PARA EL MONTAJE**

### **HERRAMIENTAS NECESARIAS PARA EL MONTAJE (NO INCLUIDAS):**

- Destornillador Phillips

### **CÓMO COLOCAR EL ESTRIBO DE SUSPENSIÓN A LA PODADORA (SOLO PARA HT012, HT018, HT020, HT022 Y HT512)**

La podadora se envía con el estribo de suspensión atado a ella. Para colocar el estribo de suspensión:

- Corte la abrazadera plástica que sujeta el estribo a la podadora.
- Retire los tornillos Phillips de ambos lados de la cubierta de la podadora o de la caja.
- Para los números de catálogo **HT012, HT018, HT020 y HT512**, coloque el mango en su lugar deslizándolo sobre la hoja, como se muestra en la **figura 1**. Empuje el mango hacia arriba en la cubierta hasta que encaje en su lugar como se muestra en la **figura 2**.
- Inserte los tornillos de cabeza Phillips en los orificios a ambos lados del mango y ajuste bien (no ajuste en exceso), como se muestra en la **figura 3**.
- Para el número de catálogo (**HT022**) coloque el mango e inserte el tornillo roscado a través del mango y de la cubierta, como se muestra en la **figura 4**.
- Inserte los dos tornillos dentro de los orificios, como se muestra en la **figura 5**, y ajústelos. No ajuste en exceso.
- Enrosque la perilla de plástico para ajustar el mango a la unidad (**figura 6**).

**NOTA:** El mango en el modelo **HT022** se ajusta en tres posiciones diferentes, según se muestra en la **figura 7**. Para mover el mango, desenrosque la perilla de plástico, coloque el mango en la posición deseada y vuelva a ajustar la perilla.

**⚠️ ADVERTENCIA: NO OPERE EL CORTASETOS SIN EL ESTRIBO DE SUSPENSIÓN COLOCADO.**

### **CONEXIÓN DE UN CABLE PROLONGADOR A LA PODADORA**

**⚠️ ADVERTENCIA: ASEGÚRESE DE QUE EL CORTASETOS NO QUEDE BLOQUEADO EN ENCENDIDO.**

El mango del interruptor viene con un tope de retención para el cable prolongador, que impide que la herramienta se desenchufe. Para utilizar esta función, simplemente doble aproximadamente 203 mm (8") del cable prolongador desde el extremo e insértelo en la ranura que está en la parte inferior del área del mango. Enganche el bucle que se formó al doblar el cable sobre la lengüeta, como se muestra en la **figura 8**. Jale suavemente del cable para asegurarse de que quede firmemente retenido en el mango de la podadora. Enchufe el extremo del receptáculo del cable prolongador en las hojas del enchufe de la podadora (**figura 8**).

### **GUARDE ESTAS INSTRUCCIONES PARA USO FUTURO**

## **INSTRUCCIONES DE OPERACIÓN**

### **PARA PRENDER LA HERRAMIENTA**

Tire el **BOTÓN DE SEGURIDAD** hacia atrás con el pulgar y luego apriete el **INTERRUPTOR DE GATILLO** con los dedos como se demuestra en la **Figura 9**. (Una vez que la herramienta está funcionando, ya puede liberar el **BOTÓN DE SEGURIDAD**.) Para **APAGAR** la herramienta, suelte el interruptor de gatillo.

**PARA FIJAR LA HERRAMIENTA EN PRENDIDO PARA FUNCIONAMIENTO CONTINUO.**

**CON LA HERRAMIENTA FUNCIONANDO**, tire del **BOTÓN DE SEGURIDAD COMPLETAMENTE HACIA ATRÁS**, suelte el **INTERRUPTOR DE GATILLO**, y luego libere el **BOTÓN DE SEGURIDAD**. La herramienta ha quedado funcionando de manera fija. Para **APAGAR** la herramienta, apriete y libere el **GATILLO**. **NOTA:** Para que la herramienta quede prendida en forma continua, es importante soltar primero el interruptor de gatillo y luego liberar el botón de seguridad.

## INSTRUCCIONES PARA CORTAR CERCOS

1. **CABLE DE EXTENSIÓN – (Figuras 8 y 10)** Mantenga siempre el cable de extensión detrás del cortacercos y alejado de la operación de corte. No lo deje nunca sobre un cerco que se está cortando. Si usted corta o daña el cable, desconéctelo del tomacorriente inmediatamente, antes de inspeccionar o reparar.
2. **POSICIÓN DE TRABAJO – (Figura 10)** Mantenga la pisada firme y el balance apropiado todo el tiempo y no se extralimite. Use protección para los ojos, calzado protector antirresbalante y guantes de goma mientras corta. Mantenga la herramienta firmemente con ambas manos y **PRENDA** la herramienta. Sujete siempre el cortacercos, con una mano sobre el mango interruptor y una mano sobre el asa. Nunca sujete la herramienta por el protegehoya.
3. **CORTE DE NUEVA VEGETACIÓN - (Figura 11)** – Lo más efectivo es un movimiento de barrido amplio, con los dientes de la hoja avanzando a través de las ramitas. Una inclinación leve de la hoja, en dirección del movimiento, da el mejor resultado al cortar.
  - ⚠ **PRECAUCIÓN:** No utilice la podadora para cortar raíces que superen su capacidad. TR016, TR017 9,5 mm (3/8 pulg.). HT012, HT018 16 mm (5/8 pulg.). HT020, HT512, HT022 19 mm (3/4 pulg.).
  - Use la podadora solo para cortar los arbustos comunes alrededor de casas y edificios.
4. **CERCOS NIVELADOS (Figura 12)** – Para obtener cercos perfectamente nivelados, se puede montar un cordel a lo largo del cerco y usar éste como guía.
5. **CORTE LATERAL (Figura 13)** – Comience por la parte inferior, y vaya ascendiendo con movimiento de barrido.
  - ⚠ **Advertencia:** PARA PROTEGERSE CONTRA LESIONES, OBSERVE LO SIGUIENTE:
    - LEA EL MANUAL DE INSTRUCCIONES ANTES DE USAR LA PODADORA, CONSERVE EL MANUAL.
    - CONSERVE LAS MANOS EN LOS MANGOS. NO SE SOBRE EXTIENDA.
    - NO SE UTILICE EN CONDICIONES DE MUCHA HUMEDAD.
    - NO SE UTILICE CON LUNA EXTENSION DAÑADA.
    - NO SE DESCONECTE NI SE GUARDE CON EL INTERRUPTOR ASEGURADO EN POSICIÓN DE ENCENDIDO.
  - ⚠ **PELIGRO:** MANTENGA LAS MANOS ALEJADAS DE LAS HOJAS.
  - ⚠ **PRECAUCIÓN:** LA CUCHILLA GIRA DESPUES DE APAGAR LA PODADORA.

**DETECCIÓN DE PROBLEMAS****Problema**

•La unidad no enciende.

**Causa posible**

- Cable desenchufado.
- Fusible quemado.
- Disparo del interruptor automático.
- Interruptor o cable dañado.

**Solución posible**

- Enchufe el cable.
- Reemplace el fusible quemado.
- Reinicie el interruptor automático.
- Haga reparar el cable o el interruptor en un centro de mantenimiento Black & Decker o en un centro de mantenimiento autorizado.

Para conocer la ubicación del centro de mantenimiento más cercano a fin de recibir ayuda con su producto, visite nuestro sitio Web [www.blackanddecker.com](http://www.blackanddecker.com) o llame a la línea de ayuda BLACK & DECKER al **1-800-544-6986**.

**MANTENIMIENTO**

Las hojas de corte están hechas de acero templado de gran calidad y no requieren ser afiladas si se les da un empleo normal. Sin embargo, si golpea accidentalmente una cerca de alambre, piedras, vidrios u otros objetos de dureza similar, la hojas pueden resultar con mellas. No hay necesidad de eliminar las melladuras mientras no interfieran con el movimiento de las hojas; si esto ocurre, desenchufe la unidad y, utilizando protección adecuada para los ojos, elimine la muesca con una lima de dientes finos o con una piedra de afilar. Si accidentalmente suelta la podadora, revísela con cuidado en busca de daños. Si la hoja se dobla, se cuarteo la cubierta o se rompen el asa o la empuñadura, o si encuentra alguna otra condición que afecte la operación de la podadora, lleve la unidad a su Centro de Servicio Black & Decker para que la reparen antes de volverla a utilizar.

Los fertilizantes y otros productos químicos para jardinería contienen agentes que aceleran la corrosión en los metales. No guarde la herramienta en lugares adyacentes a fertilizantes u otros productos químicos.

Con la unidad desconectada, utilice únicamente jabón suave y un trapo húmedo para limpiar la herramienta. Nunca permita que se introduzcan líquidos en la herramienta, ni sumerja ninguna parte de ella en ningún líquido. Puede evitar que se oxiden las hojas aplicándoles una película de aceite liviano para máquinas después de limpiarlas.

**IMPORTANTE:** Para garantizar la SEGURIDAD y la CONFIABILIDAD del producto, las reparaciones, el mantenimiento y los ajustes deben ser realizados por centros de servicio autorizados u otras organizaciones de servicio calificadas, que siempre utilicen partes de repuesto idénticas.

**ACCESORIOS**

Los accesorios recomendados para emplearse con su herramienta se encuentran a su disposición con su distribuidor local o en los centros de servicio autorizado. Si necesita ayuda en relación con los accesorios, por favor llame **(55) 5326-7100**.

**⚠ ADVERTENCIA:** El uso de cualquier accesorio no recomendado para emplearse con esta herramienta puede ser peligroso.

**INFORMACIÓN DE SERVICIO**

Black & Decker ofrece una amplia red de puntos de servicio propios y autorizados en toda Norteamérica. Todos los Centros de servicio Black & Decker cuentan con personal altamente capacitado dispuesto a brindar a todos los clientes un servicio eficiente y confiable en la reparación de herramientas eléctricas.

Si necesita consejo técnico, reparaciones o piezas de repuesto originales de fábrica, póngase en contacto con el centro de servicios de Black & Decker más cercano a su domicilio. Para ubicar a su servicio local, consulte "Herramientas eléctricas (Tools-Electric)" en la sección amarilla, o llame al: **(55)5326-7100**

**GARANTÍA COMPLETA DE DOS AÑOS PARA USO EN EL HOGAR; GARANTÍA DE SATISFACCIÓN POR 30 DÍAS**

Para este producto, Black & Decker ofrece una garantía de dos (2) años desde la fecha de compra. Esta garantía no cubre daños causados por manejo negligente, uso inadecuado, o falta del mantenimiento y los cuidados razonables. (Le pueden solicitar comprobante de compra). Repararemos, sin cargo, cualquier defecto debido a fallas en los materiales o en la fabricación. Envíe la unidad completa, con cargos de transporte prepagos, a cualquier centro de mantenimiento certificado de Black & Decker/DEWALT o a cualquier centro de mantenimiento autorizado de Black & Decker o DEWALT publicado en las páginas amarillas en la sección "Tools-Electric" (Herramientas eléctricas). Estas garantías no cubren fallas ocasionadas por maltrato, daño accidental, ni productos que hayan sido reparados o se hayan intentado reparar en centros de mantenimiento no autorizados. Estas garantías le conceden derechos legales específicos; pueden existir otros derechos que varían según el estado. Si tiene alguna pregunta, póngase en contacto con su centro de mantenimiento asignado (le pueden solicitar comprobante de compra).

Esta garantía no se aplica a los accesorios. Esta garantía le concede derechos legales específicos; pueden existir otros derechos que varían según el estado. Si tiene alguna pregunta, póngase en contacto con el gerente del Centro de mantenimiento de Black & Decker más cercano.

**Si no está completamente satisfecho con el desempeño de su herramienta Black & Decker, puede devolverla dentro de los 30 días posteriores a la compra, presentando el recibo, y se le reintegrará el total del importe (siempre y cuando se trate de un comercio participante).**

Este producto no es para uso comercial.

**Para reparación y servicio de sus herramientas eléctricas, favor de dirigirse al Centro de Servicio más cercano:**

**CULIACAN, SIN**

Av. Nicolás Bravo #1063 Sur  
(667) 7 12 42 11  
Col. Industrial Bravo

**GUADALAJARA, JAL**

Av. La Paz #1779  
(33) 3825 6978  
Col. Americana Sector Juarez

**MEXICO, D.F.**

Eje Central Lázaro Cardenas  
No. 18  
(55) 5588 9377  
Local D, Col. Obrera

**MERIDA, YUC**

Calle 63 #459-A  
(999) 928 5038  
Col. Centro

**MONTERREY, N.L.**

Av. Francisco I. Madero  
No.831  
(81) 8375 2313  
Col. Centro

**PUEBLA, PUE**

17 Norte #205  
(222) 246 3714  
Col. Centro

**QUERETARO, QRO**

Av. Madero 139 Pte.  
(442) 214 1660  
Col. Centro

**SAN LUIS POTOSI, SLP**

Av. Universidad 1525  
(444) 814 2383  
Col. San Luis

**TORREON, COAH**

Blvd. Independencia, 96 Pte.  
(871) 716 5265  
Col. Centro

**VERACRUZ, VER**

Prolongación Díaz Mirón #4280  
(229)921 7016  
Col. Remes

**VILLAHERMOSA, TAB**

Constitución 516-A  
(993) 312 5111  
Col. Centro

**PARA OTRAS LOCALIDADES LLAME AL: (55) 5326 7100**

**Vea "Herramientas  
eléctricas (Tools-  
Electric)"  
- Páginas amarillas -  
para Servicio y ventas**



**BLACK & DECKER S.A. DE C.V.**  
**BOSQUES DE CIDROS ACCESO**  
**RADIATAS NO. 42**  
**COL. BOSQUES DE LAS LOMAS.**  
**05120 MÉXICO, D.F.**  
**TEL. 55-5326-7100**

**ESPECIFICACIONES**

Tension de alimentación:	120V~	<b>HT512</b>	
Frecuencia de operación:	60 Hz	Potencia nominal:	424W
<b>HT012</b>		Consumo de corriente:	3,8A
Potencia nominal:	357W	<b>TR016</b>	
Consumo de corriente:	3,2A	Potencia nominal:	290W
<b>HT018</b>		Consumo de corriente:	2,6A
Potencia nominal:	335W	<b>TR017</b>	
Consumo de corriente:	3,0A	Potencia nominal:	312W
<b>HT020</b>		Consumo de corriente:	2,8A
Potencia nominal:	424W		
Consumo de corriente:	3,8A		
<b>HT022</b>			
Potencia nominal:	424W		
Consumo de corriente:	3,8A		

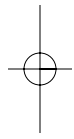

Cat.Nos. HT012, HT018, HT020,  
HT022, HT512, TR016, TR017  
Printed in China

Form No. 90548247 FEB. '09  
Copyright© 2009 Black & Decker

