

# **BLACK+** **DECKER**<sup>TM</sup>

**INSTRUCTION MANUAL**  
**MODE D'EMPLOI**  
**MANUAL DE INSTRUCCIONES**

**HEDGE TRIMMER**  
**TAILLE-HAIE**  
**PODADORA DE SETOS**

**BEHT200**  
**BEHTS300**  
**BEHT350**  
**BEHTS400**

**Please read before returning this product for any reason.**  
**à LIRE avant de retourner ce produit pour quelque raison que ce soit.**  
**LEA EL MANUAL antes de devolver este producto por cualquier motivo.**

---

English ( <i>original instructions</i> )	1
Français ( <i>traduction de la notice d'instructions originale</i> )	9
Español ( <i>traducido de las instrucciones originales</i> )	18

---

## KEY INFORMATION YOU SHOULD KNOW

- To insure extension cord does not come loose see Fig. E for proper attachment.
- In order to operate the trimmer, the lock button must first be pulled back (see Fig. F) then squeeze trigger.

## RENSEIGNEMENTS IMPORTANTS

- Afin de s'assurer que la rallonge ne se débranche pas, la raccorder conformément aux Fig. E.
- Pour faire fonctionner l'outil, on doit tirer sur le bouton de verrouillage (Fig. F), puis enfoncer l'actionneur vers le haut.

## INFORMACION CLAVE QUE DEBE SABER

- Para asegurarse de que el cable de extensión no se vaya a soltar, ver Figura E para su acople apropiado.
- Para operar el cortacercos, primero tire del botón de seguridad hacia atrás (ver Figura F) y luego apriete el accionador

## Thank you for choosing BLACK+DECKER!

If you have a question or experience a problem with your BLACK+DECKER purchase, go to: <http://www.blackanddecker.com/instantanswers>

If you can't find the answer or do not have access to the Internet, call 1-800-544-6986 from 8 a.m. to 5 p.m. EST Mon. – Fri. to speak with an agent. Please have the CATALOG NUMBER available when you call.

To register your new product, visit  
[www.BlackandDecker.com/NewOwner](http://www.BlackandDecker.com/NewOwner)

Consulter le site Web [www.BlackandDecker.com/NewOwner](http://www.BlackandDecker.com/NewOwner)  
pour enregistrer votre nouveau produit.

Visite [www.BlackandDecker.com/NewOwner](http://www.BlackandDecker.com/NewOwner) para registrar su  
nuevo producto.

## Definitions: Safety Alert Symbols and Words

This instruction manual uses the following safety alert symbols and words to alert you to hazardous situations and your risk of personal injury or property damage.

**!** **DANGER:** Indicates an imminently hazardous situation which, if not avoided, **will** result in **death or serious injury**.

**!** **WARNING:** Indicates a potentially hazardous situation which, if not avoided, **could** result in **death or serious injury**.

**!** **CAUTION:** Indicates a potentially hazardous situation which, if not avoided, **may** result in **minor or moderate injury**.

**!** (Used without word) Indicates a safety related message.

**NOTICE:** Indicates a practice **not related to personal injury** which, if not avoided, **may** result in **property damage**.

Fig. A

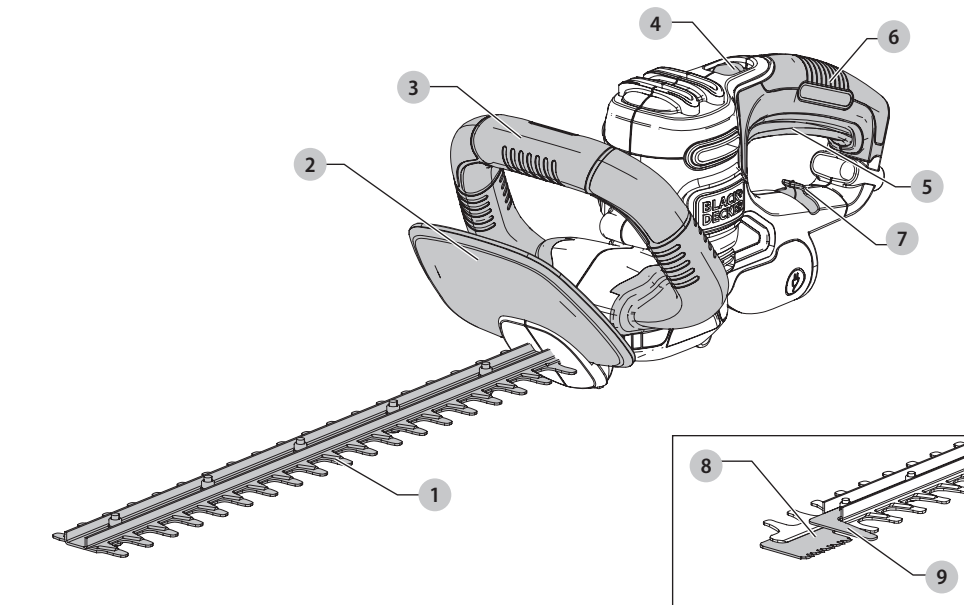

**BEHTS300 / BEHTS400**

- 1 Blade
- 2 Guard
- 3 Bail Handle
- 4 Lock Off Button
- 5 Trigger Switch
- 6 Switch Handle
- 7 Cord Retainer
- 8 SAWBLADE™ (BEHTS300, BEHTS400)
- 9 SAWBLADE™ shoe (BEHTS300, BEHTS400)

**!** **WARNING!** Read all safety warnings and all instructions. Failure to follow the warnings and instructions may result in electric shock, fire and/or serious injury.

**!** **WARNING:** To reduce the risk of injury, read the instruction manual.

## GENERAL POWER TOOL SAFETY WARNINGS

**⚠ WARNING!** *Read all safety warnings and all instructions. Failure to follow the warnings and instructions may result in electric shock, fire and/or serious injury.*

### SAVE ALL WARNINGS AND INSTRUCTIONS FOR FUTURE REFERENCE

The term "power tool" in the warnings refers to your mains-operated (corded) power tool or battery-operated (cordless) power tool.

#### 1) Work Area Safety

- a) **Keep work area clean and well lit.** Cluttered or dark areas invite accidents.
- b) **Do not operate power tools in explosive atmospheres, such as in the presence of flammable liquids, gases or dust.** Power tools create sparks which may ignite the dust or fumes.
- c) **Keep children and bystanders away while operating a power tool.** Distractions can cause you to lose control.

#### 2) Electrical Safety

- a) **Power tool plugs must match the outlet. Never modify the plug in any way. Do not use any adapter plugs with earthed (grounded) power tools.** Unmodified plugs and matching outlets will reduce risk of electric shock.
- b) **Avoid body contact with earthed or grounded surfaces such as pipes, radiators, ranges and refrigerators.** There is an increased risk of electric shock if your body is earthed or grounded.
- c) **Do not expose power tools to rain or wet conditions.** Water entering a power tool will increase the risk of electric shock.
- d) **Do not abuse the cord. Never use the cord for carrying, pulling or unplugging the power tool. Keep cord away from heat, oil, sharp edges or moving parts.** Damaged or entangled cords increase the risk of electric shock.
- e) **When operating a power tool outdoors, use an extension cord suitable for outdoor use.** Use of a cord suitable for outdoor use reduces the risk of electric shock.
- f) **If operating a power tool in a damp location is unavoidable, use a ground fault circuit interrupter (GFCI) protected supply.** Use of a GFCI reduces the risk of electric shock.

#### 3) Personal Safety

- a) **Stay alert, watch what you are doing and use common sense when operating a power tool. Do not use a power tool while you are tired or under the influence of drugs, alcohol or medication.** A moment of inattention while operating power tools may result in serious personal injury.

- b) **Use personal protective equipment. Always wear eye protection.** Protective equipment such as dust mask, non-skid safety shoes, hard hat, or hearing protection used for appropriate conditions will reduce personal injuries.
- c) **Prevent unintentional starting. Ensure the switch is in the off position before connecting to power source and/or battery pack, picking up or carrying the tool.** Carrying power tools with your finger on the switch or energizing power tools that have the switch on invites accidents.
- d) **Remove any adjusting key or wrench before turning the power tool on.** A wrench or a key left attached to a rotating part of the power tool may result in personal injury.
- e) **Do not overreach. Keep proper footing and balance at all times.** This enables better control of the power tool in unexpected situations.
- f) **Dress properly. Do not wear loose clothing or jewelry. Keep your hair, clothing and gloves away from moving parts.** Loose clothes, jewelry or long hair can be caught in moving parts.
- g) **If devices are provided for the connection of dust extraction and collection facilities, ensure these are connected and properly used.** Use of dust collection can reduce dust-related hazards.

#### 4) Power Tool Use and Care

- a) **Do not force the power tool. Use the correct power tool for your application.** The correct power tool will do the job better and safer at the rate for which it was designed.
- b) **Do not use the power tool if the switch does not turn it on and off.** Any power tool that cannot be controlled with the switch is dangerous and must be repaired.
- c) **Disconnect the plug from the power source and/or the battery pack from the power tool before making any adjustments, changing accessories, or storing power tools.** Such preventive safety measures reduce the risk of starting the power tool accidentally.
- d) **Store idle power tools out of the reach of children and do not allow persons unfamiliar with the power tool or these instructions to operate the power tool.** Power tools are dangerous in the hands of untrained users.
- e) **Maintain power tools. Check for misalignment or binding of moving parts, breakage of parts and any other condition that may affect the power tool's operation. If damaged, have the power tool repaired before use.** Many accidents are caused by poorly maintained power tools.
- f) **Keep cutting tools sharp and clean.** Properly maintained cutting tools with sharp cutting edges are less likely to bind and are easier to control.
- g) **Use the power tool, accessories and tool bits, etc. in accordance with these instructions, taking**

into account the working conditions and the work to be performed. Use of the power tool for operations different from those intended could result in a hazardous situation.

## 5) Service

- a) **Have your power tool serviced by a qualified repair person using only identical replacement parts.** This will ensure that the safety of the power tool is maintained.

## Hedge Trimmer Safety Warnings

- ⚠ DANGER:** **Keep hands away from blade.** Contact with blade will result in serious personal injury.
- **Use both hands when operating the hedge trimmer. Using one hand could cause loss of control and result in serious personal injury.**
  - **Keep all parts of the body away from the cutter blade. Do not remove cut material or hold material to be cut when blades are moving. Make sure the switch is off when clearing jammed material. Blades coast after turn off.** A moment of inattention while operating the hedge trimmer may result in serious personal injury.
  - **Carry the hedge trimmer by the handle with the cutter blade stopped.** Proper handling of the hedge trimmer will reduce possible personal injury from the cutter blades.
  - **Hold the power tool by insulated gripping surfaces only, because the cutter blade may contact hidden wiring.** Cutter blades contacting a "live" wire may make exposed metal parts of the power tool "live" and could give the operator an electric shock.
  - **Keep extension cord away from cutting area.** During operation the extension cord may be hidden in shrubs and can be accidentally cut by the blade.
  - **Check the hedge for foreign objects, e.g. wire fences.**

**⚠ WARNING:** Do not expose to rain.

**⚠ WARNING:** Only use with bail handle and guard properly assembled to hedge trimmer. The use of the hedge trimmer without the proper guard or handle provided may result in serious personal injury.

**⚠ WARNING:** Remove plug from the outlet immediately if the extension cord becomes damaged or cut.

**⚠ WARNING:** Some dust created by this product contains chemicals known to the State of California to cause cancer, birth defects or other reproductive harm. Some examples of these chemicals are:

- compounds in fertilizers

- compounds in insecticides, herbicides and pesticides
- arsenic and chromium from chemically treated lumber

To reduce your exposure to these chemicals, wear approved safety equipment such as dust masks that are specially designed to filter out microscopic particles.

- **If using an extension cord outdoors, it is absolutely necessary to use an extension cord suitable for outdoor use.** Use of a cord suitable for outdoor use reduces the risk of electric shock.
- To reduce the risk of disconnection of appliance cord from the extension cord during operating:
  - i) Make a knot as shown in below; or
  - ii) Use one of the plug-receptacle retaining straps or connectors described in this manual.
 OR
  - iii) Secure the extension cord to the appliance plug as shown or described in the Operating Instructions.

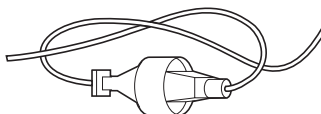

**⚠ WARNING:** To reduce the risk of personal injury due to a loose electrical connection between the appliance's plug and extension cord, firmly and fully attach the appliance plug to the extension cord. Periodically check the connection while operating to ensure it is fully attached. Do not use an extension cord that provides a loose connection. A loose connection may result in overheating, fire, and increases the risk of a burning.

- **An extension cord must have adequate wire size (AWG or American Wire Gauge) for safety.** The smaller the gauge number of the wire, the greater the capacity of the cable, that is, 16 gauge has more capacity than 18 gauge. An undersized cord will cause a drop in line voltage resulting in loss of power and overheating. When using more than one extension to make up the total length, be sure each individual extension contains at least the minimum wire size. The following table shows the correct size to use depending on cord length and nameplate ampere rating. If in doubt, use the next heavier gauge. The lower the gauge number, the heavier the cord.

**Minimum Gauge for Cord Sets**

Volts	Total Length of Cord in Feet (meters)					
	120 V	25 (7.6)	50 (15.2)	100 (30.5)	150 (45.7)	
240 V	50 (15.2)	100 (30.5)	200 (61.0)	300 (91.4)		
Ampere Rating		American Wire Gauge				
More Than	Not More Than					
0	6	18	16	16	14	
6	10	18	16	14	12	
10	12	16	16	14	12	
12	16	14	12	Not Recommended		

The label on your tool may include the following symbols. The symbols and their definitions are as follows:

V .....	volts	□ .....	Class II Construction (double insulated)
Hz .....	hertz	n <sub>0</sub> .....	no load speed
min .....	minutes	n .....	rated speed
— or DC .....	direct current	⊖ .....	earthing terminal
Ⓢ .....	Class I Construction (grounded)	⚠ .....	safety alert symbol
.../min .....	per minute	⚠ .....	visible radiation
BPM .....	beats per minute	Ⓢ .....	wear respiratory protection
IPM .....	impacts per minute	Ⓢ .....	wear eye protection
RPM .....	revolutions per minute	Ⓢ .....	wear hearing protection
sfpm .....	surface feet per minute	Ⓢ .....	read all documentation
SPM .....	strokes per minute	Ⓢ .....	cut strokes per minute
A .....	amperes		
W .....	watts		
~ or AC .....	alternating current		
~ or AC/DC .....	alternating or direct current		

**SAVE THESE INSTRUCTIONS FOR FUTURE USE**

**COMPONENTS (FIG. A)**

**⚠ WARNING:** Never modify the power tool or any part of it. Damage or personal injury could result.

Refer to Figure A at the beginning of this manual for a complete list of components.

**Intended Use**

This hedge trimmer is designed for residential trimming applications.

**DO NOT** use under wet conditions or in presence of flammable liquids or gases.

This hedge trimmer is a residential power tool. **DO NOT** let children come into contact with the tool. Supervision is required when inexperienced operators use this tool.

**ASSEMBLY**

**⚠ WARNING:** To reduce the risk of serious personal injury, turn unit off and disconnect it from power source before making any adjustments or removing/installing attachments or accessories. An accidental start-up can cause injury.

**Assembly Tools Required (Not Supplied)**

- Phillips Screwdriver

**Attaching Guard and Bail Handle to Trimmer**

**⚠ WARNING:** Only use with handle and guard properly assembled to hedge trimmer. The use of the hedge trimmer without the proper guard or handle provided may result in serious personal injury.

The trimmer is shipped with the guard and bail handle attached to the trimmer with a plastic zip tie.

**Attaching Guard to trimmer (FIG. B, C)**

The trimmer is shipped with the guard unattached to the trimmer. To attach the guard:

1. Remove guard retaining screw **10** with the Phillips screwdriver (not supplied).
2. Position the guard in place as shown in Fig. B. Ensuring the guard slots into the grooves on the unit.

Fig. B

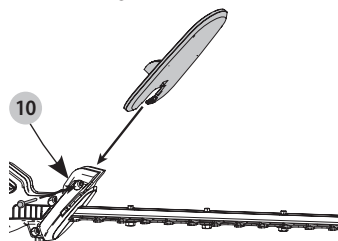

3. Insert the guard retaining screw **10** into the opening on the side of the guard and tighten securely as shown in Fig. C.

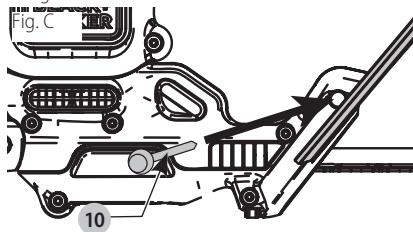

## Attaching the Bail Handle (FIG. D, E)

1. Cut the plastic zip tie.
2. Remove the 4 screws that are partially run into the trimmer housing (Fig. D).

Fig. D

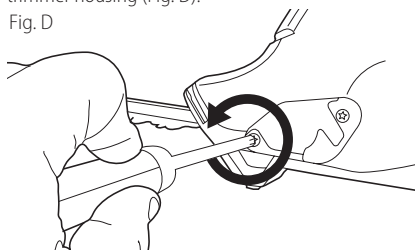

3. Slide the bail handle onto the front of the trimmer housing behind the guard.
4. Insert the four screws into the openings on the side of the bail handle and tighten securely as shown in Fig. E.

Fig. E

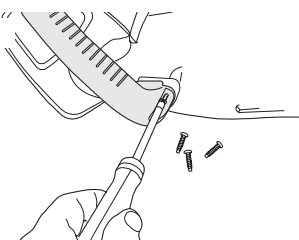

## Attaching Extension Cord to Trimmer (FIG. F)

**⚠ WARNING:** *Ensure the trigger switch is not engaged to reduce the risk of starting the appliance accidentally.*

A cord retainer is incorporated into the rear of the handle on the power head.

1. Near the end of the extension cord, fold the extension cord to create a loop.
2. Feed the loop into the cord retainer housing **10** as shown in Fig. F.
3. Hook the loop onto the cord retainer **7** so it rests in the cord retainer.
4. Plug the extension cord into the power head.

Fig. F

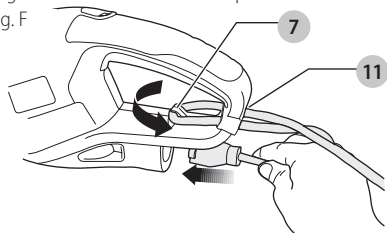

## SAVE THESE INSTRUCTIONS FOR FUTURE USE

### OPERATION

**⚠ WARNING:** *To reduce the risk of serious personal injury, turn unit off and disconnect it from power source before making any adjustments or removing/installing attachments or accessories. An accidental start-up can cause injury.*

### Proper Hand Position (Fig. G)

**⚠ WARNING:** *To reduce the risk of serious personal injury, ALWAYS use proper hand position as shown.*

**⚠ WARNING:** *To reduce the risk of serious personal injury, ALWAYS hold securely in anticipation of a sudden reaction.*

Always hold the trimmer, as shown in the illustrations in this manual, with one hand on the switch handle and one hand on the bail handle (Fig. G). Never hold the unit by the blade guard.

### Switch

To turn the tool "ON", slide the lock off button **4**, shown in Fig. G, backward and squeeze the trigger switch **5**. Once the unit is running, you may release the lock off button.

In order to keep the unit running you must continue to squeeze the trigger. To turn the tool "OFF", release the trigger.

**⚠ WARNING:** *Never attempt to lock a switch in the ON position.*

Fig. G

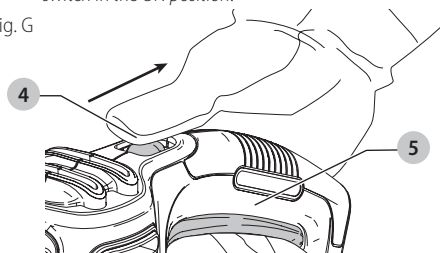

### Trimming Instructions

1. **EXTENSION CORD** – (Fig. H) – Always keep extension cord behind trimmer and away from the trimming operation. Never drape it over a hedge being trimmed. If you cut or damage the cord, unplug it at the electrical outlet immediately, before inspecting or repairing cord.
2. **WORKING POSITION** – Maintain proper footing and balance and do not overreach. Wear safety goggles, non-skid footwear and rubber gloves when trimming. Hold the tool firmly in both hands and turn the tool ON.

Always hold the trimmer, as shown in Fig. G, with one hand on the switch handle and one hand on the bail handle. Never hold the tool by the blade guard.

Fig. H

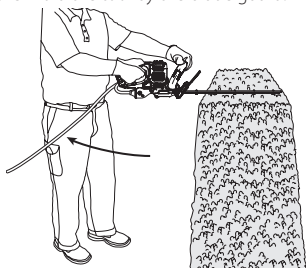

3. **TRIMMING NEW GROWTH**– (Fig. I) – A wide, sweeping motion, feeding the blade teeth through the twigs is most effective. A slight downward tilt of the blade, in the direction of motion gives the best cutting.

**CAUTION:** Do not use trimmers for cutting stems greater than 3/4 in. (19 mm). (Do not use BEHT200 trimmer for cutting stems greater than 5/8 in. (16 mm)). Use the trimmer only for cutting normal shrubbery found around houses and buildings.

Fig. I

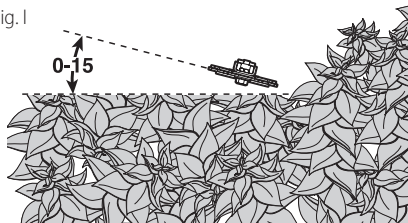

4. **LEVEL HEDGES** (Fig. J) – To obtain exceptionally level hedges, a piece of string can be stretched along the length of the hedge as a guide.

Fig. J

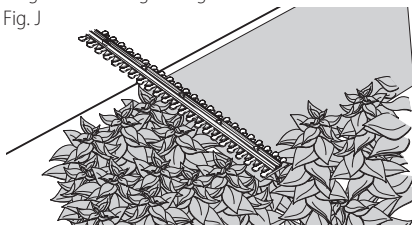

5. **SIDE-TRIMMING HEDGES** (Fig. K) – Begin at the bottom and sweep up.

Fig. K

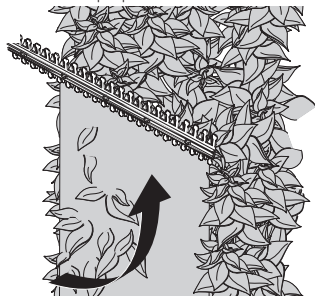

6. **SAWBLADE™** (Fig. L) (BEHTS300, BEHTS400) – For branches too large for the blade 1 to cut, use the SAWBLADE™ 8. Position the SAWBLADE™ as close to the bottom of the branch as possible. Place the SAWBLADE™ shoe 9 against the branch. Turn the hedge trimmer on as described above, allowing the tool to work at its own pace until the branch is fully cut.

Fig. L

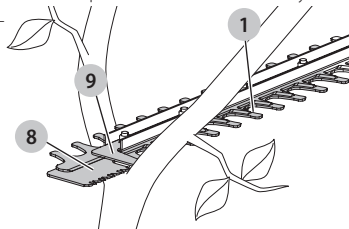

**WARNING:** TO GUARD AGAINST INJURY, OBSERVE THE FOLLOWING:

- READ INSTRUCTION MANUAL BEFORE USING, SAVE INSTRUCTION MANUAL.
- CHECK THE HEDGE FOR FOREIGN OBJECTS SUCH AS WIRE OR FENCES BEFORE EACH USE.
- KEEP HANDS ON HANDLES. DON'T OVERREACH.
- DO NOT USE UNDER WET CONDITIONS.
- DO NOT USE WITH DAMAGED EXTENSION CORD.

**! DANGER:** KEEP HANDS AWAY FROM BLADES.

**! CAUTION:** BLADE COASTS AFTER TURN OFF.

## MAINTENANCE

**! WARNING:** Remove extension cord from trimmer before servicing, cleaning or removing material from the gardening appliance.

The cutting blades are made from high quality, hardened steel and with normal usage, they will not require sharpening. However, if you accidentally hit a wire fence (Fig. M), stones, glass or other hard objects, you may put a nick in the blade. There is no need to remove this nick as long as it does not interfere with the movement of the blade. If it does interfere, unplug the cord and use a fine toothed file or sharpening stone to remove the nick. If you drop the trimmer, carefully inspect it for damage. If the blade is bent, housing cracked, or handles broken or if you see any other condition that may affect the trimmer's operation contact your local BLACK+DECKER Service Center for repairs before putting it back into use.

Fig. M

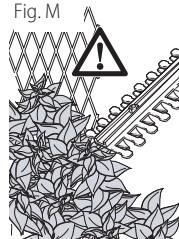



Fertilizers and other garden chemicals contain agents which greatly accelerate the corrosion of metals. Do not store the unit on or adjacent to fertilizers or chemicals.

## Cleaning

**! WARNING:** *Blow dirt and dust out of all air vents with clean, dry air at least once a week. To minimize the risk of eye injury, always wear ANSI Z87.1 approved eye protection when performing this.*

**! WARNING:** *Never use solvents or other harsh chemicals for cleaning the non-metallic parts of the tool. These chemicals may weaken the plastic materials used in these parts. Use a cloth dampened only with water and mild soap. Never let any liquid get inside the tool; never immerse any part of the tool into a liquid.*

## Repairs

**! WARNING:** *To assure product SAFETY and RELIABILITY, repairs, maintenance and adjustment (including brush inspection and replacement) should be performed by a BLACK+DECKER factory service center or a BLACK+DECKER authorized service center. Always use identical replacement parts.*

## Accessories

**! WARNING:** *DO NOT use the hedge trimmer with any type of accessory or attachment. Such usage might be hazardous.*

## Register Online

Thank you for your purchase. Register your product now for:

- **WARRANTY SERVICE:** Registering your product will help you obtain more efficient warranty service in case there is a problem with your product.
- **CONFIRMATION OF OWNERSHIP:** In case of an insurance loss, such as fire, flood or theft, your registration of ownership will serve as your proof of purchase.
- **FOR YOUR SAFETY:** Registering your product will allow us to contact you in the unlikely event a safety notification is required under the Federal Consumer Safety Act.

Register online at [www.BlackandDecker.com/NewOwner](http://www.BlackandDecker.com/NewOwner).

## TWO-YEAR LIMITED WARRANTY

Black & Decker (U.S.) Inc. warrants this product to be free from defects in material or workmanship for a period of two (2) years following the date of purchase, provided that the product is used in a home environment. This limited warranty does not cover failures due to abuse, accidental damage or when repairs have been made or attempted by anyone other than BLACK+DECKER and its Authorized

Service Centers. A defective product meeting the warranty conditions set forth herein will be replaced or repaired at no charge in either of two ways:

The first, which will result in exchanges only, is to return the product to the retailer from whom it was purchased (provided that the store is a participating retailer). Returns should be made within the time period of the retailer's policy for exchanges. Proof of purchase may be required. Please check with the retailer for its specific return policy regarding time limits for returns or exchanges. The second option is to take or send the product (prepaid) to a BLACK+DECKER owned or authorized Service Center for repair or replacement at BLACK+DECKER's option. Proof of purchase may be required. BLACK+DECKER owned and authorized service centers are listed online at [www.blackanddecker.com](http://www.blackanddecker.com). This warranty does not apply to accessories. This warranty gives you specific legal rights and you may have other rights which vary from state to state or province to province. Should you have any questions, contact the manager of your nearest BLACK+DECKER Service Center. This product is not intended for commercial use, and accordingly, such commercial use of this product will void this warranty. All other guarantees, express or implied, are hereby disclaimed. LATIN AMERICA: This warranty does not apply to products sold in Latin America. For products sold in Latin America, check country specific warranty information contained in the packaging, call the local company or see the website for such information.

Imported by Black & Decker (U.S.) Inc.,  
701 E. Joppa Rd.  
Towson, MD 21286



**BlackandDecker.com**  
1-800-544-6986

## TROUBLESHOOTING

Problem	Possible Cause	Possible Solution
Slow running, noisy or hot blades.	<ul style="list-style-type: none"> <li>• Dry, corroded blades.</li> <li>• Blades or blade support bent.</li> <li>• Bent or damaged teeth.</li> <li>• Loose blade bolts.</li> </ul>	<ul style="list-style-type: none"> <li>• Lubricate blades.</li> <li>• Straighten blade or blade support.</li> <li>• Straighten teeth.</li> <li>• Tighten blade bolts.</li> </ul>
Unit will not start.	<ul style="list-style-type: none"> <li>• Lock off not fully operated.</li> <li>• Cord not plugged in.</li> <li>• Circuit fuse is blown.</li> <li>• Circuit breaker is tripped.</li> <li>• Cord or switch is damaged.</li> </ul>	<ul style="list-style-type: none"> <li>• Check that lock off is fully forward prior to moving main trigger.</li> <li>• Plug cord into a working outlet.</li> <li>• Replace circuit fuse. (If the product repeatedly causes the circuit fuse to blow, discontinue use immediately and have it serviced at a BLACK+DECKER service center or authorized servicer.)</li> <li>• Reset circuit breaker. (If the product repeatedly causes the circuit breaker to trip, discontinue use immediately and have it serviced at a BLACK+DECKER service center or authorized servicer.)</li> <li>• Have cord or switch replaced at BLACK+DECKER Service Center or Authorized Servicer.</li> </ul>

For assistance with your product, visit our website [www.blackanddecker.com](http://www.blackanddecker.com) for the location of the service center nearest you or call the BLACK+DECKER help line at 1-800-544-6986.

## Définitions : symboles et termes d'alarmes sécurité

Ces guides d'utilisation utilisent les symboles et termes d'alarmes sécurité suivants pour vous prévenir de situations dangereuses et de risques de dommages corporels ou matériels.

**!** **DANGER :** indique une situation dangereuse imminente qui, si elle n'est pas évitée, **entraînera la mort ou des blessures graves.**

**!** **AVERTISSEMENT :** indique une situation potentiellement dangereuse qui, si elle n'est pas évitée, **pourrait entraîner la mort ou des blessures graves.**

**!** **ATTENTION :** indique une situation potentiellement dangereuse qui, si elle n'est pas évitée, **pourrait entraîner des blessures légères ou modérées.**

**!** (Si utilisé sans aucun terme) Indique un message propre à la sécurité.

**AVIS :** indique une pratique ne posant **aucun risque de dommages corporels** mais qui par contre, si rien n'est fait pour l'éviter, **pourrait poser des risques de dommages matériels.**

Fig. A

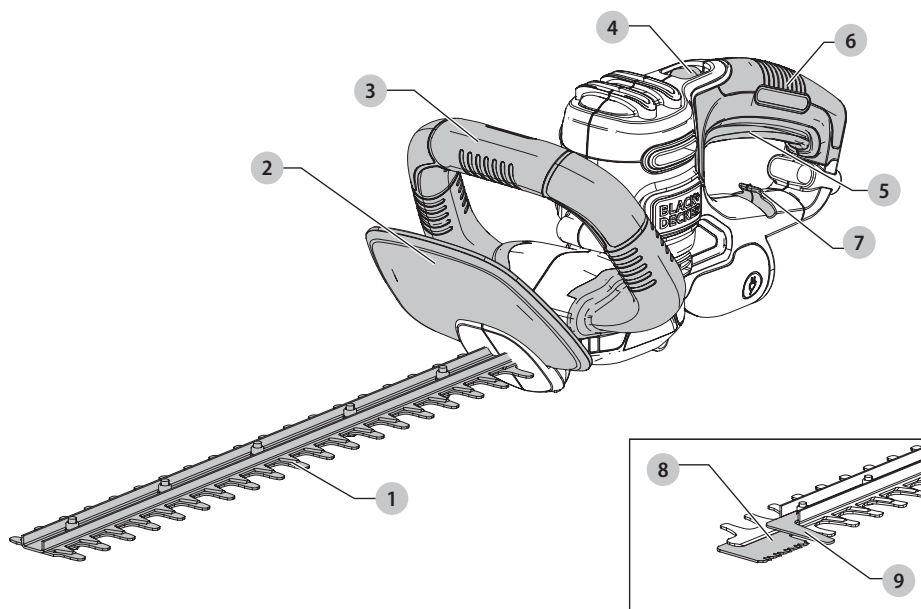

**BEHTS300 / BEHTS400**

**!** **AVERTISSEMENT!** lire tous les avertissements de sécurité et toutes les directives. Le non-respect des avertissements et des directives pourrait se solder par un choc électrique, un incendie et/ou une blessure grave.

**!** **AVERTISSEMENT :** afin de réduire le risque de blessures, lire le mode d'emploi de l'outil.

- 1 Lame
- 2 Protecteur
- 3 Anse
- 4 Bouton de verrouillage
- 5 Gâchette
- 6 Poignée de la gâchette
- 7 Enrouleur du cordon
- 8 SAWBLADE™ (BEHTS300, BEHTS400)
- 9 Patin SAWBLADE™ (BEHTS300, BEHTS400)

## AVERTISSEMENTS DE SÉCURITÉ GÉNÉRAUX POUR LES OUTILS ÉLECTRIQUES



### **AVERTISSEMENT!** *lire tous*

*les avertissements de sécurité et toutes les directives. Le non-respect des avertissements et des directives pourrait se solder par un choc électrique, un incendie et/ou une blessure grave.*

### CONSERVER TOUS LES AVERTISSEMENTS ET TOUTES LES DIRECTIVES POUR UN USAGE ULTÉRIEUR

*Le terme « outil électrique » cité dans les avertissements se rapporte à votre outil électrique à alimentation sur secteur (avec fil) ou par piles (sans fil).*

#### 1) Sécurité du lieu de travail

- Tenir l'aire de travail propre et bien éclairée.**  
*Les lieux encombrés ou sombres sont propices aux accidents.*
- Ne pas faire fonctionner d'outils électriques dans un milieu déflagrant, tel qu'en présence de liquides, de gaz ou de poussières inflammables.**  
*Les outils électriques produisent des étincelles qui pourraient enflammer la poussière ou les vapeurs.*
- Éloigner les enfants et les personnes à proximité pendant l'utilisation d'un outil électrique.**  
*Une distraction pourrait en faire perdre la maîtrise à l'utilisateur.*

#### 2) Sécurité en matière d'électricité

- Les fiches des outils électriques doivent correspondre à la prise. Ne jamais modifier la fiche d'aucune façon. Ne jamais utiliser de fiche d'adaptation avec un outil électrique mis à la terre.**  
*Le risque de choc électrique sera réduit par l'utilisation de fiches non modifiées correspondant à la prise.*
- Éviter tout contact physique avec des surfaces mises à la terre comme des tuyaux, des radiateurs, des cuisinières et des réfrigérateurs.**  
*Le risque de choc électrique est plus élevé si votre corps est mis à la terre.*
- Ne pas exposer les outils électriques à la pluie ou à l'humidité.**  
*La pénétration de l'eau dans un outil électrique augmente le risque de choc électrique.*
- Ne pas utiliser le cordon de façon abusive. Ne jamais utiliser le cordon pour transporter, tirer ou débrancher un outil électrique. Tenir le cordon éloigné de la chaleur, de l'huile, des bords tranchants et des pièces mobiles.**  
*Les cordons endommagés ou enchevêtrés augmentent les risques de choc électrique.*
- Pour l'utilisation d'un outil électrique à l'extérieur, se servir d'une rallonge convenant à cette application.**  
*L'utilisation d'une rallonge conçue pour l'extérieur réduira les risques de choc électrique.*

- S'il est impossible d'éviter l'utilisation d'un outil électrique dans un endroit humide, brancher l'outil dans une prise ou sur un circuit d'alimentation dotés d'un disjoncteur de fuite à la terre (GFCI).**  
*L'utilisation de ce type de disjoncteur réduit les risques de choc électrique.*

#### 3) Sécurité personnelle

- Être vigilant, surveiller le travail effectué et faire preuve de jugement lorsqu'un outil électrique est utilisé. Ne pas utiliser d'outil électrique en cas de fatigue ou sous l'influence de drogues, d'alcool ou de médicaments.**  
*Un simple moment d'inattention en utilisant un outil électrique peut entraîner des blessures corporelles graves.*
- Utiliser des équipements de protection individuelle. Toujours porter une protection oculaire.**  
*L'utilisation d'équipements de protection comme un masque antipoussière, des chaussures antidérapantes, un casque de sécurité ou des protecteurs auditifs lorsque la situation le requiert réduira les risques de blessures corporelles.*
- Empêcher les démarrages intempestifs. S'assurer que l'interrupteur se trouve à la position d'arrêt avant de relier l'outil à une source d'alimentation et/ou d'insérer un bloc-piles, de ramasser ou de transporter l'outil.**  
*Transporter un outil électrique alors que le doigt repose sur l'interrupteur ou brancher un outil électrique dont l'interrupteur est à la position de marche risque de provoquer un accident.*
- Retirer toute clé de réglage ou clé avant de démarrer l'outil.**  
*Une clé ou une clé de réglage attachée à une partie pivotante de l'outil électrique peut provoquer des blessures corporelles.*
- Ne pas trop tendre les bras. Conserver son équilibre en tout temps.**  
*Cela permet de mieux maîtriser l'outil électrique dans les situations imprévues.*
- S'habiller de manière appropriée. Ne pas porter de vêtements amples ni de bijoux. Garder les cheveux, les vêtements et les gants à l'écart des pièces mobiles.**  
*Les vêtements amples, les bijoux ou les cheveux longs risquent de rester coincés dans les pièces mobiles.*
- Si des composants sont fournis pour le raccordement de dispositifs de dépoussiérage et de ramassage, s'assurer que ceux-ci sont bien raccordés et utilisés.**  
*L'utilisation d'un dispositif de dépoussiérage peut réduire les dangers engendrés par les poussières.*

#### 4) Utilisation et entretien d'un outil électrique

- Ne pas forcer un outil électrique. Utiliser l'outil électrique approprié à l'application.**  
*L'outil électrique approprié effectuera un meilleur travail, de façon plus sûre et à la vitesse pour laquelle il a été conçu.*

- b) **Ne pas utiliser un outil électrique dont l'interrupteur est défectueux.** Tout outil électrique dont l'interrupteur est défectueux est dangereux et doit être réparé.
- c) **Débrancher la fiche de la source d'alimentation et/ou du bloc-piles de l'outil électrique avant de faire tout réglage ou changement d'accessoire ou avant de ranger l'outil.** Ces mesures préventives réduisent les risques de démarrage accidentel de l'outil électrique.
- d) **Ranger les outils électriques hors de la portée des enfants et ne permettre à aucune personne n'étant pas familière avec un outil électrique ou son mode d'emploi d'utiliser cet outil.** Les outils électriques deviennent dangereux entre les mains d'utilisateurs inexpérimentés.
- e) **Entretien des outils électriques. Vérifier si les pièces mobiles sont mal alignées ou coincées, si des pièces sont brisées ou présentent toute autre condition susceptible de nuire au bon fonctionnement de l'outil électrique. En cas de dommage, faire réparer l'outil électrique avant toute nouvelle utilisation.** Beaucoup d'accidents sont causés par des outils électriques mal entretenus.
- f) **S'assurer que les outils de coupe sont aiguisés et propres.** Les outils de coupe bien entretenus et affûtés sont moins susceptibles de se coincer et sont plus faciles à maîtriser.
- g) **Utiliser l'outil électrique, les accessoires, les forêts, etc. conformément aux présentes directives en tenant compte des conditions de travail et du travail à effectuer.** L'utilisation d'un outil électrique pour toute opération autre que celle pour laquelle il a été conçu est dangereuse.

## 5) Réparation

- a) **Faire réparer l'outil électrique par un réparateur professionnel en n'utilisant que des pièces de rechange identiques.** Cela permettra de maintenir une utilisation sécuritaire de l'outil électrique.

## AVERTISSEMENTS DE SÉCURITÉ POUR LE TAILLE-HAIE

**! DANGER :** maintenir les mains à l'écart de la lame. Tout contact avec la lame pose des risques de dommages corporels graves.

- **Utiliser les deux mains pour faire fonctionner le taille-haie. Utiliser une main seulement risque d'entraîner la perte de maîtrise de l'outil et de causer de graves blessures corporelles.**
- **Tenir toutes les parties du corps loin de la lame de l'outil de coupe. Ne pas enlever la matière coupée ni tenir la matière à couper lorsque les lames fonctionnent. S'assurer que l'interrupteur est en position d'arrêt lors du dégagement de la matière coincée. Les lames continuent de fonctionner après l'arrêt de l'outil. Un moment d'inattention, durant**

l'utilisation d'un taille-haie, peut se solder par de graves blessures corporelles.

- **Transporter le taille-haie par sa poignée une fois la lame de l'outil de coupe arrêtée.** Une manutention adéquate du taille-haie permet de réduire les blessures corporelles possibles avec les lames de l'outil de coupe.
- **Tenir l'outil électrique uniquement par sa surface de prise isolée, car la lame de l'outil de coupe pourrait entrer en contact avec des fils cachés ou son propre cordon.** Une lame qui entre en contact avec un fil sous tension peut mettre sous tension des pièces métalliques dénudées de l'outil électrique et ainsi donner une décharge électrique à l'opérateur.
- **Gardez la rallonge éloignée de la zone de coupe. Durant l'utilisation, la rallonge peut être cachée dans les arbustes et elle peut être accidentellement coupée par la lame.**
- **Vérifiez la haie pour tout objet étranger, par ex., les clôtures en grillage.**

**! AVERTISSEMENT :** ne pas exposer à la pluie.

**! AVERTISSEMENT :** n'utiliser le taille-haie qu'avec sa poignée étrier et son dispositif de protection correctement installés. L'utilisation du taille-haie sans le dispositif de protection correct ou la poignée fournie avec l'outil pose des risques de dommages corporels graves.

**! AVERTISSEMENT :** retirer immédiatement la fiche de la prise si la rallonge électrique est endommagée ou coupée.

**! AVERTISSEMENT :** le produit génère de la poussière qui peut renfermer des produits chimiques. Selon l'état de la Californie, ces produits chimiques peuvent causer le cancer ainsi que des malformations congénitales, et ils présentent d'autres dangers au système reproductif humain. Voici des exemples de tels produits chimiques :

- les composés d'engrais;
- les composés d'insecticides, d'herbicides et de pesticides;
- l'arsenic et le chrome provenant de bois traité.

Afin de minimiser les risques, porter de l'équipement de sécurité approuvé comme des masques antipoussières spécialement conçu pour filtrer les particules microscopiques.

- **Si vous utilisez un rallonge à l'extérieur, il est essentiel d'utiliser une rallonge appropriée pour l'utilisation extérieure.** L'utilisation d'une rallonge appropriée pour l'extérieur réduit le risque de choc électrique.
- Afin de réduire le risque de débranchement du cordon de l'appareil de la rallonge durant le fonctionnement :
  - i) Faites un nœud comme illustré ci-dessous; ou

ii) Utilisez une des sangles de fixation du connecteur femelle de la fiche ou les connecteurs décrit dans ce manuel.  
OU

iii) Branchez bien la rallonge avec la fiche de l'appareil comme illustré ou décrit dans le mode d'emploi.

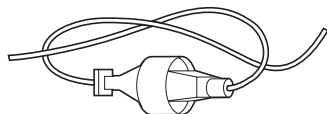

**AVERTISSEMENT :** afin de réduire le risque de blessure corporelle due à un mauvais branchement électrique entre la fiche de l'outil et la rallonge, fixez entièrement et fermement la fiche de l'outil à la rallonge. Vérifiez régulièrement le branchement durant l'utilisation afin de vous assurer qu'il est entièrement fixé. Ne pas utiliser une rallonge qui est mal branchée. Un mauvais branchement peut entraîner une surchauffe, un incendie et augmente le risque de brûlure.

- **Pour la sécurité de l'utilisateur, utiliser une rallonge de calibre adéquat (AWG, American Wire Gauge [calibrage américain normalisé des fils électriques]).** Plus le calibre est petit, et plus sa capacité est grande. Un calibre 16, par exemple, a une capacité supérieure à un calibre 18. L'usage d'une rallonge de calibre insuffisant causera une chute de tension qui entraînera perte de puissance et surchauffe. Si plus d'une rallonge est utilisée pour obtenir une certaine longueur, s'assurer que chaque rallonge présente au moins le calibre de fil minimum. Le tableau ci-dessous illustre les calibres à utiliser selon la longueur de rallonge et l'intensité nominale indiquée sur la plaque signalétique. En cas de doute, utiliser le calibre suivant. Plus le calibre est petit, plus la rallonge peut supporter de courant.

**Calibre minimum pour les cordons d'alimentation**

Volts		Longueur totale du cordon d'alimentation en mètre (pieds)			
120 V		7,6 (25)	15,2 (50)	30,5 (100)	45,7 (150)
240 V		15,2 (50)	30,5 (100)	61,0 (200)	91,4 (300)
Ampères		AWG			
Plus que	Pas plus que				
0	6	18	16	16	14
6	10	18	16	14	12
10	12	16	16	14	12
12	16	14	12	Non recommandé	

L'étiquette apposée sur votre outil peut inclure les symboles suivants. Les symboles et leur définition sont indiqués ci-après :

- V ..... volts
- Hz ..... hertz
- min ..... minutes
- Ⓜ ..... fabrication classe I (mis à la terre)
- .. /min ..... par minute
- — or DC ..... courant continu

- BPM ..... battements par minute
- IPM ..... impacts par minute
- RPM ..... revolutions per minute
- sfpm ..... pieds linéaires par minute (plpm)
- SPM (FPM) ..... fréquence par minute
- A ..... ampères
- W ..... watts
- ~ or AC ..... courant alternatif
- ⎓ or AC/DC ..... courant alternatif ou continu
- Ⓜ ..... fabrication classe II (double isolation)
- n<sub>0</sub> ..... vitesse à vide
- n ..... vitesse nominale
- ⊕ ..... borne de terre
- ⚠ ..... symbole d'avertissement
- ⚠ ..... radiation visible
- ☑ ..... protection respiratoire
- 👁 ..... protection oculaire
- 👂 ..... protection auditive
- 📖 ..... lire toute la documentation
- CSPM ..... course de travail par minute

**CONSERVER CES CONSIGNES POUR UTILISATION ULTÉRIEURE**

**DESCRIPTION (FIG. A)**

**AVERTISSEMENT :** ne jamais modifier l'outil électrique ni aucun de ses composants, car il y a risques de dommages corporels ou matériels.

Reportez-vous en Fig. A au début de ce manuel pour obtenir la liste complète des composants.

**Usage prévu**

Ce taille-bordure a été conçu pour des applications de taille résidentielle.

**NE PAS** les utiliser en milieu ambiant humide ou en présence de liquides ou de gaz inflammables.

Ce taille-bordure est un outil électrique pour les particuliers.

**NE PAS** le laisser à la portée des enfants. Une supervision est nécessaire auprès de tout utilisateur non expérimenté

**ASSEMBLAGE**

**AVERTISSEMENT :** pour réduire le risque de blessures graves, éteindre l'outil et retirer le débrancher avant d'effectuer tout réglage et d'enlever ou d'installer tout accessoire. Un démarrage accidentel peut provoquer des blessures.

**Outils pour assemblage requis (non fournis)**

- Tournevis Phillips

**Fixer le protecteur et l'anse au taille-haie**

**AVERTISSEMENT :** utilisez seulement avec la poignée et le protecteur approprié assemblé au taille-haie. L'utilisation

**du taille-haie sans le protecteur ou la poignée approprié fourni peut entraîner une blessure corporelle grave.**

Le taille-haie est expédié avec le protecteur et l'anse fixés au taille-haie avec une attache mono-usage en plastique.

**Fixer le protecteur au taille-haie (FIG. B, C)**

Le taille-haie est expédié avec le protecteur non fixé au taille-haie. Pour fixer le protecteur :

1. Retirez la vis **10** retenant le protecteur avec un tournevis Phillips (non fourni).
2. Placez le protecteur comme illustré dans la Fig. B, en vous assurant les fentes du protecteur sont dans les rainures sur l'outil.

Fig. B

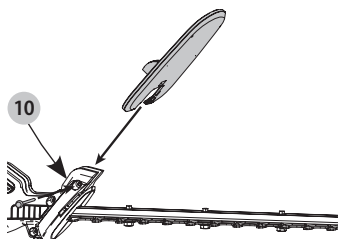

3. Insérez la vis **10** retenant le protecteur dans l'ouverture sur le côté du protecteur et serrez solidement comme illustré dans la Fig. C

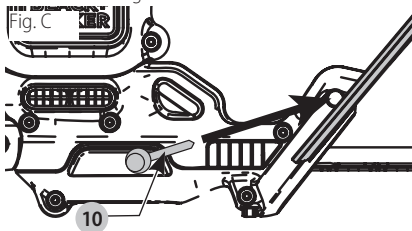

**Fixer l'anse (FIG. D, E)**

1. Coupez l'attache mono-usage en plastique.
2. Retirez les 4 vis qui sont partiellement dans le boîtier du taille-haie (Fig. D).

Fig. D

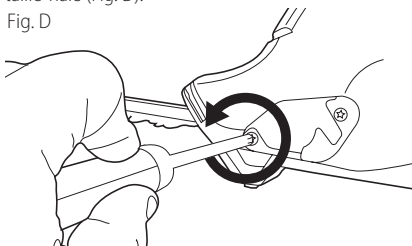

3. Glissez l'anse sur le devant du boîtier du taille-haie derrière le protecteur.

4. Insérez les quatre vis dans les ouvertures sur le côté de l'anse et serrez solidement comme illustré dans la Fig. E.

Fig. E

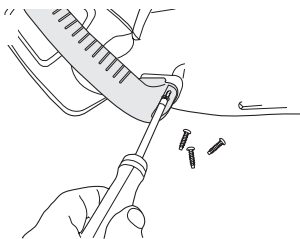

**Raccordement de la rallonge au taille-haie (FIG. F)**



**AVERTISSEMENT :** *s'assurer que la détente n'est pas engagée pour réduire le risque de mettre l'outil en marche accidentellement.*

Un dispositif de retenue est intégré à l'outil, à l'arrière de la poignée sur le bloc-moteur.

1. À proximité de l'extrémité de la rallonge, repliez le cordon pour faire une boucle.
2. Insérer la rallonge dans le boîtier du dispositif de retenue **11** (Fig. E).
3. Enrouler la rallonge autour du dispositif de retenue du cordon **7** de manière à ce qu'elle repose dans le dispositif de retenue.
4. Brancher ensuite la rallonge au bloc-moteur.

Fig. F

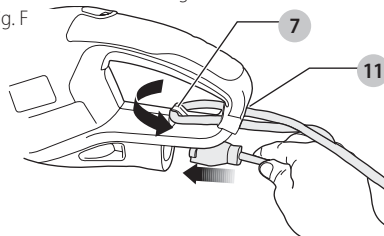

**CONSERVER LES PRÉSENTES DIRECTIVES À TITRE DE RÉFÉRENCE**

**UTILISATION**



**AVERTISSEMENT :** *pour réduire le risque de blessures graves, éteindre l'outil et retirer le débrancher avant d'effectuer tout réglage et d'enlever ou d'installer tout accessoire. Un démarrage accidentel peut provoquer des blessures.*

## Position correcte des mains (Fig. G)

**AVERTISSEMENT :** pour réduire tout risque de dommages corporels graves, adopter **SYSTÉMATIQUEMENT** la position des mains illustrée.

**AVERTISSEMENT :** pour réduire tout risque de dommages corporels graves, maintenir **SYSTÉMATIQUEMENT** l'outil fermement pour anticiper toute réaction soudaine.

Toujours tenir le taille-haie comme indiqué à la Fig. G, c'est-à-dire avec une main sur la poignée à gâchette et une main sur l'anse. Ne jamais saisir l'outil par son dispositif de protection.

## Déteinte

1. Pour mettre l'appareil en Marche, pousser vers l'avant l'interrupteur de verrouillage **4**, comme illustré en Fig. G, et appuyer sur la gâchette **5**. Une fois l'outil en marche, relâcher le levier de blocage.
2. Pour que l'outil continue de fonctionner, il faut maintenir la déteinte enfoncée. Pour l'éteindre, relâcher la déteinte.

**AVERTISSEMENT :** Ne jamais tenter de verrouiller la gâchette lorsque l'outil est en marche.

Fig. G

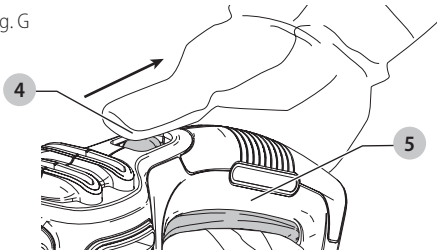

## Méthode de coupe

1. **RALLONGE (Fig. H).** Toujours placer la rallonge derrière soi en l'éloignant de la zone de coupe. Ne jamais la déposer sur la haie à tailler. Si on coupe ou on endommage la rallonge, on doit la débrancher immédiatement de la prise murale avant de procéder à l'inspection ou aux réparations requises.

Fig. H

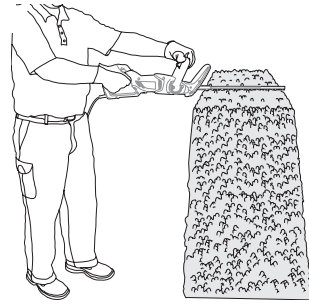

2. **POSITION DE TRAVAIL.** S'assurer que les pieds sont bien ancrés au sol afin de maintenir son équilibre en tout temps. Ne pas trop étendre les bras. Porter des lunettes de sécurité, des chaussures antidérapantes et des gants de caoutchouc. Tenir le taille-haie fermement des deux mains avant de le mettre en marche. Toujours tenir le taille-haie comme indiqué à la Fig. G, c'est-à-dire avec une main sur la poignée à gâchette et une main sur l'anse. Ne jamais saisir l'outil par son dispositif de protection.
3. **TAILLE DE JEUNES POUSSES (Fig. I).** La méthode la plus efficace est d'incliner légèrement les lames vers le bas, dans le sens d'avance, puis de les faire passer directement sur les tiges et de tailler en effectuant de larges mouvements de balayage.

**ATTENTION :** Ne pas utiliser les taille-haies pour couper les tiges plus grand que 3/4 po (19 mm). **(Ne pas utiliser le taille-haie BEHT200 pour couper les tiges plus grand que 5/8 po (16 mm)).** Utilisez le taille-haie seulement pour couper les arbustes situés autour des maisons et des édifices.

Fig. I

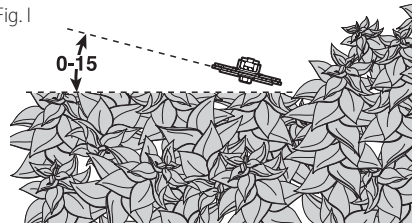

4. **NIVELAGE DES HAIES (Fig. J).** Pour bien niveler les haies, il suffit de tendre une ficelle sur toute leur longueur afin de guider la coupe.

Fig. J

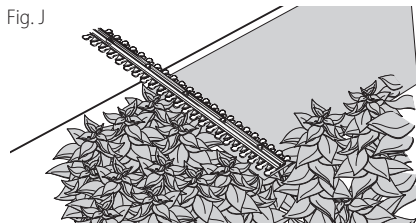



5. **TAILLE LATÉRALE DES HAIES (Fig. K).** Commencer par le bas et se diriger vers le haut.

Fig. K

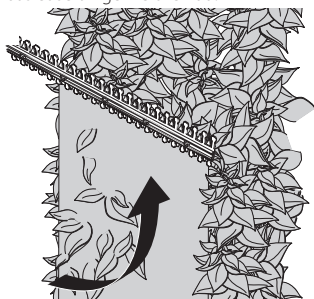

6. **SAWBLADEMC (Fig. L)** (BEHTS300, BEHTS400) – Pour couper des branches trop grosses pour la lame 1, utilisez la SAWBLADEMC 8. Positionnez la SAWBLADEMC au plus près possible de la base de la branche. Placez le patin de la SAWBLADEMC 9 contre la branche. Démarrez le taille-bordure comme décrit ci-dessus, en laissant l'outil tourner à son propre rythme jusqu'à ce que la branche soit complètement coupée.

Fig. L

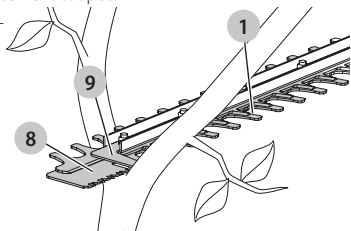

**AVERTISSEMENT :** POUR ÉVITER LES RISQUES DE BLESSURES, RESPECTER LES CONSIGNES SUIVANTES.

- LIRE LE GUIDE AVANT L'UTILISATION; CONSERVER LE GUIDE D'UTILISATION.
- VÉRIFIER LA HAIE POUR LA PRÉSENCE DE TOUT OBJET ÉTRANGER COMME DU FIL DE FER OU DES CLÔTURES AVANT CHAQUE UTILISATION.
- LAISSER LES MAINS SUR LES POIGNÉES. NE PAS DÉPASSER SA PORTÉE.
- NE PAS UTILISER DANS DES CONDITIONS MOUILLÉES.
- NE PAS UTILISER LORSQUE LE CORDON EST ENDOMMAGÉ.

**DANGER :** TENIR LES MAINS ÉLOIGNÉES DES LAMES.

**ATTENTION :** LA LAME CONTINUE DE BOUGER APRÈS AVOIR MIS L'OUTIL HORS TENSION..

## MAINTENANCE

**AVERTISSEMENT :** débrancher la rallonge du taille-haie avant toute réparation ou tout nettoyage ou retrait de matière de l'appareil électrique de jardin.

Les lames sont faites d'acier trempé de qualité supérieure qui ne nécessite pas d'affûtage suite à une utilisation dans des conditions normales. Toutefois, la lame peut s'émoûser si on touche au fil d'une clôture (Fig. M), à des pierres, à du verre ou à tout autre objet dur. Il n'est pas nécessaire d'enlever la faille si elle ne nuit pas au mouvement de la lame.

Fig. M

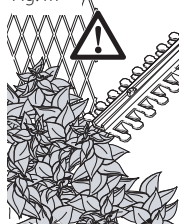

Si il nuit, débrancher le cordon, puis utiliser une lime à dents fines ou une pierre à affûter pour enlever l'entaille. En cas de chute, examiner attentivement le taille-haie pour s'assurer qu'il n'est pas endommagé. Lorsque la lame est croche, le boîtier est craqué, les poignées sont brisées ou en cas de tout autre dommage qui peut nuire au bon fonctionnement de l'outil, en confier les réparations au centre de service BLACK+DECKER de la région avant de s'en servir de nouveau.

Les engrais et autres produits chimiques pour le jardinage contiennent des ingrédients qui contribuent à accélérer fortement la corrosion des métaux. Ne pas ranger l'outil sur de tels produits ni à proximité de ceux-ci.

Fertilizers and other garden chemicals contain agents which greatly accelerate the corrosion of metals. Do not store the unit on or adjacent to fertilizers or chemicals.

## Nettoyage

**AVERTISSEMENT :** enlever les saletés et la poussière hors des événements au moyen d'air comprimé propre et sec, au moins une fois par semaine. Pour minimiser le risque de blessure aux yeux, toujours porter une protection oculaire conforme à la norme ANSI Z87.1 lors du nettoyage.

**AVERTISSEMENT :** ne jamais utiliser de solvants ni d'autres produits chimiques puissants pour nettoyer les pièces non métalliques de l'outil. Ces produits chimiques peuvent affaiblir les matériaux de plastique utilisés dans ces pièces. Utiliser un chiffon humecté uniquement d'eau et de savon doux. Ne jamais laisser de liquide pénétrer dans l'outil et n'immerger aucune partie de l'outil dans un liquide.

## Réparations

**AVERTISSEMENT :** pour assurer la SÉCURITÉ et la FIABILITÉ du produit, les réparations, l'entretien et les réglages doivent être réalisés (cela

## FRANÇAIS

*comprend l'inspection et le remplacement du balai)  
par un centre de réparation en usine BLACK+DECKER  
ou un centre de réparation agréé BLACK+DECKER.  
Toujours utiliser des pièces de rechange identiques.*

## Accessoires



### **AVERTISSEMENT : NE PAS**

*utiliser le taille-haie avec un accessoire. Une telle utilisation peut être dangereuse.*

## Registre en ligne

Merci pour votre achat. Enregistrez dès maintenant votre produit:

- **RÉPARATIONS SOUS GARANTIE:** cette carte remplie vous permettra de vous prévaloir du service de réparations sous garantie de façon plus efficace dans le cas d'un problème avec le produit.
- **CONFIRMATION DE PROPRIÉTÉ:** en cas de perte provoquée par un incendie, une inondation ou un vol, cette preuve de propriété vous servira de preuve auprès de votre compagnie d'assurances.
- **SÉCURITÉ:** l'enregistrement de votre produit nous permettra de communiquer avec vous dans l'éventualité peu probable de l'envoi d'un avis de sécurité régi par la loi fédérale américaine de la protection des consommateurs.

Registrez en ligne à [www.BlackandDecker.com/NewOwner](http://www.BlackandDecker.com/NewOwner).

## GARANTIE LIMITÉE DE DEUX ANS

Black & Decker (U.S.) Inc. garantit ce produit être libre de défaut de matériau et de main-d'œuvre pour une durée de deux (2) ans suivant la date d'achat, à condition qu'il ait été utilisé en milieu domiciliaire. La présente garantie limitée ne couvre pas les pannes causées par abus d'utilisation, dommage accidentel ou si une réparation a été faite ou tentée par quiconque autre que les centres de service autorisés BLACK+DECKER. Un produit défectueux selon les termes de la garantie décrits dans les présentes sera remplacé ou réparé sans frais de l'une ou l'autre des façon suivantes :

La première, qui résultera en un simple échange, est de retourner le produit au détaillant chez lequel il a été acheté (pourvu que le magasin est un détaillant participant). Les retours devraient être faits à l'intérieur de la période de temps de la politique du détaillant pour les échanges. Une preuve d'achat pourrait être requise. Veuillez consulter le détaillant pour connaître la limite de temps pour échange selon sa politique particulière. La seconde façon est d'apporter ou d'expédier le produit (port payé d'avance) à un centre de service autorisé ou propriété de BLACK+DECKER pour réparation ou remplacement. Une preuve d'achat pourrait être requise. La liste des centres de service de BLACK+DECKER et ateliers autorisés est offerte en ligne à [www.blackanddecker.com](http://www.blackanddecker.com). La présente garantie ne s'applique pas aux accessoires. La présente garantie vous donne des droits légaux particuliers et vous pouvez avoir d'autres droits qui varient d'une province ou d'un état à l'autre. Pour toute question, veuillez communiquer avec le directeur d'un centre de service de BLACK+DECKER. L'outil acheté n'est pas prévu pour usage commercial, conséquemment, un tel usage annulera sa garantie. Les présentes constituent un désistement à toute garantie expresse ou implicite d'autres sources. AMÉRIQUE LATINE La présente garantie ne s'applique pas aux produits vendus en Amérique latine. Pour les produits vendus en Amérique latine, consulter les renseignements sur la garantie particulière au pays incluse dans l'emballage, appeler l'agence locale de distribution ou consulter le site Web pour plus de précisions.

Imported by Black & Decker (U.S.) Inc.,  
701 E. Joppa Rd.  
Towson, MD 21286



**BlackandDecker.com**  
1-800-544-6986

## DEPANNAGE

Problème	Cause possible	Solution possible
Lames lentes, bruyantes ou chaudes.	<ul style="list-style-type: none"> <li>• Lames sèches et corrodées.</li> <li>• Lames ou support de lame pliés.</li> <li>• Dents pliées ou endommagées.</li> <li>• Boulons de lame desserrés.</li> </ul>	<ul style="list-style-type: none"> <li>• Lubrifier les lames.</li> <li>• Redresser la lame ou son support.</li> <li>• Redresser les dents.</li> <li>• Serrer les boulons de lame.</li> </ul>
L'appareil refuse de démarrer.	<ul style="list-style-type: none"> <li>• Verrouillage imparfait.</li> <li>• Cordon d'alimentation non branché.</li> <li>• Le fusible du circuit est grillé.</li> <li>• Le disjoncteur est déclenché.</li> <li>• Le cordon d'alimentation ou la prise de courant est endommagé(e)</li> </ul>	<ul style="list-style-type: none"> <li>• S'assurer que le dispositif de verrouillage est complètement réglé à la position avant, avant de déplacer la détente principale.</li> <li>• Brancher le cordon dans une prise qui fonctionne.</li> <li>• Remplacer le fusible du circuit. (Si le produit fait griller de façon répétée le fusible du circuit, arrêter immédiatement d'utiliser le produit et le faire réparer dans un centre de réparation BLACK+DECKER ou un centre de réparation autorisé.)</li> <li>• Remettre le disjoncteur à zéro. (Si le produit fait déclencher de façon répétée le disjoncteur, arrêter immédiatement d'utiliser le produit et le faire réparer dans un centre de réparation BLACK+DECKER ou un centre de réparation autorisé.)</li> <li>• Faire remplacer le cordon ou l'interrupteur au centre de réparation BLACK+DECKER ou à un centre de réparation autorisé.</li> </ul>

Pour obtenir de l'aide avec l'outil, consulter notre site Web [www.blackanddecker.com](http://www.blackanddecker.com) pour l'emplacement du centre de réparation le plus près ou communiquer avec l'assistance BLACK+DECKER au 1-800-544-6986.

## Definiciones: Símbolos y palabras de alerta de seguridad

Este manual de instrucciones utiliza los siguientes símbolos y palabras de alerta de seguridad para alertarle de situaciones peligrosas y del riesgo de lesiones corporales o daños materiales.

**⚠ PELIGRO:** Indica una situación de peligro inminente que, si no se evita, provocará **la muerte o lesiones graves**.

**⚠ ADVERTENCIA:** Indica una situación de peligro potencial que, si no se evita, **podría** provocar **la muerte o lesiones graves**.

**⚠ ATENCIÓN:** Indica una situación de peligro potencial que, si no se evita, **posiblemente** provocaría **lesiones leves o moderadas**.

**⚠** (Utilizado sin palabras) indica un mensaje de seguridad relacionado.

**AVISO:** Se refiere a una práctica **no relacionada a lesiones corporales** que de no evitarse **puede** resultar en **daños a la propiedad**.

Fig. A

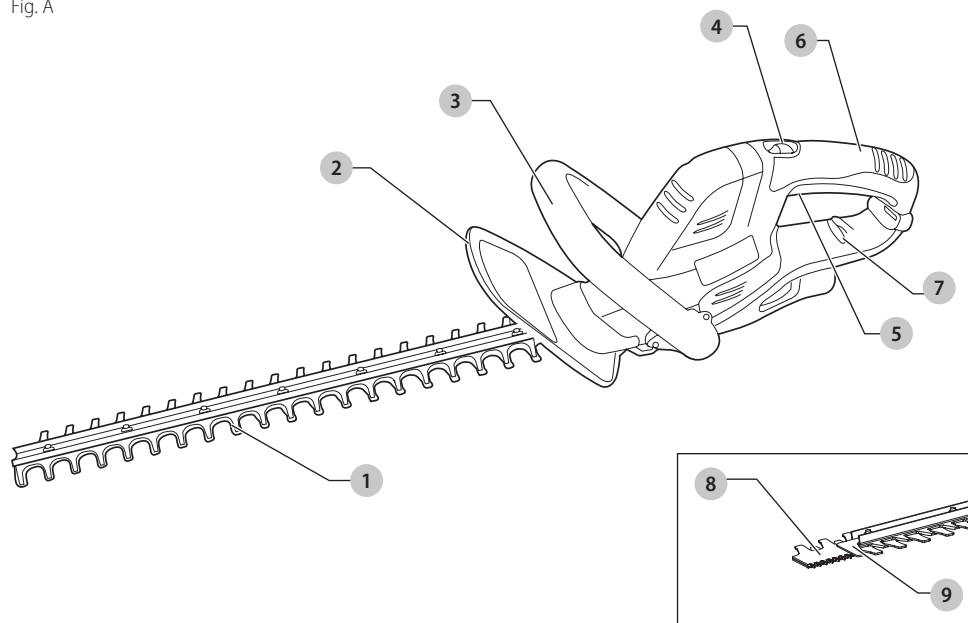

- 1 Cuchilla
- 2 Protección
- 3 Manija de travesaño
- 4 Botón de bloqueo de apagado
- 5 Interruptor de gatillo
- 6 Manija de interruptor
- 7 Retenedor de cable
- 8 SAWBLADE™ (BEHTS300, BEHTS400)
- 9 Zapata SAWBLADE™ (BEHTS300, BEHTS400)

**⚠ ADVERTENCIA:** **Lea todas las advertencias de seguridad e instrucciones.** El incumplimiento de las advertencias e instrucciones puede provocar descargas eléctricas, incendios o lesiones graves.

**⚠ ADVERTENCIA:** **Para reducir el riesgo de lesiones, lea el manual de instrucciones.**

## ADVERTENCIAS GENERALES DE SEGURIDAD PARA HERRAMIENTAS ELÉCTRICAS



**ADVERTENCIA:** *Lea todas las advertencias de seguridad e instrucciones. El incumplimiento de las advertencias e instrucciones puede provocar descargas eléctricas, incendios o lesiones graves.*

### CONSERVE TODAS LAS ADVERTENCIAS E INSTRUCCIONES PARA FUTURAS CONSULTAS

El término "herramienta eléctrica" incluido en las advertencias hace referencia a las herramientas eléctricas operadas con corriente (con cable eléctrico) o a las herramientas eléctricas operadas con baterías (inalámbricas).

#### 1) Seguridad en el Área de Trabajo

- Mantenga el área de trabajo limpia y bien iluminada.** Las áreas abarrotadas y oscuras propician accidentes.
- No opere las herramientas eléctricas en atmósferas explosivas, como ambientes donde haya polvo, gases o líquidos inflamables.** Las herramientas eléctricas originan chispas que pueden encender el polvo o los vapores.
- Mantenga alejados a los niños y a los espectadores de la herramienta eléctrica en funcionamiento.** Las distracciones pueden provocar la pérdida de control.

#### 2) Seguridad Eléctrica

- Los enchufes de la herramienta eléctrica deben adaptarse al tomacorriente. Nunca modifique el enchufe de ninguna manera. No utilice ningún enchufe adaptador con herramientas eléctricas con conexión a tierra.** Los enchufes no modificados y que se adaptan a los tomacorrientes reducirán el riesgo de descarga eléctrica.
- Evite el contacto corporal con superficies con descargas a tierra como, por ejemplo, tuberías, radiadores, cocinas eléctricas y refrigeradores.** Existe mayor riesgo de descarga eléctrica si su cuerpo está puesto a tierra.
- No exponga las herramientas eléctricas a la lluvia o a condiciones de humedad.** Si entra agua a una herramienta eléctrica, aumentará el riesgo de descarga eléctrica.
- No maltrate el cable. Nunca utilice el cable para transportar, tirar o desenchufar la herramienta eléctrica. Mantenga el cable alejado del calor, el aceite, los bordes filosos y las piezas móviles.** Los cables dañados o enredados aumentan el riesgo de descarga eléctrica.
- Al operar una herramienta eléctrica en el exterior, utilice un cable prolongador adecuado para tal uso.** Utilice un cable adecuado para

uso en exteriores a fin de reducir el riesgo de descarga eléctrica.

- Si el uso de una herramienta eléctrica en un lugar húmedo es imposible de evitar, utilice un suministro protegido con un interruptor de circuito por falla a tierra (GFCI).** El uso de un GFCI reduce el riesgo de descargas eléctricas.

#### 3) Seguridad Personal

- Permanezca alerta, controle lo que está haciendo y utilice el sentido común cuando emplee una herramienta eléctrica. No utilice una herramienta eléctrica si está cansado o bajo el efecto de drogas, alcohol o medicamentos.** Un momento de descuido mientras se opera una herramienta eléctrica puede provocar lesiones personales graves.
- Utilice equipos de protección personal. Siempre utilice protección para los ojos.** En las condiciones adecuadas, el uso de equipos de protección, como máscaras para polvo, calzado de seguridad antideslizante, cascos o protección auditiva, reducirá las lesiones personales.
- Evite el encendido por accidente. Asegúrese de que el interruptor esté en la posición de apagado antes de conectarlo a la fuente de energía o paquete de baterías, o antes de levantar o transportar la herramienta.** Transportar herramientas eléctricas con el dedo apoyado en el interruptor o enchufar herramientas eléctricas con el interruptor en la posición de encendido puede propiciar accidentes.
- Retire la clavija de ajuste o la llave de tuercas antes de encender la herramienta eléctrica.** Una llave de tuercas o una clavija de ajuste que quede conectada a una pieza giratoria de la herramienta eléctrica puede provocar lesiones personales.
- No se estire. Conserve el equilibrio y párese adecuadamente en todo momento.** Esto permite un mejor control de la herramienta eléctrica en situaciones inesperadas.
- Use la vestimenta adecuada. No use ropas holgadas ni joyas. Mantenga el cabello, la ropa y los guantes alejados de las piezas en movimiento.** Las ropas holgadas, las joyas o el cabello largo pueden quedar atrapados en las piezas en movimiento.
- Si se suministran dispositivos para la conexión de accesorios con fines de recolección y extracción de polvo, asegúrese de que estén conectados y que se utilicen correctamente.** El uso de dispositivos de recolección de polvo puede reducir los peligros relacionados con el polvo.

#### 4) Uso y Mantenimiento de la Herramienta Eléctrica

- No fuerce la herramienta eléctrica. Utilice la herramienta eléctrica correcta para el trabajo que realizará.** Si se la utiliza a la velocidad para la

que fue diseñada, la herramienta eléctrica correcta permite trabajar mejor y de manera más segura.

- b) **No utilice la herramienta eléctrica si no puede encenderla o apagarla con el interruptor.** Toda herramienta eléctrica que no pueda ser controlada mediante el interruptor es peligrosa y debe repararse.
- c) **Desconecte el enchufe de la fuente de energía o el paquete de baterías de la herramienta eléctrica antes de realizar ajustes, cambiar accesorios o almacenar la herramienta eléctrica.** Estas medidas de seguridad preventivas reducen el riesgo de encender la herramienta eléctrica en forma accidental.
- d) **Guarde la herramienta eléctrica que no esté en uso fuera del alcance de los niños y no permita que otras personas no familiarizadas con ella o con estas instrucciones operen la herramienta.** Las herramientas eléctricas son peligrosas si son operadas por usuarios no capacitados.
- e) **Realice el mantenimiento de las herramientas eléctricas. Revise que no haya piezas en movimiento mal alineadas o trabadas, piezas rotas o cualquier otra situación que pueda afectar el funcionamiento de la herramienta eléctrica. Si encuentra daños, haga reparar la herramienta eléctrica antes de utilizarla.** Se producen muchos accidentes a causa de las herramientas eléctricas que carecen de un mantenimiento adecuado.
- f) **Mantenga las herramientas de corte afiladas y limpias.** Las herramientas de corte con mantenimiento adecuado y con los bordes de corte afilados son menos propensas a trabarse y son más fáciles de controlar.
- g) **Utilice la herramienta eléctrica, los accesorios y las brocas de la herramienta, etc. de acuerdo con estas instrucciones y teniendo en cuenta las condiciones de trabajo y el trabajo que debe realizarse.** El uso de la herramienta eléctrica para operaciones diferentes de aquéllas para las que fue diseñada podría originar una situación peligrosa.

## 5) Mantenimiento

- a) **Solicite a una persona calificada en reparaciones que realice el mantenimiento de su herramienta eléctrica y que sólo utilice piezas de repuesto idénticas.** Esto garantizará la seguridad de la herramienta eléctrica.

## ADVERENCIAS DE SEGURIDAD PARA CORTASETOS

**⚠ PELIGRO:** Mantenga las manos alejadas de la hoja. El contacto con la hoja resultará en una lesión corporal grave.

- **Utilice ambas manos al operar el cortasetos. Si utiliza una sola mano podría perder el control y provocar graves lesiones personales.**

- **Mantenga todas las partes del cuerpo alejadas de la hoja cortadora. No saque el material cortado ni sujete el material que va a ser cortado cuando las hojas estén en movimiento.** Asegúrese de que el interruptor esté apagado cuando saque material atascado. Las hojas se deslizan después de apagarse. Un momento de falta de atención cuando se maneja la podadora de setos puede ocasionar lesiones corporales graves.
- **Transporte el cortasetos sosteniéndolo por el mango con la hoja cortadora inmóvil.** Una correcta manipulación del cortasetos reducirá la posibilidad de lesiones personales provocadas por las hojas cortadoras.
- **Sostenga la herramienta eléctrica únicamente por las superficies de agarre aisladas, ya que la hoja de corte podría entrar en contacto con cables eléctricos ocultos o con su propio cable.** El contacto de las hojas de corte con un cable con corriente eléctrica puede provocar que las partes metálicas expuestas de la herramienta eléctrica también conduzcan la corriente y que el operador sufra una descarga eléctrica.
- **Aléjate del área de corte de cable de extensión.** Durante la operación el cable de extensión puede ser ocultado en arbustos y puede ser cortado accidentalmente por la hoja.
- **Compruebe la cobertura por objetos extraños, por ejemplo cercas de alambre.**

**⚠ ADVERTENCIA:** No lo exponga a la lluvia.

**⚠ ADVERTENCIA:** Usar solamente con el manija de travesaño y el protector bien ensamblados en la podadora de setos. El uso de la podadora de setos sin el protector adecuado o el asa provista puede ocasionar graves lesiones personales.

**⚠ ADVERTENCIA:** Retire el enchufe del tomacorriente de inmediato si el cable de extensión se daña o se corta.

**⚠ ADVERTENCIA:** El polvo creado por este producto contiene sustancias químicas reconocidas por el Estado de California como causantes de cáncer, defectos de nacimiento u otros problemas reproductivos. Algunos ejemplos de estas sustancias químicas son:

- compuestos en fertilizantes
- compuestos en insecticidas, herbicidas y pesticidas
- arsénico y cromo de madera con tratamiento químico

Para reducir su exposición a estos productos químicos, use equipo de seguridad aprobado, como máscaras para polvo que están diseñadas especialmente para filtrar las partículas microscópicas.

- **Si utiliza un cable de extensión en exteriores, es absolutamente necesario utilizar un cable de extensión adecuado para uso en exteriores.** El uso de un cable adecuado para uso en exteriores reduce el riesgo de descarga eléctrica.
- Para reducir el riesgo de desconexión del cable del aparato del cable de extensión durante la operación:
  - Realice un nudo como se muestra en a continuación; o
  - Use una de las correas o conectores de retención de enchufe-receptáculo descritos en este manual. O
  - Asegure el cable de extensión al enchufe del aparato como se muestra o describe en las Instrucciones de Operación.

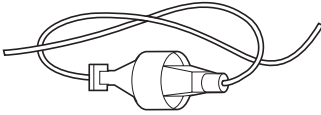

**⚠ ADVERTENCIA:** Para reducir el riesgo de lesiones personales debidas a una conexión eléctrica suelta entre el enchufe y el cable de extensión del aparato, conecte firme y completamente el enchufe del aparato al cable de extensión. Revise periódicamente la conexión mientras opera para asegurar que esté conectada completamente. No use un cable de extensión que proporcione una conexión holgada. Una conexión holgada puede resultar en sobrecalentamiento, incendio, e incrementa el riesgo de quemaduras.

- **Los hilos del alargador deben ser de un calibre apropiado (AWG o American Wire Gauge) para su seguridad.** Mientras menor sea el calibre del hilo, mayor la capacidad del cable. Es decir, un hilo calibre 16 tiene mayor capacidad que uno de 18. Un cable de un calibre insuficiente causará una caída en la tensión de la línea dando por resultado una pérdida de energía y sobrecalentamiento. Cuando se utilice más de un alargador para completar el largo total, asegúrese que los hilos de cada alargador tengan el calibre mínimo. La tabla siguiente muestra el tamaño correcto a utilizar, dependiendo de la longitud del cable y del amperaje nominal de la placa de identificación. Si tiene dudas sobre cuál calibre usar, use un calibre mayor. Cuanto menor sea el número del calibre, más resistente será el cable.

Calibre mínimo de conjuntos de cables

Voltios		Longitud total del cable en pies (metros)			
120 V		25 (7,6)	50 (15,2)	100 (30,5)	150 (45,7)
240 V		50 (15,2)	100 (30,5)	200 (61,0)	300 (91,4)
Amperaje nominal		AWG			
Más de	Más de				
0	6	18	16	16	14
6	10	18	16	14	12

10	12	16	16	14	12
12	16	14	12	No recomendado	

La etiqueta de su herramienta puede incluir los siguientes símbolos. A continuación se indican los símbolos y sus definiciones:

V .....	voltios		or AC/DC..... corriente alterna o directa
Hz .....	hertz		..... Construcción de Clase II (doble aislamiento)
min .....	minutos	$n_0$ .....	velocidad sin carga
	or DC..... direct current	n .....	velocidad nominal
	..... Construcción de Clase I (tierra)		terminal de conexión a tierra
... /min.....	por minuto		..... Símbolo de advertencia de seguridad
BPM .....	golpes por minuto		..... radiación visible
IPM .....	impactos por minuto		..... protección respiratoria
RPM .....	revoluciones por minuto		..... protección ocular
sfpm .....	pies de superficie por minuto		..... protección auditiva
SPM .....	pasadas por minuto		..... lea toda la documentación
A .....	amperios		..... carreras de corte por minuto
W .....	watios		
	or AC..... corriente alterna		

## LEA TODAS LAS INSTRUCCIONES

### COMPONENTES (FIGURA A)

**⚠ ADVERTENCIA:** Nunca modifique la herramienta eléctrica, ni tampoco ninguna de sus piezas. Podría producir lesiones corporales o daños.

Consulte la Figura A al principio de este manual para obtener una lista completa de los componentes.

### Uso debido

Este cortasetos está diseñado para aplicaciones de corte residenciales.

**NO** utilice la herramienta en condiciones de humedad o en presencia de líquidos o gases inflamables.

Este cortasetos es una herramienta eléctrica residencial.

**NO** permita que los niños toquen la herramienta. Si el operador no tiene experiencia operando esta herramienta, su uso deberá ser supervisado.

### MONTAJE

**⚠ ADVERTENCIA:** Para reducir el riesgo de lesiones personales graves, apague la herramienta y desconéctela de la fuente de alimentación antes de realizar ajustes o de

*retirar/instalar dispositivos o accesorios. Un arranque accidental podría causar lesiones.*

## Herramientas de ensamble requeridas (No incluidas)

- Destornillador Phillips

## Conexión de protección y manija de travesaño a podadora

**⚠ ADVERTENCIA:** *Utilice solamente con la manija y la protección ensamblados apropiadamente en la podadora. El uso de la podadora sin la protección o la manija apropiados proporcionados puede dar lugar a lesiones personales serias.*

La podadora se envía con la protección y la manija de travesaño sujetos a la podadora con un amarre plástico.

## Conexión de protección a podadora (FIG. B, C)

La podadora se envía con la protección desconectada de la podadora. Para colocar la protección:

1. Retire el tornillo de retención de la protección **10** con el destornillador Phillips (no incluido).
2. Coloque la protección en su lugar como se muestra en la Fig. B. Asegurando las ranuras de la protección en las ranuras de la unidad.

Fig. B

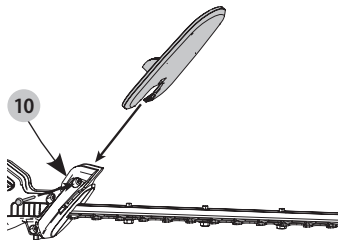

3. Inserte el tornillo de retención de la protección **10** en la abertura del lado de la protección y apriételo firmemente como se muestra en la Fig. C.

Fig. C

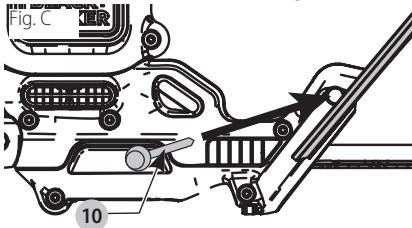

## Conexión de manija auxiliar (FIG. D, E)

1. Corte el amarre de plástico.
2. Retire los 4 tornillos que se encuentran parcialmente en el alojamiento de la podadora (Fig. D).

Fig. D

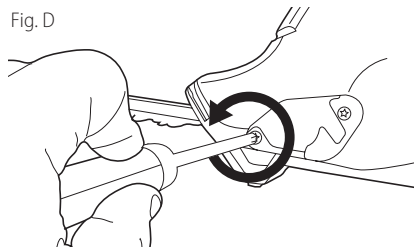

3. Deslice la manija del travesaño en la parte delantera del alojamiento de la podadora detrás de la protección.
4. Inserte los cuatro tornillos en las aberturas en el lado de la manija del travesaño y apriételos firmemente como se muestra en la Fig. E.

Fig. E

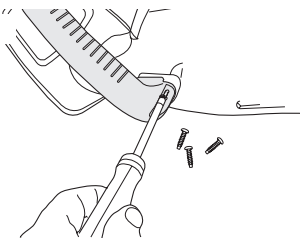

## Conexión de un cable prolongador al cortasetos (FIG. F)

**⚠ ADVERTENCIA:** *Asegúrese de que el interruptor de gatillo no esté accionado para reducir el riesgo de encender la herramienta accidentalmente.*

La parte posterior del mango en la unidad motriz tiene incorporado un retenedor para cable.

1. Cerca del extremo del cable de extensión, doble el cable de extensión para crear un lazo.
2. Inserte el cable prolongador en el alojamiento del retenedor para cable **11** (Figura F).
3. Forme un lazo con el cable prolongador alrededor del retenedor para cable **7** de manera que se apoye en este.

Figura F

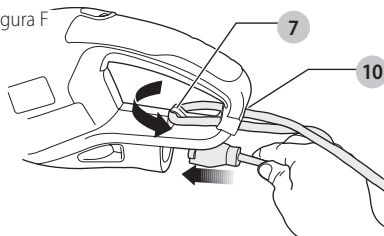



**GUARDE ESTAS INSTRUCCIONES PARA VOLVER A CONSULTAR EN EL FUTURO**

**OPERATION**

**⚠ ADVERTENCIA:** *Para reducir el riesgo de lesiones personales graves, apague la herramienta y desconéctela de la fuente de alimentación antes de realizar ajustes o de retirar/installar dispositivos o accesorios. Un arranque accidental podría causar lesiones.*

**Posición adecuada de las manos (FIG. G)**

**⚠ ADVERTENCIA:** *Para reducir el riesgo de lesión personal grave, tenga SIEMPRE las manos en una posición adecuada como se muestra.*

**⚠ ADVERTENCIA:** *Para reducir el riesgo de lesión personal grave, sujete SIEMPRE bien en caso de que haya una reacción repentina.*

Sostenga siempre la unidad como se muestra en las ilustraciones, con una mano en la empuñadura del interruptor y la otra en el asa (Figura G). Nunca sostenga la herramienta de la guarda.

**Interruptor (FIG. G)**

Para encender la unidad, empuje el interruptor de bloqueo en apagado 4 hacia adelante, como se muestra en la Figura F, y apriete el interruptor de gatillo 5. Una vez que la unidad esté funcionando, puede soltar la palanca de bloqueo en apagado.

Para mantener la unidad funcionando, debe seguir oprimiendo el gatillo. Para apagar la unidad, suelte el gatillo.

**⚠ ADVERTENCIA:** *Nunca intente bloquear un interruptor en la posición ON.*

Fig. G

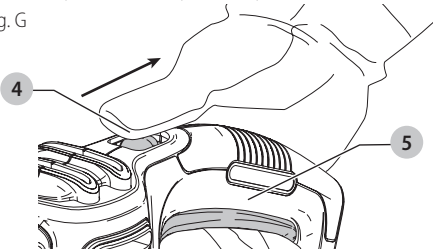

**Instrucciones para cortar cercos (FIG. H, L)**

1. **CABLE DE EXTENSIÓN – (Figura H)** Mantenga siempre el cable de extensión detrás del cortacercos y alejado de la operación de corte. No lo deje nunca sobre un cerco que se está cortando. Si usted corta o daña el cable, desconéctelo del tomacorriente inmediatamente, antes de inspeccionar o reparar.

Fig. H

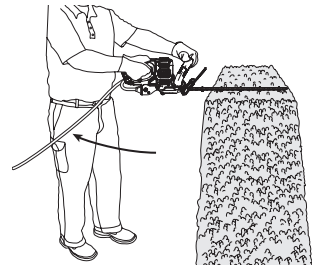

2. **POSICIÓN DE TRABAJO** – Mantenga la pisada firme y el balance apropiado todo el tiempo y no se extralimite. Use protección para los ojos, calzado protector antirresbalante y guantes de goma mientras corta. Mantenga la herramienta firmemente con ambas manos y PRENDA la herramienta. Siempre sostenga la podadora, como se muestra en la Figura I, con una mano en el mango del interruptor y una mano en el estribo de suspensión. Nunca sujete la herramienta por el protegehoja.

3. **CORTE DE NUEVA VEGETACIÓN - (Figura I)** – Lo más efectivo es un movimiento de barrido amplio, con los dientes de la hoja avanzando a través de las ramitas. Una inclinación leve de la hoja, en dirección del movimiento, da el mejor resultado al cortar.

**⚠ ATENCIÓN:** *No use podadoras para cortar tallos mayores a 3/4 pulg. (19 mm). (No use la podadora BEHT200 para cortar tallos mayores a 5/8 pulg. (16 mm)). Use la podadora únicamente para cortar arbustos normales que se encuentran alrededor de las casas y edificios.*

Fig. I

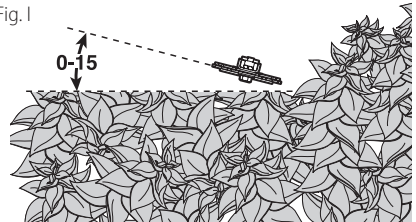

4. **CERCOS NIVELADOS (Figura J)** – Para obtener cercos perfectamente nivelados, se puede montar un cordel a lo largo del cerco y usar éste como guía.

Fig. J

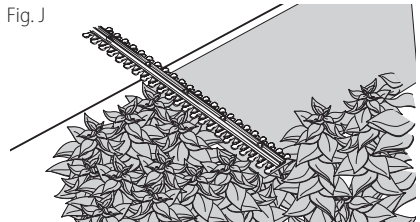

5. **CORTE LATERAL (Figura K)** – Comience por la parte inferior, y vaya ascendiendo con movimiento de barrido.

Fig. K

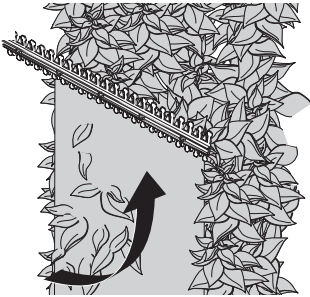

6. **SAWBLADE™ (Figura L)** (BEHTS300, BEHTS400)– Para las ramas demasiado grandes para cortarse con la hoja 1, use la SAWBLADE™ 8. Coloque la SAWBLADE™ lo más cerca posible de la parte inferior de la rama. Coloque la base de la SAWBLADE™ 9 contra la rama. Encienda el cortasetos como se describe más arriba, dejando que la herramienta funcione a su propia velocidad hasta que la rama esté cortada por completo.

Fig. L

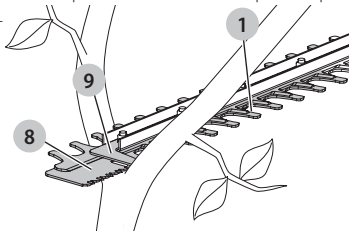

*mantenimiento, limpiar o retirar material del artefacto para jardinería.*

Las hojas de corte están hechas de acero templado de gran calidad y no requieren ser afiladas si se les da un empleo normal. Sin embargo, si golpea accidentalmente una cerca de alambre, piedras, vidrios u otros objetos de dureza similar, las hojas pueden resultar con mellas (Figura M). No hay necesidad de eliminar las

Figura M

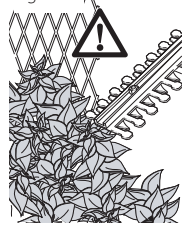

melladuras mientras no interfieran con el movimiento de las hojas; si lo hacen, desconecte la batería y utilice una lima o una piedra de afilar para eliminar la o las melladuras.

Si accidentalmente suelta la podadora, revísela con cuidado en busca de daños. Si la hoja se dobla, se cuartea la cubierta o se rompen el asa o la empuñadura, o si encuentra alguna otra condición que afecte la operación de la podadora, lleve la unidad a su Centro de Servicio BLACK+DECKER para que la reparen antes de volverla a utilizar.

Los fertilizantes y otros productos químicos para jardinería contienen agentes que aceleran la corrosión en los metales. No guarde la herramienta en lugares adyacentes a fertilizantes u otros productos químicos.

## Limpieza

**⚠ ADVERTENCIA:** *Sople la suciedad y el polvo de todos los conductos de ventilación con aire seco, al menos una vez por semana. Para reducir el riesgo de lesiones, utilice siempre protección para los ojos aprobada ANSI Z87.1 al realizar esta tarea.*

**⚠ ADVERTENCIA:** *Nunca utilice solventes ni otros químicos abrasivos para limpiar las piezas no metálicas de la herramienta. Estos productos químicos pueden debilitar los materiales plásticos utilizados en estas piezas. Utilice un paño humedecido sólo con agua y jabón neutro. Nunca permita que penetre líquido dentro de la herramienta ni sumerja ninguna de las piezas en un líquido.*

**⚠ ADVERTENCIA:** PARA PROTEGERSE CONTRA LESIONES, OBSERVE LO SIGUIENTE:

- LEA EL MANUAL DE INSTRUCCIONES ANTES DE USAR LA PODADORA, CONSERVE EL MANUAL.
- COMPRUEBE SI EXISTEN OBJETOS EXTRAÑOS EN EL SETO COMO CABLES O CERCOS ANTES DE CADA USO.
- CONSERVE LAS MANOS EN LOS MANGOS. NO SE SOBRE EXTIENDA.
- NO UTILICE LA HERRAMIENTA EN CONDICIONES DE HUMEDAD.
- NO USE CON EL CABLE DAÑADO.

**⚠ PELIGRO:** MANTENGA LAS MANOS ALEJADAS DE LAS HOJAS.

**⚠ ATENCIÓN:** LA CUCHILLA GIRA DESPUES DE APAGAR.

## MANTENIMIENTO

**⚠ ADVERTENCIA:** *Retire el paquete de baterías antes del efectuar el*

## Reparaciones

**⚠ ADVERTENCIA:** *Para asegurar la SEGURIDAD y la CONFIABILIDAD del producto, las reparaciones, el mantenimiento y los ajustes deben (inclusive inspección y cambio de carbones) ser realizados en un centro de mantenimiento en la fábrica BLACK+DECKER u en un centro de mantenimiento autorizado BLACK+DECKER. Utilice siempre piezas de repuesto idénticas.*

## Accesorios

**ADVERTENCIA:** *NO utilice la podadora con ningún tipo de accesorio o dispositivo. Puede ser peligroso.*

### Registro en línea

Gracias por su compra. Registre su producto ahora para:

- **SERVICIO EN GARANTÍA:** Si completa esta tarjeta, podrá obtener un servicio en garantía más eficiente, en caso de que exista un problema con su producto.
- **CONFIRMACIÓN DE PROPIEDAD:** En caso de una pérdida que cubra el seguro, como un incendio, una inundación o un robo, el registro de propiedad servirá como comprobante de compra.
- **PARA SU SEGURIDAD:** Si registra el producto, podremos comunicarnos con usted en el caso improbable que se deba enviar una notificación de seguridad conforme a la Federal Consumer Safety Act (Ley Federal de Seguridad de Productos para el Consumidor).

Registro en línea en [www.BlackandDecker.com/NewOwner](http://www.BlackandDecker.com/NewOwner).

### GARANTÍA LIMITADA DE DOS AÑOS

Black & Decker (EUA) Inc. garantiza que este producto está libre de defectos en material o mano de obra por un periodo de dos (2) años a partir de la fecha de compra, previendo que el producto se use en un ambiente doméstico. Esta garantía limitada no cubre fallas debidas a abuso, daño accidental o cuando se hayan realizado o intentado reparaciones por cualquier otra persona diferente a BLACK+DECKER y sus Centros de Servicio Autorizados. Un producto defectuoso que cumpla con las condiciones

de la garantía establecidas en el presente se reemplazará o reparará sin cargo en cualquiera de dos maneras:

La primera, que resultará en intercambios únicamente, es devolver el producto al minorista en donde se compró (previendo que la tienda sea un minorista participante). Las devoluciones se deben realizar dentro del periodo de tiempo de la política de intercambios del minorista. Se puede requerir un comprobante de compra. Por favor revise con el minorista su política de devolución específica respecto a los límites de tiempo para devoluciones o intercambios. La segunda opción es llevar o enviar el producto (prepagado) a un Centro de Servicio propiedad o autorizado por BLACK+DECKER para reparación o reemplazo a opción de BLACK+DECKER. Se puede requerir un comprobante de compra. Los centros de servicio propiedad o autorizados por BLACK+DECKER se indican en línea en [www.blackanddecker.com](http://www.blackanddecker.com). Esta garantía no aplica a los accesorios. Esta garantía le da derechos legales específicos y puede tener otros derechos que varían de estado a estado o de una provincia a otra. Si tiene cualquier pregunta, póngase en contacto con el gerente de su Centro de Servicio BLACK+DECKER más cercano. Este producto no está diseñado para uso comercial, y de forma correspondiente, tal uso comercial de este producto anulará la garantía. Se renuncia a todas las demás garantías, expresas o implícitas, por medio del presente. AMÉRICA LATINA: Esta garantía no aplica a productos vendidos en América Latina. Para productos vendidos en América Latina, revise la información de garantía específica contenida en el empaque, llame a la compañía local o consulte la página de Internet respecto a tal información.

Imported by Black & Decker (U.S.) Inc.,  
701 E. Joppa Rd.  
Towson, MD 21286

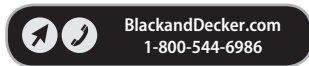

## DETECCIÓN DE PROBLEMAS

Problema	Causa posible	Solución posible
Hojas que funcionan con lentitud, producen mucho ruido o se calientan.	<ul style="list-style-type: none"> <li>• Hojas secas u oxidadas.</li> <li>• Hojas o soporte para hojas doblados.</li> <li>• Dientes doblados o dañados.</li> <li>• Pernos de la hoja sueltos.</li> </ul>	<ul style="list-style-type: none"> <li>• Lubrique las hojas.</li> <li>• Enderece la hoja o el soporte para hojas.</li> <li>• Enderece los dientes.</li> <li>• Ajuste los pernos de la hoja.</li> </ul>

<p>La unidad no enciende.</p>	<ul style="list-style-type: none"> <li>• Bloqueo no está totalmente accionado.</li> <li>• Cable desenchufado.</li> <li>• Fusible quemado.</li>   <li>• El interruptor automático está activado.</li>   <li>• Interruptor o cable dañado.</li> </ul>	<ul style="list-style-type: none"> <li>• Revise que el bloqueo esté completamente adelante antes de mover el gatillo principal.</li> <li>• Enchufe el cable en un tomacorriente que funcione.</li> <li>• Reemplace el fusible quemado. (Si repetidamente el producto hace que el fusible del circuito se queme, deje de utilizarlo inmediatamente y haga que le realicen mantenimiento en un centro de mantenimiento BLACK+DECKER o en un centro de servicio autorizado.)</li> <li>• Reinicie el interruptor automático. (Si repetidamente el producto hace que el fusible del circuito se queme, deje de utilizarlo inmediatamente y haga que le realicen mantenimiento en un centro de mantenimiento Black &amp; Decker o en un centro de servicio autorizado.)</li> <li>• Haga reparar el cable o el interruptor en un centro de mantenimiento BLACK+DECKER o en un centro de mantenimiento autorizado.</li> </ul>
-------------------------------	---	---

**Solamente para Propósitos de México**

Para conocer la ubicación del centro de servicio más cercano a fin de recibir ayuda con su producto, visite nuestro sitio Web [www.blackanddecker.com.mx](http://www.blackanddecker.com.mx) o llame a la línea de ayuda BLACK +DECKER al 01 800 847 2309/01 800 847 2312





**· GARANTÍA BLACK+DECKER · BLACK+DECKER WARRANTY****· SOLAMENTE PARA PROPOSITOS DE MEXICO**Distributor Name · *Sello firma del distribuidor*Date of purchase · *Fecha de compra*Invoice No. · *No. de factura***Product Infomation · Identificación del Producto**Cat. No. · *Catalogo ó Modelo*Serial Number · *No. de serie*Name · *Nombre*Last Name · *Apellido*Address · *Dirección*City · *Ciudad*State · *Estado*Postal Code · *Código Postal*Country · *País*Telephone · *No. Teléfono***2 AÑOS DE GARANTIA**

Este producto cuenta con dos años de garantía a partir de la fecha de compra contra cualquier defecto de su funcionamiento, así como cualquier falla debido a materiales empleados para su fabricación ó mano de obra defectuosa.

Nuestra garantía incluye la reparación o reposición del producto y/o componentes sin cargo alguno para el cliente incluyendo la mano de obra, esta incluye los gastos de trasportación erogados para lograr cumplimiento de esta garantía en los domicilios diversos señalados.

Para hacer efectiva esta garantía deberá presentar su herramienta y esta póliza sellada por el establecimiento comercial donde se adquirió el producto.

Nos comprometemos a entregar el producto en un lapso no mayor a 30 días hábiles contados a partir de la fecha de recepción del mismo en nuestros talleres de servicio autorizados.

**ESTA GARANTIA NO APLICA CUANDO:**

El producto se hubiese utilizado en condiciones distintas a las normales.

El producto no hubiese sido operado de acuerdo con el instructivo de uso que se acompaña.

El producto hubiese sido alterado o reparado por personas no autorizadas por nosotros.

Importador:BLACK+DECKER S.A. de .C.V

Bosque de Cidros Acceso Radiatas No.42

3ra.Seccion de Bosques de las lomas

C.P.05120, Mexico, D.F. Tel: (01 55) 5326 7100

## SOLAMENTE PARA PROPOSITOS DE MEXICO

### **Grupo Realsa en herramientas, S.A. de C.V.**

Súper Manzana 69 MZ.01 Lote 30  
(Av. Torcasita)

Col. Puerto Juárez

Cancún, Quintana Roo

Tel. 01 998 884 72 27

### **Ferre Pat de Puebla, S.A. de C.V.**

16 de Septiembre No. 6149

Col. El Cerrito

Puebla, Puebla

Tel. 01 222 264 12 12

### **Ferre Pat de Puebla, S.A. de C.V.**

Ejército Mexicano No. 15

Col. Ejido 1ro. de Mayo

Boca del Rio, Veracruz

Tel. 01 229 167 89 89

### **Servicio de Fabrica BLACK+DECKER, S.A. de C.V.**

Lázaro Cardenas No. 18

Col. Obrera

Distrito Federal

Tel. 55 88 95 02

### **Representaciones Industriales Robles, S.A. de C.V.**

Tezozomoc No. 89

Col. La Preciosa

Distrito Federal

Tel. 55 61 86 82

### **Gpo. Comercial de Htas. y Refacciones de Occidente, S.A. de C.V.**

Av. La Paz No. 1779

Col. Americana, S. Juaréz

Guadalajara, Jalisco

Tel. 01 33 38 25 69 78

### **Herramientas y Equipos Profesionales**

Av. Colón 2915 Ote.

Col. Francisco I. Madero

Monterrey, Nvo. León

Tel. 01 81 83 54 60 06

### **Htas. Portátiles de Chihuahua, S.A. de C.V.**

Av. Universidad No. 2903

Col. Fracc. Universidad

Chihuahua, Chihuahua

Tel. 01 614 413 64 04

### **Fernando González Armenta**

Bolivia No. 605

Col. Felipe Carrillo Puerto

Cd. Madero, Tamaulipas

Tel. 01 833 221 34 50

### **Perfiles y Herramientas de Morelia**

Gertrudis Bocanegra No. 898

Col. Ventura Puente

Morelia, Michoacán

Tel. 01 443 313 85 50

### **Enrique Robles**

Av. de la Solidaridad No. 12713

Col. La Pradera

Irapuato, Guanajuato

Tel. 01 462 626 67 39

### **Hernández Martínez Jeanette**

Prolongación Corregidora Nte. No. 1104

Col. Arboledas

Queretaro, Qro.

Tel. 01 442 245 25 80

**PARA OTRAS LOCALIDADES LLAME AL 01 800 847 2309 o 01 800 847 2312.**

BLACK+DECKER S.A. DE C.V.  
BOSQUES DE cidros acceso RADIATAS NO. 42  
col. BOSQUES DE LAS LOMAS.

05120 México, D.F

TEL. (01 55) 5326 7100

01 800 847 2309/01 800 847 2312

Black & Decker (U.S.) Inc.

701 East Joppa Road, Towson, MD 21286

Part No. N562310 REV00

BEHT200, BEHTS300, BEHT350, BEHTS400

OCT17

Copyright © 2017 BLACK+DECKER