

Operator's Manual

CRAFTSMAN®

2-Cycle

WEEDWACKER® GAS TRIMMER

Model No. 316.791151

INCREDI-PULL™
UNBELIEVABLE STARTING EASE™

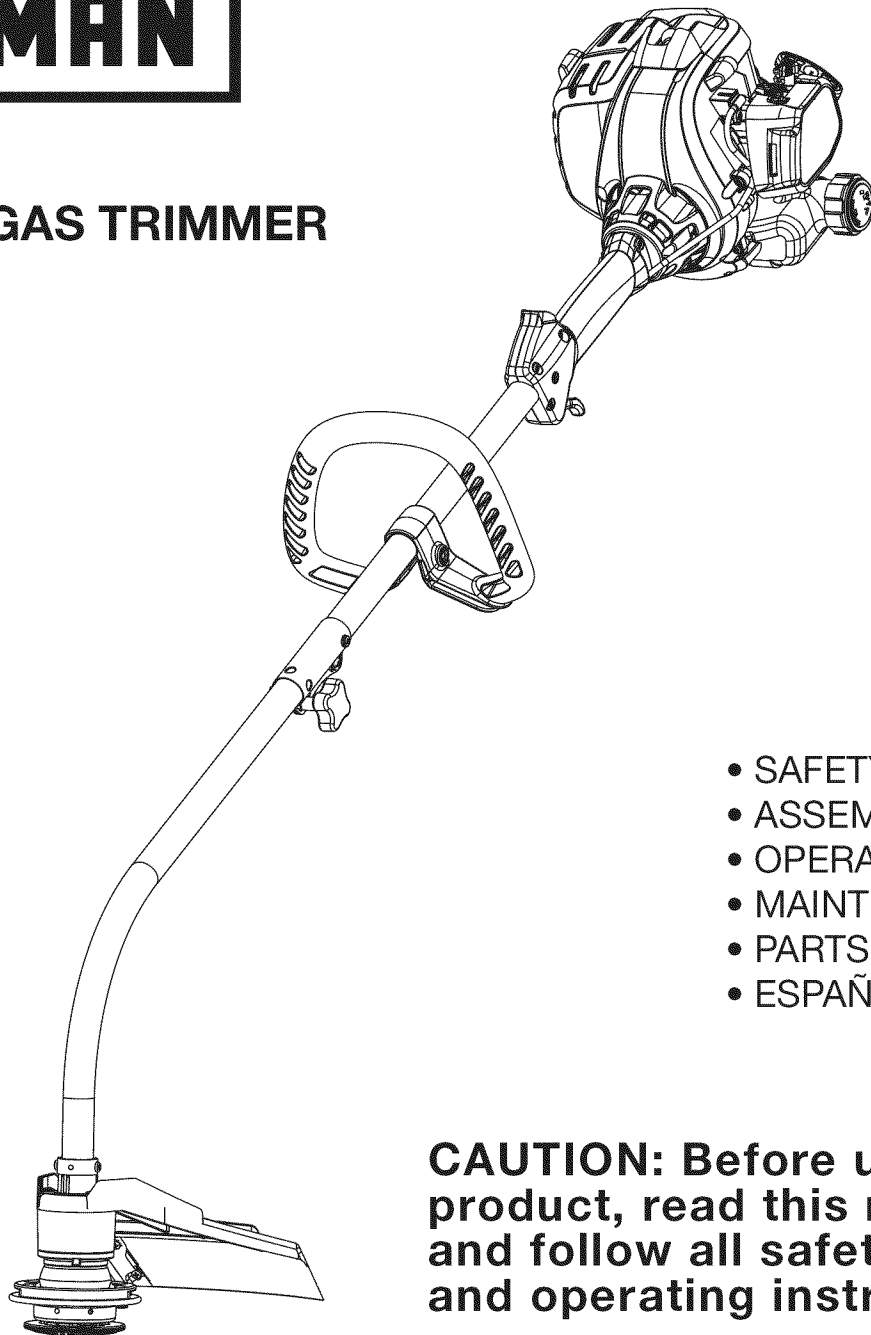

- SAFETY
- ASSEMBLY
- OPERATION
- MAINTENANCE
- PARTS LIST
- ESPAÑOL, P. 11

CAUTION: Before using this product, read this manual and follow all safety rules and operating instructions.

Plug-In Power Start or Power Bit Start Optional!

This unit has an alternative starting method that many people find easier than pulling a rope (Plug-In Power Start included / Power Bit Start sold separately). For more information, read this manual, contact a local Craftsman outlet or go to www.craftsman.com.

Sears Brands Management Corporation, Hoffman Estates, IL 60179 U.S.A.
Visit our website: www.craftsman.com

RULES FOR SAFE OPERATION

CALIFORNIA PROPOSITION 65 WARNING

WARNING

THE ENGINE EXHAUST FROM THIS PRODUCT CONTAINS CHEMICALS KNOWN TO THE STATE OF CALIFORNIA TO CAUSE CANCER, BIRTH DEFECTS OR OTHER REPRODUCTIVE HARM.

TABLE OF CONTENTS

Safety Rules2
Warranty4
Know Your Unit4
Assembly Instructions5
Oil and Fuel Information5
Starting/Stopping Instructions6
Operating Instructions6
Maintenance and Repair Instructions7
Cleaning and Storage8
Troubleshooting Chart9
Specifications10
Parts List22
Service Numbers	Back Cover

SPARK ARRESTOR NOTE

NOTE: For users on U.S. Forest Land and in the states of California, Maine, Oregon and Washington. All U.S. Forest Land and the state of California (Public Resources Codes 4442 and 4443), Oregon and Washington require, by law that certain internal combustion engines operated on forest brush and/or grass-covered areas be equipped with a spark arrestor, maintained in effective working order, or the engine be constructed, equipped and maintained for the prevention of fire. Check with your state or local authorities for regulations pertaining to these requirements. Failure to follow these requirements could subject you to liability or a fine. **This unit is factory equipped with a spark arrestor.** If it requires replacement, ask your LOCAL SERVICE DEALER to install the **Accessory Part #753-06182 Muffler Assembly**

The purpose of safety symbols is to attract your attention to possible dangers. The safety symbols, and their explanations, deserve your careful attention and understanding. The safety warnings do not by themselves eliminate any danger. The instructions or warnings they give are not substitutes for proper accident prevention measures.

SYMBOL	MEANING
	SAFETY ALERT: Indicates danger, warning or caution. Attention is required in order to avoid serious personal injury. May be used in conjunction with other symbols or pictographs.

NOTE: Advises of information or instructions vital to the operation or maintenance of the equipment.

	DANGER: Failure to obey a safety warning will result in serious injury to yourself or to others. Always follow the safety precautions to reduce the risk of fire, electric shock and personal injury.
--	--

	WARNING: Failure to obey a safety warning can result in injury to yourself and others. Always follow the safety precautions to reduce the risk of fire, electric shock and personal injury.
--	--

	CAUTION: Failure to obey a safety warning may result in property damage or personal injury to yourself or to others. Always follow the safety precautions to reduce the risk of fire, electric shock and personal injury.
--	--

NOTE- This Unit Can Use a Plug-In Power Start or Power Bit Start Optional Accessory!

Please refer to the Plug-In Power Start or Power Bit Start operator's manual for proper use of these features. (Plug-In Power Start included / Power Bit Start sold separately! Please refer to page 8 of this manual for more information about these accessories.)

Read the Operator's Manual and follow all warnings and safety instructions. Failure to do so can result in serious injury to the operator and/or bystanders. FOR QUESTIONS, CALL 1-800-4-MY-HOME®

All information, illustrations, and specifications in this manual are based on the latest product information available at the time of printing. We reserve the right to make changes at any time without notice.

• IMPORTANT SAFETY INSTRUCTIONS •

READ ALL INSTRUCTIONS BEFORE OPERATING

WARNING: When using the unit, all safety rules must be followed. Please read these instructions before operating the unit in order to ensure the safety of the operator and any bystanders. Please keep these instructions for later use.

- Read the instructions carefully. Be familiar with the controls and proper use of the unit.
- Do not operate this unit when tired, ill, or under the influence of alcohol, drugs, or medication.
- Children and teens under the age of 15 must not use the unit, except for teens guided by an adult.
- All guards and safety attachments must be installed properly before operating the unit.
- Inspect the unit before use. Replace damaged parts. Check for fuel leaks. Make sure all fasteners are in place and secure. Replace parts that are cracked, chipped, or damaged in any way. Do not operate the unit with loose or damaged parts.
- Carefully inspect the area before starting the unit. Remove all debris and hard or sharp objects such as glass, wire, etc.
- Be aware of the risk of injury to the head, hands and feet.
- Clear the area of children, bystanders, and pets. At a minimum, keep all children, bystanders, and pets outside a 50 feet (15 m) radius; there still may be a risk to bystanders from thrown objects. Bystanders should be encouraged to wear eye protection. If approached, stop the unit immediately.
- Use only Hassle-Free™ XTRA QUIET Spiral Line. Never use metal-reinforced line, wire or rope. These can break off and become dangerous projectiles.
- Squeeze the throttle control and check that it returns automatically to the idle position. Make all adjustments or repairs before using unit.

SAFETY WARNINGS FOR GAS UNITS

WARNING: Gasoline is highly flammable and its vapors can explode if ignited. Take the following precautions:

- Store fuel only in containers specifically designed and approved for the storage of such materials.
- Always stop the engine and allow it to cool before filling the fuel tank. Never remove the fuel tank cap or add fuel when the engine is hot. Always loosen the fuel tank cap slowly to relieve any pressure in the tank before fueling. Do not smoke.
- Always mix and add fuel in a clean, well-ventilated outdoor area where there are no sparks or flames. Do not smoke.
- Never operate the unit without the fuel cap securely in place.
- Avoid creating a source of ignition for spilled fuel. Wipe up any spilled fuel from the unit immediately before starting the engine. Move the unit at least 30 feet (9.1 m) from the fueling source and site before starting the engine. Do not smoke.
- Never start or run the unit inside a closed room or building. Breathing exhaust fumes can kill. Only operate this unit in a well-ventilated outdoor area.

WHILE OPERATING

- Never start or run the unit inside a closed room or building. Breathing exhaust fumes can kill. Operate this unit only in a well ventilated outdoor area.
- Wear safety glasses or goggles that are marked as meeting ANSI Z87.1-1989 standards. Also wear ear/hearing protection when operating this unit. Wear a face or dust mask if the operation is dusty. Long sleeve shirts are recommended.
- Wear heavy, long pants, boots and gloves. Do not wear loose clothing, jewelry, short pants, sandals or go barefoot. Secure hair above shoulder level.
- The cutting head shield must always be in place while operating the unit. Do not operate unit without both trimming lines extended, and the proper line installed. Do not extend the trimming line beyond the length of the shield.
- The cutting attachment may spin during idle speed adjustments. Wear protective clothing and observe all safety instructions to prevent serious personal injury.

RULES FOR SAFE OPERATION

- Adjust the position of the D-handle to provide the best grip.
- Be sure the cutting head is not in contact with anything before starting the unit.
- Use the unit only in daylight or good artificial light.
- Avoid accidental starting. Be in the starting position whenever pulling the starter rope. The operator and unit must be in a stable position while starting. See *Starting/Stopping Instructions*.
- Use the right tool. Only use this tool for the purpose intended.
- Do not overreach. Always keep proper footing and balance.
- Always hold the unit with both hands when operating. Keep a firm grip on both the front and rear handle or grips.
- Keep hands, face, and feet at a distance from all moving parts. Do not touch or try to stop the cutting head when it is rotating.
- Do not touch the engine or muffler. These parts get extremely hot from operation. They remain hot for a short time after turning off the unit.
- Do not operate the engine faster than the speed needed to cut, trim or edge. Do not run the engine at high speed when not cutting.
- This unit has an overspeed protection switch to keep the unit from overheating. When the unit is run at full throttle while not in use for extended lengths of time the overspeed protection switch will engage.
- Always stop the engine when cutting is delayed or when walking from one cutting location to another.
- If the unit is struck or becomes entangled with a foreign object, stop the engine immediately and check for damage. Do not operate before repairing damage. Do not operate the unit with loose or damaged parts.

- Stop and switch the engine to off for maintenance, repair, or for changing the cutting head or other attachments.
- Use only replacement parts and accessories listed in the *Parts List* section of this operator's manual and distributed by a Craftsman outlet or service center. Use of any replacement parts or accessories purchased elsewhere may be hazardous and will also void the warranty.
- Keep unit clean of vegetation and other materials. They may become lodged between the cutting head and shield.
- To reduce fire hazard, keep the engine and muffler free from grass, leaves, excessive grease or carbon build up.







OTHER SAFETY WARNINGS



- Never store the unit, with fuel in the tank, inside a building where fumes may reach an open flame or spark.
- Allow the engine to cool before storing or transporting. Be sure to secure the unit while transporting.
- Store the unit in a dry area, locked up or up high to prevent unauthorized use or damage, out of the reach of children.
- Never douse or squirt the unit with water or any other liquid. Keep handles dry, clean and free from debris. Clean after each use. See the *Cleaning and Storage* instructions.
- Keep these instructions. Refer to them often and use them to instruct other users. If loaning someone this unit, also loan them these instructions.

SAVE THESE INSTRUCTIONS

• SAFETY & INTERNATIONAL SYMBOLS •

This operator's manual describes safety and international symbols and pictographs that may appear on this product. Read the operator's manual for complete safety, assembly, operating and maintenance and repair information.

SYMBOL	MEANING
	<ul style="list-style-type: none"> • SAFETY ALERT SYMBOL Indicates danger, warning or caution. May be used in conjunction with other symbols or pictographs.
	<ul style="list-style-type: none"> • READ OPERATOR'S MANUAL WARNING: Read the operator's manual(s) and follow all warnings and safety instructions. Failure to do so can result in serious injury to the operator and/or bystanders.
	<ul style="list-style-type: none"> • WEAR EYE AND HEARING PROTECTION WARNING: Thrown objects and loud noise can cause severe eye injury and hearing loss. Wear eye protection meeting ANSI Z87.1-1989 standards and ear protection when operating this unit. Use a full face shield when needed.
	<ul style="list-style-type: none"> • UNLEADED FUEL Always use clean, fresh unleaded fuel
	<ul style="list-style-type: none"> • DO NOT USE E85 FUEL IN THIS UNIT WARNING: It has been proven that fuel containing greater than 15% ethanol will likely damage this engine and void the warranty.
	<ul style="list-style-type: none"> • ON/OFF STOP CONTROL ON / START / RUN
	<ul style="list-style-type: none"> • ON/OFF STOP CONTROL OFF or STOP

SYMBOL	MEANING
	<ul style="list-style-type: none"> • THROWN OBJECTS AND ROTATING CUTTER CAN CAUSE SEVERE INJURY WARNING: Small objects can be propelled at high speed, causing injury. Keep away from the rotating rotor.
	<ul style="list-style-type: none"> • KEEP BYSTANDERS AWAY WARNING: Keep all bystanders, especially children and pets, at least 50 feet (15 m.) from the operating area.
	<ul style="list-style-type: none"> • HOT SURFACE WARNING: Do not touch any metal engine components. The engine gets extremely hot from operation and may cause severe burns. Allow the unit to completely cool prior to any maintenance or servicing.
	<ul style="list-style-type: none"> • OIL Refer to operator's manual for the proper type of oil.
	<ul style="list-style-type: none"> • PRIMER BULB Push primer bulb, fully and slowly, 10 times.
	<ul style="list-style-type: none"> • SHARP BLADE WARNING: Sharp blade on trimmer attachment shield. To prevent serious injury, do not touch the line cutting blade.

WARRANTY STATEMENT

CRAFTSMAN 2 YEAR FULL WARRANTY

FOR 2 YEARS from the date of purchase, this product is warranted against any defects in material or workmanship. Defective product will receive free repair or free replacement if repair is unavailable.

For warranty coverage details to obtain repair or replacement, visit the web site: www.craftsman.com

This warranty covers **ONLY** defects in material and workmanship. Warranty coverage does **NOT** include:

- Expendable items that can wear out from normal use within the warranty period, such as cutting line, filters or spark plugs.
- Product damage resulting from user attempts at product modification or repair or caused by product accessories.
- Repairs necessary because of accident or failure to operate or maintain the product according to all supplied instructions.
- Preventive maintenance, or repairs necessary due to improper fuel mixture, contaminated or stale fuel.

This warranty is void if this product is ever used while providing commercial services or if rented to another person.

This warranty gives you specific legal rights, and you may also have other rights, which vary from state to state.

Sears Brands Management Corporation, Hoffman Estates, IL 60179

KNOW YOUR UNIT

APPLICATIONS

As a trimmer:

- Cutting grass and light weeds
- Edging
- Decorative trimming around trees, fences, etc.

Other optional accessories may be used with this unit.

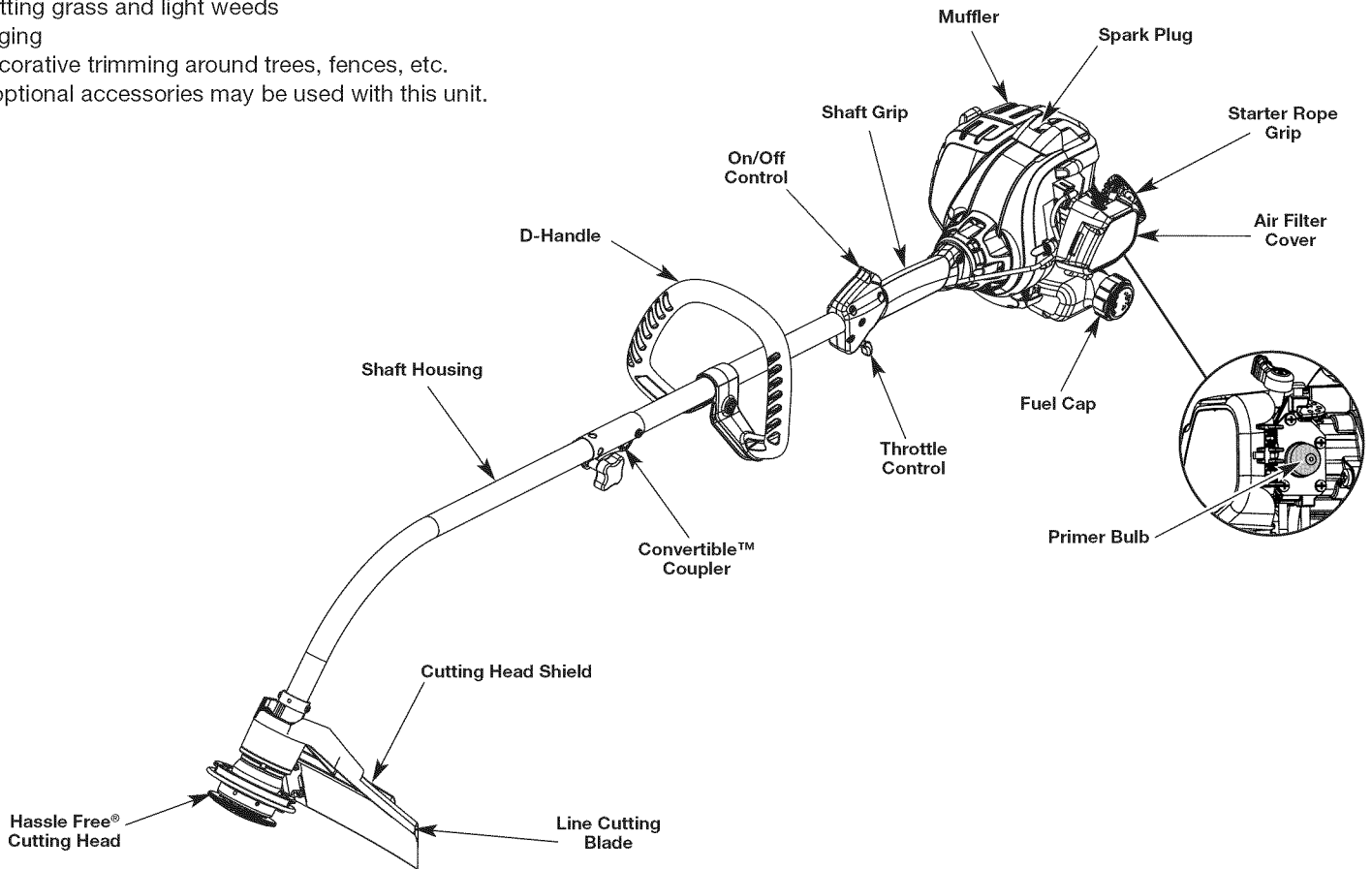

ASSEMBLY INSTRUCTIONS

ADJUSTING THE D-HANDLE

1. Loosen the bolt on the handle just enough to move it (Fig. 1).
2. While holding the unit in the operating position (Fig. 9), move the D-handle to the location that provides the best grip.
3. Tighten the bolt until the D-handle is secure (Fig. 1).

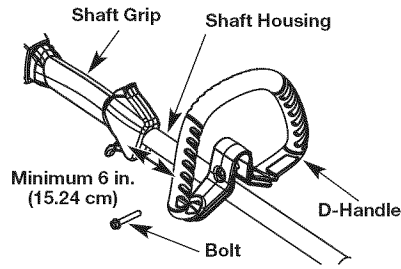

Fig. 1

OPERATING THE CONVERTIBLE™ COUPLER SYSTEM



WARNING: Before using any attachment, read and understand the manual that came with the attachment. Follow all safety information contained within.

The Convertible™ coupler system enables the use of these optional attachments.

- Edger
- Cultivator
- Turbo Blower
- Brushcutter
- Pole Saw
- Hedge Trimmer

INSTALLING THE TRIMMER ATTACHMENT OR OTHER ATTACHMENT



WARNING: To avoid serious personal injury and damage to the unit, shut the unit off before removing or installing attachment.



CAUTION: Before operating the unit, be sure that the release button is fully snapped into the primary hole, and that the knob is securely tightened.

NOTE: To make installing or removing the attachment easier, place the unit on the ground or on a work bench.

1. Turn knob counterclockwise to loosen (Fig. 3).
2. While firmly holding the attachment, push it straight into the Convertible™ coupler until the release button snaps firmly into the primary hole (Fig. 2).

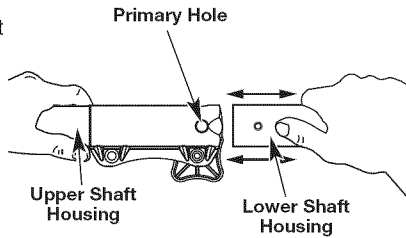

Fig. 2

NOTE: Aligning the release button with the guide recess will help installation (Fig. 4).

3. Turn the knob clockwise to tighten (Fig. 3).

For decorative edging with the line head trimmer attachment or other attachment, lock the release button of the attachment into the 90° hole (Fig. 3).

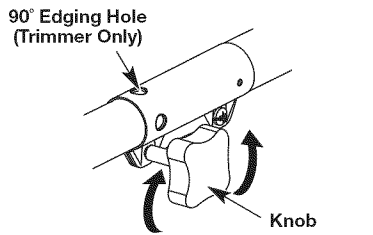

Fig. 3

REMOVING THE TRIMMER ATTACHMENT OR OTHER ATTACHMENT

1. Turn the knob counterclockwise to loosen (Fig. 3).
2. Press and hold the release button (Fig. 4).
3. While firmly holding the upper shaft housing, pull the attachment straight out of the Convertible™ coupler (Fig. 2).

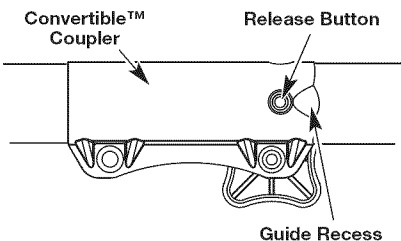

Fig. 4

OIL & FUEL INFORMATION

OIL AND FUEL MIXING INSTRUCTIONS

Old and/or improperly mixed fuel are the main reasons for the unit not running properly. Be sure to use fresh, clean unleaded fuel. Follow the instructions carefully for the proper fuel/oil mixture.

Definition of Blended Fuels



WARNING: It has been proven that fuel containing greater than 15% ethanol will likely damage this engine and void the warranty.

Today's fuels are often a blend of gasoline and oxygenates such as ethanol, methanol, or MTBE (ether). Alcohol-blended fuel absorbs water. As little as 1% water in the fuel can make fuel and oil separate. It forms acids when stored. When using alcohol-blended fuel, use fresh fuel (less than 30 days old).

Using Blended Fuels

If choosing to use a blended fuel, or its use is unavoidable, follow recommended precautions:

- Always use the fresh fuel mix explained in the operator's manual
- Always agitate the fuel mix before fueling the unit
- Drain the tank and run the engine dry before storing the unit

Using Fuel Additives



CAUTION: For proper engine operation and maximum reliability, pay strict attention to the oil and fuel mixing instructions on the 2-cycle oil container. Using improperly mixed fuel can severely damage the engine.

The bottle of 2-cycle oil that came with the unit contains a fuel additive that will help inhibit corrosion and minimize the formation of gum deposits. Always use a good 2-cycle oil designed for air-cooled engines along with a fuel additive, such as STA-BIL® Gas Stabilizer or an equivalent. Add 0.8 oz. (23 ml) of fuel additive per gallon of fuel according to the instructions on the container. NEVER add fuel additives directly to the unit's fuel tank.

Thoroughly mix the proper ratio of 2-cycle engine oil with unleaded gasoline in a separate fuel can. Use a 40:1 fuel/oil ratio. Do not mix them directly in the engine fuel tank. See the table below for specific gas and oil mixing ratios.

NOTE: One gallon (3.8 liters) of unleaded gasoline mixed with one 3.2 oz. (95 ml) bottle of 2-cycle oil makes a 40:1 fuel/oil ratio.

NOTE: Dispose of the old fuel/oil mix in accordance to Federal, State and Local regulations.

UNLEADED GAS	2 CYCLE OIL
1 GALLON US (3.8 LITERS)	3.2 FL. OZ. (95 ml)
1 LITER	25 ml

MIXING RATIO - 40:1



WARNING: Gasoline is extremely flammable. Ignited vapors may explode. Always stop the engine and allow it to cool before filling the fuel tank. Do not smoke while filling the tank. Keep sparks and open flames at a distance from the area.

FUELING THE UNIT



WARNING: Remove fuel cap slowly to avoid injury from fuel spray. Never operate the unit without the fuel cap securely in place.



WARNING: Add fuel in a clean, well ventilated outdoor area. Wipe up any spilled fuel immediately. Avoid creating a source of ignition for spilt fuel. Do not start the engine until fuel vapors dissipate.

1. Turn unit on its side, with the fuel cap facing up, and remove the fuel cap.
2. Place the gas container's spout into the fill hole on the fuel tank and fill the tank.

NOTE: Do not overfill the tank.

3. Wipe up any gasoline that may have spilled.
4. Reinstall the fuel cap.
5. Move the unit at least 30 ft. (9.1 m) from the fueling source and site before starting the engine.

STARTING/STOPPING INSTRUCTIONS



WARNING: Operate this unit only in a well-ventilated outdoor area. Carbon monoxide exhaust fumes can be lethal in a confined area.



WARNING: Avoid accidental starting. Make sure to be in the starting position when pulling the starter rope (Fig. 8). To avoid serious injury, the operator and unit must be in a stable position while starting.

STARTING INSTRUCTIONS

1. Mix gas with oil. See *Oil and Fuel Mixing Instructions*.
2. Fill the fuel tank with the fuel/oil mixture.

NOTE: There is no need to turn the unit on. The On/Off Control is in the ON (I) position at all times (Fig. 5).

3. Fully press and release the primer bulb 10 times, slowly. Some amount of fuel should be visible in the primer bulb and fuel lines (Fig. 6). If fuel can not be seen in the bulb, press and release the bulb as many times as it takes until fuel can be seen in it.
4. Flip the choke lever clockwise until it clicks (Fig. 7).
5. Crouch in the starting position (Fig. 8). Do not squeeze the throttle. Pull the starter rope with a controlled motion until the unit starts.
6. Wait and allow the unit to idle for 5 - 10 seconds. If the unit stops running during this time, squeeze the throttle control and pull the starter rope in a controlled motion until the unit starts.
7. Squeeze and hold the throttle control for 30 to 60 seconds to allow the unit to warm up.

NOTE: The unit uses the **INCREDI-PULL™** starting system, which significantly reduces the effort required to start the engine. The starter rope must be pulled out far enough to hear the engine attempt to start. There is no need to pull the rope briskly-- there is no harsh resistance when pulling. Be aware that this starting method is vastly different from (and much easier than) what you may be used to.

IF... The engine does not start, go back to step 3.

NOTE: If the unit is hot and fails to start within 3 pulls of the starter rope, squeeze the throttle control and pull the starter rope until the unit starts.

STOPPING INSTRUCTIONS

1. Release the throttle control and allow the engine to cool down by idling.
2. Press and hold the On/Off Control in the OFF (O) position until the engine comes to a complete stop (Fig. 5).

IF USING THE OPTIONAL PLUG-IN POWER START OR POWER BIT START ACCESSORY

HOW TO START THE UNIT USING THE PLUG-IN POWER START OR POWER BIT START ACCESSORY

NOTE- This unit can use a Plug-In Power Start or Power Bit Start optional accessory! Please refer to the Plug-In Power Start or Power Bit Start operator's manual for proper use of this feature. (Plug-In Power Start included / Power Bit Start sold separately. Please refer to page 8 of this manual for more information about these accessories.)

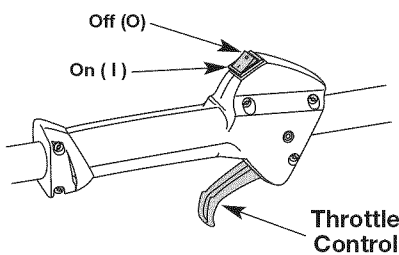

Fig. 5

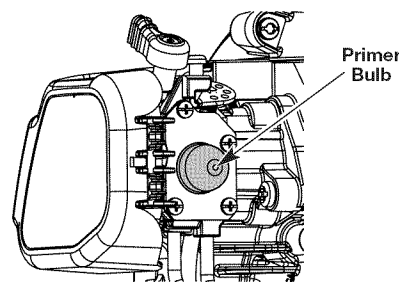

Fig. 6

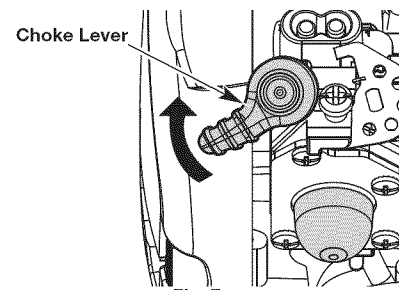

Fig. 7

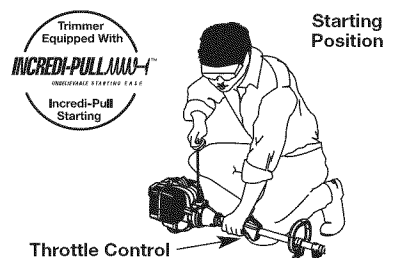

Fig. 8

STARTING/STOPPING INSTRUCTIONS

STARTING INSTRUCTIONS

1. Mix gas with oil. See *Oil and Fuel Mixing Instructions*.
2. Fill the fuel tank with the fuel/oil mixture.

NOTE: There is no need to turn the unit on. The On/Off Control is in the ON (I) position at all times (Fig. 5).

3. Fully press and release the primer bulb 10 times, slowly. Some amount of fuel should be visible in the primer bulb and fuel lines (Fig. 6). If fuel can not be seen in the bulb, press and release the bulb as many times as it takes until fuel can be seen in it.
4. Flip the choke lever clockwise until it clicks (Fig. 7).
5. Crouch in the starting position (Fig. 8). Do not squeeze the throttle. Place the Plug-In Power Start or Power Bit Start into the back of the unit. Refer to the *Operation* section of the Plug-In Power Start or Power Bit Start operator's manual.
6. Press and hold the ON (I) button of the Plug-in Power Start or Power Bit Start equipped drill in intervals no longer than 4 seconds each until the unit starts.
7. Wait and allow the unit to idle for 5 - 10 seconds. If the unit stops running during this time, squeeze the throttle control, then press and hold the ON (I) button of the Plug-in Power Start or Power Bit Start equipped drill in intervals no longer than 4 seconds each until the unit starts.
8. Remove the Plug-In Power Start or drill from the unit.
9. Squeeze and hold the throttle control for 30 to 60 seconds to allow the unit to warm up.

IF... The engine does not start, go back to step 3.

IF... The engine fails to start after a few attempts, squeeze the throttle control, then press and hold the Plug-In Power Start or drill ON (I) button in intervals no longer than 4 seconds each until the unit starts.

STOPPING INSTRUCTIONS

1. Release the throttle control and allow the engine to cool down by idling.
2. Press and hold the On/Off Control in the OFF (O) position until the engine comes to a complete stop (Fig. 5).

OPERATING INSTRUCTIONS

HOLDING THE UNIT



WARNING: Always wear eye, hearing, foot and body protection to reduce the risk of injury when operating this unit.

Before operating the unit, stand in the operating position (Fig. 9). Check for the following:

- The operator is wearing eye protection and proper clothing
- With a slightly-bent right arm, the operator's hand is holding the shaft grip
- The operator's left arm is straight, the left hand holding the D-handle
- The unit is at waist level
- The cutting head is parallel to the ground and easily contacts the grass without the need to bend over



Fig. 9

TIPS FOR BEST TRIMMING RESULTS

- Keep the cutting head parallel to the ground.
- Do not force the cutting head. Allow the tip of the line to do the cutting, especially along walls. Cutting with more than the tip will reduce cutting efficiency and may overload the engine.
- Cut grass over 8 inches (200 mm) by working from top to bottom in small increments to avoid premature line wear or engine drag.
- Cut from right to left whenever possible. Cutting to the left improves the unit's cutting efficiency. Clippings are thrown away from the operator.
- Slowly move the unit into and out of the cutting area at the desired height. Move either in a forward-backward or side-to-side motion. Cutting shorter lengths produces the best results.
- Trim only when grass and weeds are dry.
- The life of the cutting line is dependent upon:
 - Following the trimming techniques
 - What vegetation is being cut
 - Where vegetation is cut

For example, the line will wear faster when trimming against a foundation wall as opposed to trimming around a tree.

OPERATING INSTRUCTIONS

Some line breakage will occur from:

- Entanglement with foreign matter
- Normal line fatigue
- Attempting to cut thick, stalky weeds
- Forcing the line into objects such as walls or fence posts

DECORATIVE TRIMMING

Decorative trimming is accomplished by removing all vegetation around trees, posts, fences, etc.

Rotate the whole unit so that the cutting head is at a 30° angle to the ground (Fig. 10).

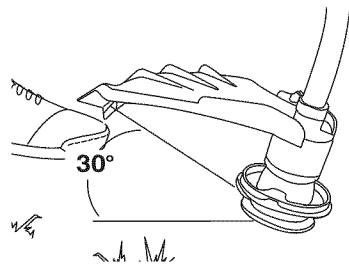

Fig. 10

MAINTENANCE & REPAIR INSTRUCTIONS

MAINTENANCE SCHEDULE



WARNING: To prevent serious injury, never perform maintenance or repairs with unit running. Always service and repair a cool unit. Disconnect the spark plug wire to ensure that the unit cannot start.

Perform these required maintenance procedures at the frequency stated in the table. These procedures should also be a part of any seasonal tune-up.

NOTE: Some maintenance procedures may require special tools or skills. If unsure about these procedures take the unit to Craftsman or other qualified service dealer. Call 1-800-4-MY-HOME® for more information.

NOTE: Maintenance, replacement, or repair of the emission control devices and system may be performed by a Craftsman or other qualified service dealer. Call 1-800-4-MY-HOME® for more information.

FREQUENCY	MAINTENANCE REQUIRED	SEE
Before starting engine	Fill fuel tank with fresh fuel	p. 5
Every 10 hours	Clean and re-oil air filter	p. 7
Every 25 hours	Check spark plug condition and gap	p. 8

LINE REPLACEMENT

for Hassle-Free™ Cutting Head



WARNING: Never use metal-reinforced line, wire, chain or rope. These can break off and become dangerous projectiles.

Always use Craftsman® Hassle-Free™ XTRA QUIET Spiral Line. Choose the line size best suited for the job at hand. Red colored line is designed for cutting grass and small weeds. Black colored line is designed for cutting larger weeds and light brush.

NOTE: Before inserting new line into the holes in the cutting head, identify the proper holes. Follow directions as shown on the line glide plate. Do Not attempt to remove the cutting head from the unit when replacing line.

1. Remove the old line and line glide plate from the cutting head.
2. Clean entire surface of cutting head. Note positions "A" and "B" on the cutting head.
3. Reinstall line glide plate (Fig. 11). Align arrow with:
 - "A" when using medium (red) or large (black) line, or
 - "B" when using lines with diameters smaller than medium (red) line

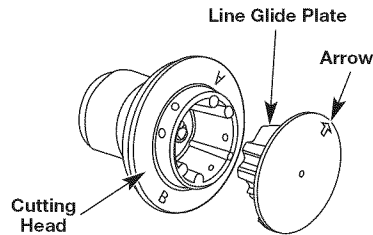

Fig. 11

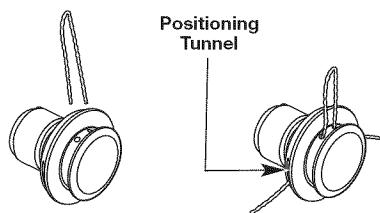

Fig. 12

NOTE: Line glide plate must be reinstalled in cutting head before inserting new line.

MAINTENANCE & REPAIR INSTRUCTIONS

4. Insert both ends of your line through the proper holes in the side of the cutting head (Fig. 12).
5. Pull the line and make sure the line is against the hub and is fully extended through the positioning tunnels (Fig. 13).
6. Correctly installed line will be the same length on both sides.

NOTE: Do not rest the Hassle-Free™ Cutting Head on the ground while the unit is running.

AIR FILTER MAINTENANCE

Cleaning the Air Filter

Clean the air filter every 10 hours of operation. It is an important item to maintain. Failure to maintain the air filter properly can result in poor performance or can cause permanent damage to the engine.

1. Open the air filter cover by pressing the lock tab in and pulling out on the air filter cover (Fig. 14).
2. Remove the air filter (Fig. 14).
3. Wash the filter in detergent and water (Fig. 15). Rinse the filter thoroughly and allow it to dry.
4. Apply enough clean SAE 30 motor oil to lightly coat the filter (Fig. 16).
5. Squeeze the filter to spread and remove excess oil (Fig. 17).
6. Replace the air filter into the air filter cover (Fig. 14).

NOTE: Operating the unit without the air filter **WILL VOID** the warranty.

7. Close the air filter cover by swinging it to the left and then pressing it down until the lock tab snaps into place (Fig. 14).

CARBURETOR ADJUSTMENT

NOTE: Careless adjustments can seriously damage the unit. Contact a Craftsman or other qualified service dealer to make carburetor adjustments.

Call 1-800-4-MY-HOME® for more information.

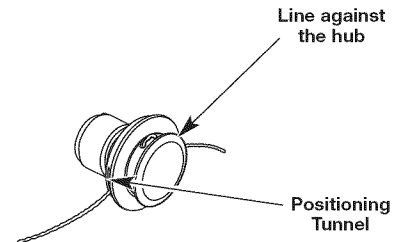

Fig. 13

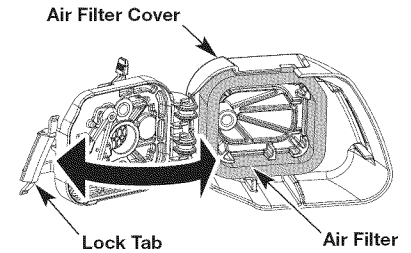

Fig. 14

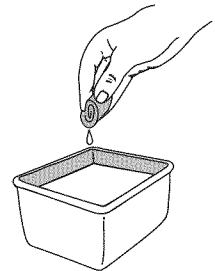

Fig. 15

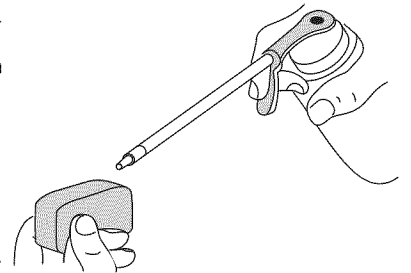

Fig. 16

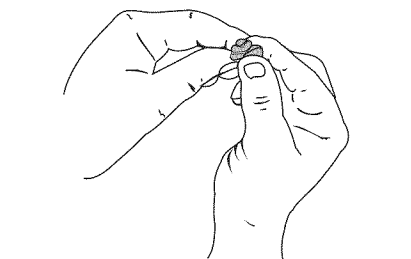

Fig. 17

MAINTENANCE & REPAIR INSTRUCTIONS

REPLACING THE SPARK PLUG

Use a Champion RDJ7J or a replacement part #753-06193 spark plug (or equivalent). Remove the plug after every 25 hours of operation and check its condition.

1. Stop the engine and allow it to cool. Grasp the plug boot firmly and pull it from the spark plug.
2. Clean around the spark plug. Remove the spark plug from the cylinder head by turning a 5/8-inch socket counterclockwise.

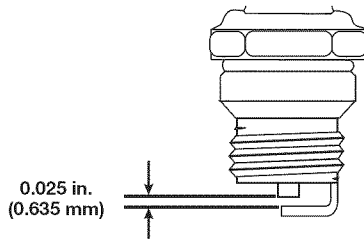

Fig. 18

WARNING: Do not sand blast, scrape or clean spark plug electrodes. Grit in the engine could damage the cylinder.

3. Replace a cracked, fouled or dirty spark plug. Set the air gap at **0.025 in. (0.635 mm)** using a feeler gauge (Fig. 18).
4. Install a correctly-gapped spark plug in the cylinder head. Tighten by turning the 5/8-inch socket clockwise until snug. If using a torque wrench, torque to: **110-120 in. • lb. (12.3-13.5 N • m). Do not over-tighten.**
5. Reattach the plug boot.

TRANSPORTING

- Allow the engine to cool before transporting.
- Drain fuel from unit.
- Tighten fuel cap before transporting.
- Secure the unit while transporting.

CLEANING

WARNING: To avoid serious personal injury, always turn the unit off and allow it to cool before cleaning or maintaining it.

Use a small brush to clean off the outside of the unit. Do not use strong detergents. Household cleaners that contain aromatic oils such as pine and lemon, and solvents such as kerosene, can damage plastic housing or handle. Wipe off any moisture with a soft cloth.

STORAGE

- Never store a fueled unit where fumes may reach an open flame or spark.
- Allow the engine to cool before storing.
- Store the unit locked up to prevent unauthorized use or damage.
- Store the unit in a dry, well-ventilated area.
- Store the unit out of the reach of children.

LONG TERM STORAGE

If planning on storing the unit for an extended time, use the following storage procedure:

1. Carefully drain the fuel tank by running the unit dry or remove fuel cap and tip the motor housing over and drain oil/gas fuel into a container with the same 2-cycle fuel mixture. Do not use fuel that has been stored for more than 30 days.
2. Start the engine and allow it to run until it stalls. This ensures that all fuel has been drained from the carburetor.
3. Allow the engine to cool. Remove the spark plug and put 1 oz. (30 ml) of any high quality motor oil or 2-cycle oil into the cylinder. Pull the starter rope slowly to distribute the oil. Reinstall the spark plug.

NOTE: Remove the spark plug and drain all of the oil from the cylinder before attempting to start the trimmer after storage.

4. Thoroughly clean the unit and inspect it for any loose or damaged parts. Repair or replace damaged parts and tighten loose screws, nuts or bolts. The unit is ready for storage.

PLUG-IN POWER START AND POWER BIT START FEATURES

This unit can be started with an optional Plug-In Power Start or Power Bit Start (Plug-In Power Start included / Power Bit Start sold separately). If choosing to start the unit using one of these features or have questions, please contact your local Craftsman retailer or call **1-800-4-MY-HOME®** for more information and purchasing. You may also go to www.craftsman.com.

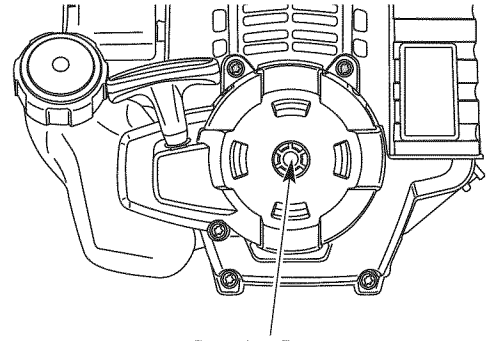

Power Start Feature

<u>Item No.</u>	<u>Description</u>
316.85951	Plug-In Power Start
316.85952	Power Bit Start

TROUBLESHOOTING

PROBLEM	SOLUTION
ENGINE WILL NOT START	
Empty fuel tank	Fill fuel tank with properly mixed fuel
Primer bulb wasn't pressed enough	Press primer bulb fully and slowly 10 times
Engine is flooded	Pull the starter rope while holding the throttle control
Old or improperly mixed fuel	Drain fuel tank and add fresh fuel mixture
Fouled spark plug	Replace the spark plug
Plugged spark arrestor	Clean or replace spark arrestor
ENGINE WILL NOT IDLE	
Air filter is plugged	Replace or clean the air filter
Old or improperly mixed fuel	Drain fuel tank and add fresh fuel mixture
Improper carburetor adjustment	Take to a Craftsman or other qualified service dealer for adjustment
ENGINE WILL NOT ACCELERATE	
Old or improperly mixed fuel	Drain fuel tank and add fresh fuel mixture
Trimmer attachment bound with grass	Stop the engine and clean the trimmer attachment
Dirty air filter	Clean or replace the air filter
ENGINE LACKS POWER OR STALLS WHEN CUTTING	
Old or improperly mixed fuel	Drain fuel tank and add fresh fuel mixture
Air filter is plugged	Replace or clean air filter
Fouled spark plug	Replace the spark plug
ENGINE STOPS WHILE IN USE	
Engine overspeed protection engaged	Allow the engine to cool down for 10 minutes before restarting

NEED MORE HELP?

You'll find the answer and more on managemylife.com – for free!

- Find this and all your other product manuals online.
- Get answers from our team of home experts.
- Get a personalized maintenance plan for your home.
- Find information and tools to help with home projects.



brought to you by Sears

SPECIFICATIONS

ENGINE*

Engine Type	Air-Cooled, 2-Cycle
Stroke	1.10 in. (2.8 cm)
Displacement	27 cc
Operating RPM	6,800+ rpm
Idle Speed RPM	2,800 - 3,400 rpm
Ignition Type	Electronic
Ignition Switch	Rocker Switch
Spark Plug Gap	0.025 in. (0.635 mm)
Lubrication	Fuel/Oil Mixture
Fuel/Oil Ratio	40:1
Carburetor	Diaphragm, All-Position
Starter	Incredi-Pull™ Starting Auto Rewind
Muffler	Baffled with Guard
Throttle	Manual Spring Return
Fuel Tank Capacity	14 fl.oz. (414 ml)

DRIVE SHAFT AND CUTTING HEAD*

Drive Shaft Housing	Steel Tube (Craftsman® Convertible™)
Throttle Control	Finger-Tip Trigger
Approximate Unit Weight (No fuel, with cutting attachment, shield and D-handle)	10 lbs. (4.5 kg)
Cutting Mechanism	Hassle Free™ Head
Line Spool Diameter	3 in. (76.2 mm)
Trimming Line Diameter	Hassle Free™ XTRA QUIET Spiral Line
Cutting Path Diameter	16 in. (40.64 cm)

* All specifications are based on the latest product information available at the time of printing. We reserve the right to make changes at any time without notice.

REPAIR PROTECTION AGREEMENTS

Congratulations on making a smart purchase. Your new Craftsman® product is designed and manufactured for years of dependable operation. But like all products, it may require repair from time to time. That's when having a Repair Protection Agreement can save you money and aggravation.

Here is what the Repair Protection Plan Agreement includes:

- Expert service** by our 10,000 professional repair specialists
- Unlimited service** and no charge for parts and labor on all covered repairs
- Product replacement** up to \$1500 if your cover product can not be fixed
- Discount of 10%** from regular price of service and related installed parts not covered by the agreement; also, 10% off regular price of preventive maintenance checks
- Fast help by phone** – we call it **Rapid Resolution** - phone support from a Sears representative. Think of us as a “talking owner’s manual.”

Once you purchase the Repair Protection Agreement, a simple phone call is all that it takes for you to schedule service. You can call anytime day or night, or schedule a service appointment online.

The Repair Protection Agreement is a risk-free purchase. If you cancel for any reason during the product warranty period, we will provide a full refund. Or a prorated refund anytime after the product warranty period expires. Purchase your Repair Protection Agreement today!

Some limitations and exclusions apply. For prices and additional information call 1-800-827-6655.

***Coverage in Canada varies on some items. For full details call Sears Canada at 1-800-361-6665.**

Sears Installation Service

For Sears professional installation of home appliances, garage door openers, water heaters, and other major home items, in the U.S.A. or Canada call **1-800-4-MY-HOME®**.

Manual del Operador

CRAFTSMAN®

2-Tiempos

WEEDWACKER®

RECORTADOR A GASOLINA

Model No. 316.791151

INCREDI-PULL™
UNBELIEVABLE STARTING EASE™

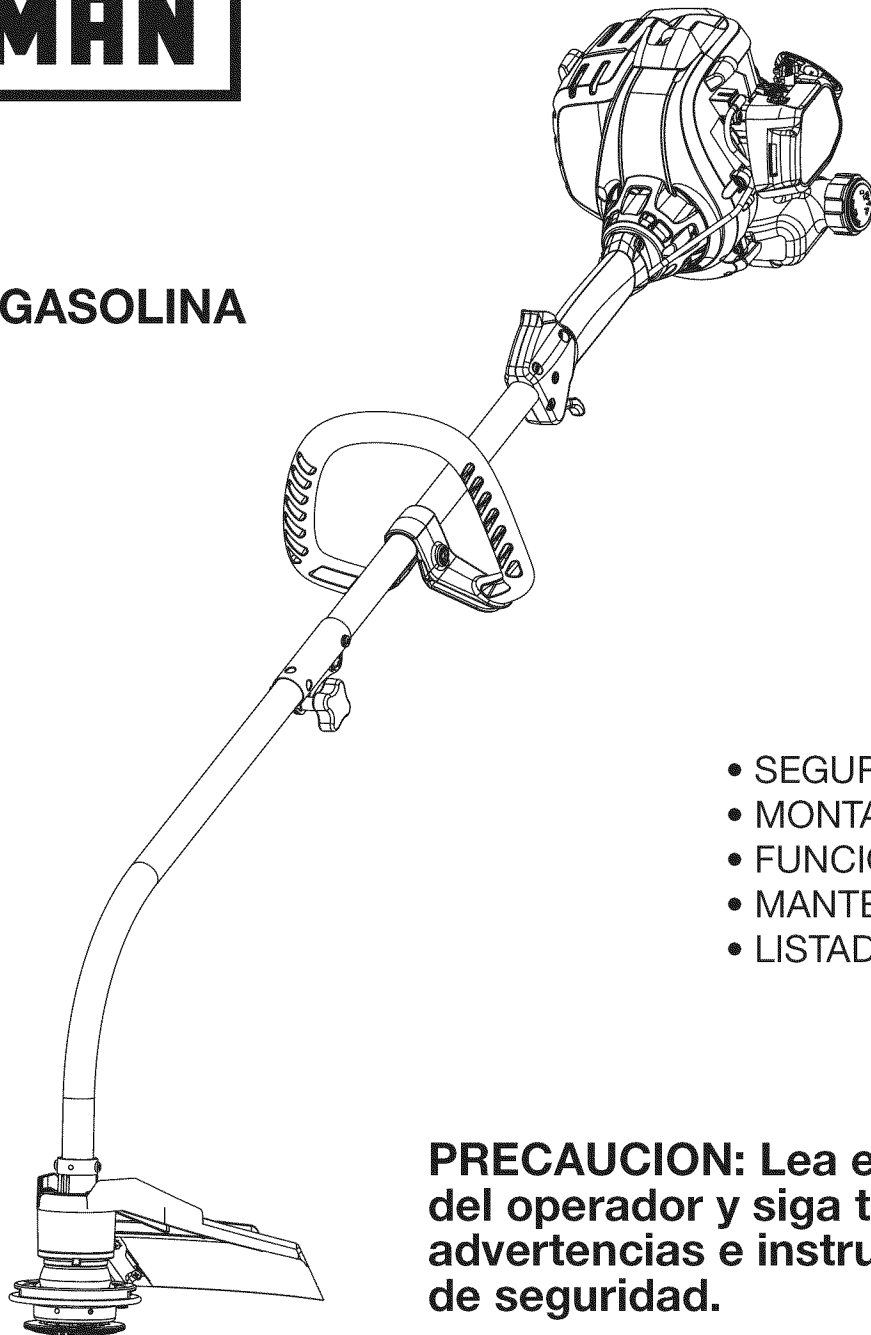

- SEGURIDAD
- MONTAJE
- FUNCIONAMIENTO
- MANTENIMIENTO
- LISTADO DE PIEZAS

PRECAUCION: Lea el manual del operador y siga todas las advertencias e instrucciones de seguridad.

¡El arrancador de potencia electrico y accesorio arrancador de potencia para taladro son opcionales!

Esta unidad tiene un método alternativo de arrancar que muchas personas encuentran mucho más fácil que tirar de una cuerda de arranque (Se incluye el arrancador de potencia eléctrico / el accesorio arrancador de potencia para taladro se vende por separado). Para más información, lea este manual, comuníquese con un distribuidor Craftsman de su localidad o visite www.craftsman.com.

Sears Brands Management Corporation, Hoffman Estates, IL 60179 U.S.A.
Visite nuestro sitio web: www.craftsman.com

PROPOSICIÓN 65 DE CALIFORNIA

ADVERTENCIA

LAS EMISIONES DEL MOTOR DE ESTE PRODUCTO CONTIENEN SUBSTANCIAS QUIMICAS QUE EL ESTADO DE CALIFORNIA CONOCE COMO CAUSANTES DE CANCER, DEFECTOS DE NACIMIENTO U OTROS DAÑOS REPRODUCTIVOS.

INDICE DE CONTENIDOS

Normas para una operación segura	12
Garantía	14
Conozca su unidad	14
Instrucciones de ensamble	15
Información del aceite y del combustible	15
Instrucciones de arranque y apagado	16
Instrucciones de operación	17
Instrucciones de mantenimiento y reparación	17
Limpieza y almacenamiento	18
Resolución de problemas	20
Especificaciones	21
Lista de piezas	22
Numeros de servicio	Contraportada

PARACHISPAS

NOTA: Para los usuarios en tierras forestales de los EE.UU. y en los estados de California, Maine, Oregon y Washington. Todos los terrenos forestales de los EE.UU. y el estado de California (Códigos de Recursos Públicos 4442 y 4443), Oregon y Washington, requieren por decreto, que ciertos motores de combustión interna que se hagan funcionar en zonas boscosas y/o zonas cubiertas por pastizales, estén equipados con un parachispas, que sean mantenidos en buen estado de funcionamiento o que el motor sea construido, esté equipado y sea mantenido para evitar incendios. Consulte los reglamentos pertinentes a esos requisitos con las autoridades estatales o locales. El incumplimiento de esos requisitos puede responsabilizarle o someterle a la imposición de una multa. **Esta unidad fue equipada en la fábrica con un parachispas.** Si requiere sustitución, **hay una Pantalla Parachispas disponible, Pieza #753-06182** al contactar el departamento de servicio.

Los símbolos de seguridad se utilizan para llamar su atención sobre posibles peligros. Los símbolos de seguridad y sus explicaciones merecen toda su atención y comprensión. Los símbolos de seguridad no eliminan ningún peligro por sí mismos. Las instrucciones o advertencias que ofrecen no substituyen las medidas adecuadas de prevención de accidentes.

SIMBOLO SIGNIFICADO

ALERTA DE SEGURIDAD: Indica peligro, advertencia o precaución. Debe prestar atención para evitar sufrir graves lesiones personales. Puede ser utilizado junto con otros símbolos o figuras.

NOTA: Le ofrece información o instrucciones que son esenciales para la operación o mantenimiento del equipo.

PELIGRO: El no obedecer una advertencia de seguridad puede conducir a que usted u otras personas sufran graves lesiones. Siga siempre las precauciones de seguridad para reducir el riesgo de incendio, descarga eléctrica y lesiones personales.

ADVERTENCIA: El no seguir una advertencia de seguridad puede conducir a que usted u otras personas sufran lesiones. Siga siempre las precauciones de seguridad para reducir el riesgo de incendio, descarga eléctrica y lesiones personales.

PRECAUCIÓN: El no seguir una advertencia de seguridad puede conducir a daño patrimonial o a que usted u otras personas sufran lesiones personales. Siga siempre las precauciones de seguridad para reducir el riesgo de incendio, descarga eléctrica y lesiones personales.

NOTA: ¡Esta unidad puede utilizar un arrancador de potencia eléctrico o el accesorio opcional accesorio arrancador de potencia para taladro!
 Para informarse sobre el uso adecuado de estos sistemas, consulte el manual del operador del arrancador de potencia eléctrico o del accesorio opcional accesorio arrancador de potencia para taladro. ¡(Se incluye el arrancador de potencia eléctrico / el accesorio arrancador de potencia para taladro se vende por separado! Vea en la página 19 de este manual más información sobre estos accesorios).

Lea el manual del operador y siga todas las advertencias e instrucciones de seguridad. De no hacerlo, el operador y/o los espectadores pueden sufrir graves lesiones. SI TIENE PREGUNTAS, LLAME AL 1-800-4-MY-HOME®

Toda la información, las ilustraciones y las especificaciones contenidas en este manual se basan en la información más reciente disponible en el momento de impresión del manual. Nos reservamos el derecho de hacer cambios en cualquier momento sin aviso previo.

• **IMPORTANTE INFORMACION DE SEGURIDAD** •

LEA TODAS LAS INSTRUCCIONES ANTES DE OPERAR LA UNIDAD

ADVERTENCIA: Al utilizar la unidad, debe observar las reglas de seguridad. Lea estas instrucciones antes de operar la unidad a fin de garantizar la seguridad del operador y cualquier transeúnte. Guarde estas instrucciones para uso posterior.

- Lea las instrucciones cuidadosamente. Familiarícese con los controles y el uso adecuado de la unidad.
- No opere esta unidad cuando esté cansado, enfermo o bajo la influencia de alcohol, drogas o medicamentos.
- Los niños y los adolescentes menores de 15 años de edad no deben usar la unidad. Los adolescentes pueden hacerlo bajo la supervisión de un adulto.
- Todos los dispositivos de protección y los accesorios de seguridad deben estar instalados adecuadamente antes de operar la unidad.
- Inspeccione la unidad antes de usarla. Reemplace las piezas dañadas. Verifique si hay fugas de combustible. Asegúrese de que todos los fijadores estén en su lugar y asegurados. Reemplace las piezas que estén agrietadas, astilladas o dañadas en cualquier forma. No opere la unidad con piezas sueltas o dañadas.
- Inspeccione cuidadosamente el área antes de operar la unidad. Elimine todos los escombros y los objetos duros o filosos tales como cristal, alambre, etc.
- Esté consciente del riesgo de lesión en la cabeza, las manos y los pies.
- No permita niños, espectadores ni mascotas en el área. Los niños, los espectadores y las mascotas deben estar fuera de un radio de 50 pies (15 m.) como mínimo; de todas formas los espectadores correrán el riesgo de ser golpeados por objetos lanzados por la unidad. Se debe exhortar a los espectadores a que usen protección para los ojos. Si se le acerca alguien apague la unidad de inmediato.

- Use sólo Hassle-Free™ XTRA QUIET línea espiral. Nunca use línea reforzada con metal, alambre o soga. Se pueden romper y convertirse en proyectiles peligrosos.
- Oprima el control del estrangulador y compruebe que regresa automáticamente a la posición de marcha en vacío. Haga todos los ajustes o reparaciones antes de usar la unidad.

AVISOS DE SEGURIDAD PARA LAS UNIDADES QUE FUNCIONAN CON GASOLINA

ADVERTENCIA: La gasolina es muy inflamable y sus gases pueden explotar si se encienden. Tome las siguientes precauciones:

- Almacene el combustible solamente en recipientes diseñados y aprobados específicamente para el almacenamiento de dichos materiales.
- Pare siempre el motor y deje que se enfríe antes de llenar el tanque de combustible. Nunca quite la tapa del tanque de combustible, ni agregue combustible, cuando el motor esté caliente. Siempre afloje la tapa del tanque de combustible lentamente para aliviar cualquier presión que haya en el tanque antes de cargar combustible. No fume.
- Siempre mezcle y agregue el combustible en un área exterior bien ventilada, donde no haya chispas ni llamas. No fume.
- Nunca opere la unidad sin la tapa de combustible bien colocada en su lugar.
- Evite crear una fuente de ignición para el combustible derramado. Limpie de la unidad inmediatamente cualquier combustible derramado antes de arrancar el motor. Mueva siempre la unidad a 30 pies (9.1 m) como mínimo de la fuente y sitio de combustible antes de arrancar el motor. No fume.
- Nunca arranque ni use la unidad dentro de una habitación o edificio cerrado. Respirar los vapores de escape puede causar la muerte. Opere esta unidad sólo en un área exterior bien ventilada.

CUANDO ESTÉ OPERANDO

- Nunca arranque ni opere la unidad dentro de un cuarto o edificio cerrado. Respirar los vapores del escape puede ser fatal. Siempre opere esta unidad solamente en un área exterior bien ventilada.
- Use gafas protectoras que cumplan con la norma Z87.1-1989 de ANSI y tengan la marca que lo indica. Use protección para la oreja/audición cuando opere esta unidad. Use máscara facial o para polvo si la operación produce mucho polvo.
- Use pantalones largos fuertes, botas, guantes y camisa de mangas largas. No use ropa holgada, joyas, pantalones cortos, sandalias, ni esté descalzo. Asegúrese el cabello por encima del nivel de los hombros.
- El protector del accesorio de corte debe estar siempre colocado cuando se utilice la unidad como recortador. No opere la unidad sin ambas líneas de corte extendidas y con la línea adecuada instalada. No extienda la línea de corte más allá de la longitud del protector.
- Asegúrese de que el accesorio de corte no está en contacto con ningún objeto antes de arrancar la unidad.
- Ajuste la posición de la D-manija para facilitar el mejor agarre.
- El accesorio de corte puede estar girando durante los ajustes del carburador. Use ropa que lo proteja y cumpla con todas las instrucciones de seguridad para prevenir graves lesiones personales.
- Use la unidad solamente de día o con buena luz artificial.
- Evite arranques accidentales. Esté en la posición de arranque cada vez que hale la cuerda de arranque. El operador y la unidad deben estar en una posición estable al arrancar. Consulte las Instrucciones de Arranque/Parada.
- Use la herramienta correcta. Use esta herramienta solamente para el propósito para el cual fue diseñada.
- No se estire demasiado. Mantenga siempre la base de apoyo y equilibrio adecuados.
- Sostenga siempre la unidad con ambas manos cuando la opere. Mantenga un agarre firme sobre ambas manijas.
- Mantenga las manos, la cara y los pies alejados de todas las partes en movimiento. No toque ni trate de parar el accesorio de corte cuando esté girando.
- No toque el motor, la caja de engranajes ni el silenciador. Estas piezas están muy calientes durante la operación, incluso después de que se apaga la unidad.

- No opere el motor a más velocidad de la necesaria para cortar, recortar o recortar bordes. No haga funcionar el motor a alta velocidad cuando no esté cortando.
- Esta unidad tiene un interruptor de la protección de la velocidad excesiva para guardar la unidad del recalentamiento. Cuando la unidad se funciona con en la válvula reguladora llena mientras que es parada para las longitudes del tiempo extendidas que el interruptor de la protección de la velocidad excesiva dedicará.
- Pare siempre el motor cuando deje de cortar o cuando esté caminando de un lugar de corte hacia otro.
- Si golpea o se enreda con un objeto extraño, pare el motor inmediatamente y verifique si ha habido algún daño. No lo opere antes de reparar el daño. No opere la unidad con piezas sueltas o dañadas.
- Pare la unidad, apague el motor y desconecte la bujía para mantenimiento o reparación.
- Utilice únicamente piezas de repuesto y los accesorios que figuran en la sección de la *Lista de Piezas* de este manual del operador y distribuidos por una toma de Craftsman o centro de servicio. El uso de cualquier pieza de repuesto o accesorios comprados en otro lugar puede ser peligroso y anulará la garantía.
- Mantenga la unidad limpia de vegetación y otros materiales. Pudieran quedar obstruidas entre el accesorio de corte y el protector.
- Para reducir el peligro de incendio, mantenga el motor y el silenciador libre de hierba, hojas, exceso de grasa o acumulación de carbón.

OTROS AVISOS DE SEGURIDAD

- Nunca almacene una unidad con combustible dentro de un edificio en el cual los vapores puedan llegar a una llama expuesta o una chispa.
- Deje que el motor se enfríe antes de almacenarlo o transportarlo. Asegúrese de fijar bien la unidad mientras la transporta.
- Almacene la unidad en un área seca y cerrada, o en un lugar alto para evitar uso no autorizado o daños. Manténgala alejada del alcance de los niños.
- Nunca rocíe ni chorree la unidad con agua ni ningún otro líquido. Mantenga las manijas secas, limpias y libres de escombros. Limpiela después de usarla, vea las instrucciones de *Limpieza y Almacenamiento*.
- Conserve estas instrucciones. Consúltelas con frecuencia y úselas para instruir a otros usuarios. Si le presta esta unidad a alguien, préstele también estas instrucciones.

CONSERVE ESTAS INSTRUCCIONES

• SIMBOLOS DE SEGURIDAD E INTERNACIONALES •

Este manual del operador describe los símbolos y figuras de seguridad e internacionales que pueden aparecer en este producto. Lea el manual del operador para obtener información completa acerca de la seguridad, ensamble, operación y mantenimiento y reparación.

SIMBOLO	SIGNIFICADO
	<p>• SIMBOLO DE ALERTA DE SEGURIDAD</p> <p>Indica peligro, advertencia o precaución. Puede ser utilizado junto con otros símbolos o figuras.</p>
	<p>• ADVERTENCIA - LEA EL MANUAL DEL OPERADOR</p> <p>Lea el manual del operador y siga todas las advertencias e instrucciones de seguridad. De no hacerlo, el operador y/o los espectadores pueden sufrir graves lesiones.</p>
	<p>• USE PROTECCION OCULAR Y AUDITIVA</p> <p>ADVERTENCIA: Los objetos arrojados por la unidad y el ruido fuerte pueden causar graves lesiones oculares y pérdida auditiva. Utilice protección ocular que cumpla con las normas ANSI Z87.1989 y protección auditiva cuando opere esta unidad. Use una careta completa cuando la necesite.</p>
	<p>• COMBUSTIBLE SIN PLOMO</p> <p>Use siempre combustible limpio, nuevo y sin plomo.</p>
	<p>• CONTROL DE ENCENDIDO Y APAGADO</p> <p>ENCENDIDO /ARRANQUE /MARCHA</p>
	<p>• CONTROL DE ENCENDIDO Y APAGADO</p> <p>APAGADO o PARADO</p>

SIMBOLO	SIGNIFICADO
	<p>• LOS OBJETOS DESPEDIDOS Y LA CUCHILLA ROTATIVA PUEDEN CAUSAR GRAVES LESIONES</p> <p>ADVERTENCIA: No opere esta unidad si la protección plástica de línea no está colocada en su lugar. Manténgase alejado del accesorio de corte giratorio.</p>
	<p>• MANTENGA ALEJADOS A LOS ESPECTADORES</p> <p>ADVERTENCIA: Mantenga a todos los espectadores, en especial a niños y animales domésticos a por lo menos 50 pies (15 m) del área de corte.</p>
	<p>• ADVERTENCIA DE CALIENTE</p> <p>No toque un silenciador ni un cilindro caliente. Puede quemarse. Estas partes se calientan mucho con el uso. Luego de apagarse permanecen calientes durante un corto tiempo.</p>
	<p>• INDICADOR DE ACEITE</p> <p>Consulte el manual del operador para obtener información acerca del tipo correcto de aceite.</p>
	<p>• BOMBILLA DEL CEBADOR</p> <p>Oprima la bombilla del cebador completa y lentamente, de 10 veces</p>
	<p>• CUCHILLA AFILADA</p> <p>ADVERTENCIA: La protección del accesorio de corte contiene una cuchilla afilada. Para prevenir graves lesiones, no toque la cuchilla.</p>

GARANTÍA

GARANTÍA TOTAL POR 2 AÑOS, DE CRAFTSMAN

Este producto se garantiza DURANTE 2 AÑOS a partir de la fecha de compra, contra defectos en el material o en la mano de obra. El producto defectuoso será reparado sin ningún costo o será reemplazado gratuitamente si no puede ser reparado.

Para conocer los detalles sobre la cobertura de la garantía para que sea reparado o reemplazado, visite el sitio web: www.craftsman.com

Esta garantía cubre SOLAMENTE defectos en el material o mano de obra. La cobertura de la garantía NO incluye:

- Artículos consumibles que se desgasten debido al uso normal dentro del período de la garantía, tales como línea de corte, filtros o bujías de encendido.
- Daños que ocurran al producto como resultado de intentos de modificación o reparación por parte del usuario, o que sean causados por accesorios del producto.
- Reparaciones necesarias debidas a accidente o falla en el funcionamiento, o por no mantener el producto de acuerdo con todas las instrucciones provistas.
- El mantenimiento preventivo, o reparaciones necesarias debido a mezcla incorrecta de combustible, o a combustible viejo o contaminado.

Esta garantía es nula si este producto se utiliza alguna vez durante la prestación de servicios de tipo comercial o si se le alquila a otra persona.

Esta garantía le otorga a usted derechos legales específicos, y usted puede además poseer otros derechos, los cuales varían de un estado a otro.

Sears Brands Management Corporation, Hoffman Estates, IL 60179

CONOZCA SU UNIDAD

APLICACIONES

Como recortadora;

- Corte de césped y hierbas delgadas
- Recorte de bordes
- Recorte decorativo alrededor de árboles, cercos, etc.

Puede usar otros accesorios con la unidad. Lea la lista de accesorios.

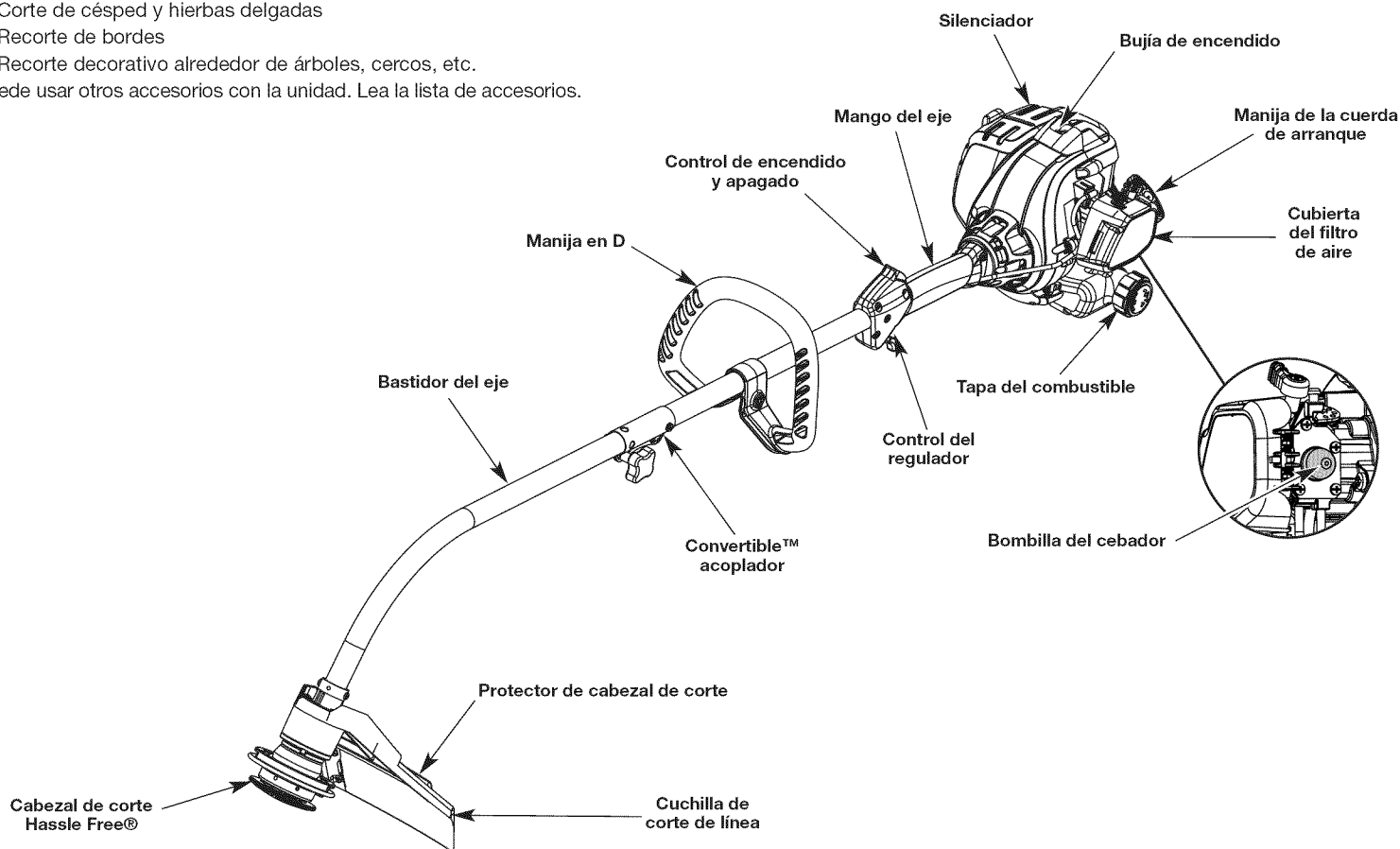

INSTRUCCIONES DE ENSAMBLE

ADJUSTE DE LA MANIJA EN D

1. Afloje el perno que está en la manija lo suficiente para moverla (Fig. 1).
2. Mientras sujeta la unidad en la posición de funcionamiento (Fig. 9), mueva la manija en D hacia el lugar que le proporcione el mejor agarre.
3. Apriete el perno hasta que la manija en D esté segura (Fig. 1).

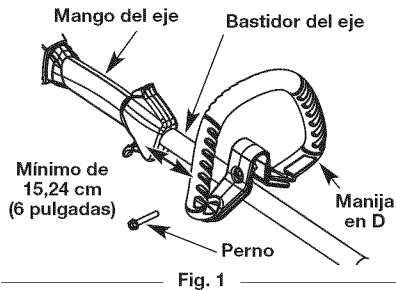

Fig. 1

OPERACION DEL SISTEMA DEL ACOPLADOR CONVERTIBLE™



ADVERTENCIA: Antes de comenzar a usar este accesorio, lea y comprenda el manual que viene con el accesorio. Siga toda la información de seguridad contenida en el mismo.

El sistema del acoplador Convertible™ le permite el uso de estos accesorios optativos.

- Recortador de bordes de césped
- Cultivador
- Turbo soplador
- Cortamalezas
- Sierra de poste
- Recortador de setos

INSTALACIÓN DEL ACCESORIO DE CORTE U OTROS ACCESORIOS



ADVERTENCIA: Para evitar graves lesiones personales, apague la unidad antes de sacar o instalar accesorios.



PRECAUCIÓN: Antes de operar esta unidad, cerciórese de que el botón de liberación esté completamente encajado en el orificio principal y de que la perilla de ajuste esté firmemente apretada.

NOTA: Para facilitar la instalación o remoción de los accesorios, coloque la unidad sobre el suelo o sobre un banco de trabajo.

1. Gire la perilla en sentido antihorario para aflojarla (Fig. 3).
2. A la vez que sostiene firmemente el accesorio, empujelo derecho hacia el interior del acoplador Convertible™ hasta que el botón de desconexión encaje sólidamente en el orificio principal (Fig. 2).

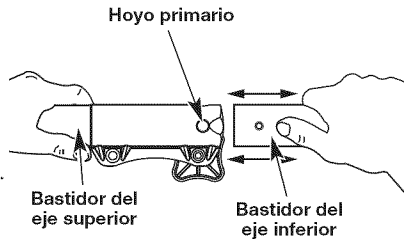

Fig. 2

NOTA: La alineación del botón de desconexión con el hueco de guía facilitará la instalación (Fig. 4).

3. Gire la perilla en sentido horario para ajustarla (Fig. 3).

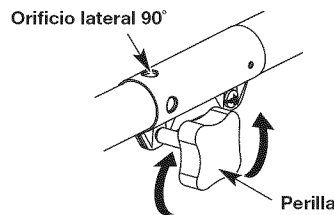

Fig. 3

Para realizar recortes decorativos con el accesorio de corte de cabezal de línea u otro accesorio, trabe el botón de desconexión del accesorio de corte u otro accesorio en el interior del agujero de 90° (Fig. 3).

CÓMO SACAR EL ACCESORIO DE CORTE U OTRO ACCESORIO

1. Gire la perilla en sentido antihorario para aflojarla (Fig. 3).
2. Opima y sostenga el botón de desconexión (Fig. 4).
3. A la vez que sujeta la caja del eje superior, tire del accesorio recto hacia afuera del acoplador Convertible™ (Fig. 2).

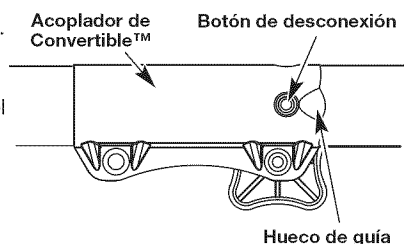

Fig. 4

INFORMACION DEL ACEITE Y DEL COMBUSTIBLE

INSTRUCCIONES PARA MEZCLAR EL ACEITE Y EL COMBUSTIBLE

El combustible viejo o mal mezclado son los motivos principales del mal funcionamiento de la unidad. Asegúrese de usar combustible nuevo, limpio y sin plomo. Siga las instrucciones en detalle para mezclar correctamente el aceite y el combustible.

Definición de los combustibles de mezcla



ADVERTENCIA: Se ha demostrado que el combustible que contiene más del 15% de etanol probablemente ocasionará daños al motor y anulará la garantía.

Los combustibles actuales con frecuencia son una mezcla de gasolina y oxigenantes como por ejemplo etanol, metanol o MTBE (éter). El combustible mezclado con alcohol absorbe agua. Una cantidad tan pequeña como el 1% de agua en el combustible puede causar la separación del combustible y el aceite. Forma ácidos cuando está almacenado. Cuando use combustible mezclado con alcohol, use combustible nuevo (de menos de 30 días).

Uso de combustibles de mezcla

Si usted opta por usar un combustible de mezcla o si su uso es inevitable, tome las precauciones recomendadas.

- Use siempre una mezcla fresca de combustible según lo indica su manual del operador.
- Agite siempre la mezcla de combustible antes de cargarlo en la unidad.
- Drene el tanque y haga funcionar el motor en seco antes de guardar la unidad.

Uso de aditivos en el combustible



PRECAUCIÓN: Para que el motor funcione correctamente y con la mayor fiabilidad, preste mucha atención a las instrucciones de mezcla de aceite y combustible del envase de aceite de 2 ciclos. El uso de combustible mezclado en forma incorrecta puede dañar seriamente el motor.

La botella de aceite de 2 ciclos que vino con su unidad contiene un aditivo en el combustible que ayudará a inhibir la corrosión y a reducir la formación de depósitos de goma. Utilice siempre un buen 2 de aceite de ciclo diseñado para motores refrigerados por aire, junto con un aditivo para el combustible, como el STA-BIL® estabilizador de gas o un equivalente. Agregue 23 mL (0,8 onzas) de aditivo de combustible por galón de combustible de acuerdo con las instrucciones del envase. NUNCA agregue aditivos directamente en el tanque de combustible de la unidad.

Mezcle bien la proporción correcta de aceite para motor de 2 ciclos y gasolina sin plomo en una lata de combustible por separado. Use una proporción de 40:1 de combustible y aceite. No los mezcle directamente en el tanque de combustible de la unidad. Consulte las proporciones específicas de mezcla de gasolina y aceite en la tabla siguiente.

NOTA: 3,8 litros (un galón) de gasolina sin plomo mezclada con una botella de 95 mL (3,2 onzas) de aceite de 2 ciclos es una proporción de 40:1 de combustible y aceite.

NOTA: Elimine la mezcla vieja de aceite y combustible de acuerdo con los reglamentos federales, estatales y locales.

GASOLINA SIN PLOMO	ACEITE DE 2 CICLOS
3,8 LITROS (1 GALON de EE.UU.)	95 mL (3,2 ONZAS FLUIDAS)
1 LITRO	25 mL

PROPORCION DE LA MEZCLA = 40:1

INFORMACION DEL ACEITE Y DEL COMBUSTIBLE

CARGA DE COMBUSTIBLE EN LA UNIDAD

- ADVERTENCIA:** Saque la tapa del combustible lentamente para evitar lesionarse con el rociado del combustible. No opere nunca la unidad sin la tapa del combustible firmemente colocada en su lugar.
- ADVERTENCIA:** Cargue el combustible en un área exterior limpia y bien ventilada. Limpie de inmediato todo combustible que se haya derramado. Evite crear una fuente de encendido con el combustible derramado. No arranque el motor hasta que se hayan evaporado los gases del combustible.

1. Saque la tapa de la gasolina.
2. Coloque el pico del recipiente de gasolina en el orificio de llenado del tanque de gasolina y llene el tanque.

NOTA: No llene el tanque demasiado.

3. Limpie toda la gasolina que pueda haberse derramado
4. Vuelva a instalar la tapa de la gasolina.
5. Mueva la unidad por lo menos 9,1 m (30 pies) de la fuente y sitio de carga antes de arrancar el motor.

NOTA: Elimine la gasolina vieja de acuerdo a los reglamentos federales, estatales y locales.

INSTRUCCIONES DE ARRANQUE Y APAGADO

- ADVERTENCIA:** Use esta unidad sólo en un área exterior bien ventilada. Los gases de escape de monóxido de carbono pueden ser letales en un área cerrada.
- ADVERTENCIA:** Evite los arranques accidentales. Colóquese en posición de inicio cuando tire de la cuerda de arranque (Fig. 8). El operador y la unidad deben estar en una posición estable al arrancar la unidad para evitar graves lesiones personales.

INSTRUCCIONES DE ARRANQUE

1. Mezcle la gasolina con el aceite. Vea las *Instrucciones para Mezclar el Aceite y el Combustible*.
2. Llene el tanque de combustible con la mezcla de combustible/aceite.

NOTA: No hay necesidad de girar la unidad. Encendido/de parada el control (Fig. 5) está en la posición de trabajo siempre (I).

3. Oprima completamente el cebador y suéltelo 10 veces. Hágalo lentamente. Se deberá ver un poco de combustible en el cebador y en las tuberías de alimentación de combustible (Fig. 6). Si no puede ver el combustible en el cebador, oprímalo y suéltelo tantas veces como sea necesario hasta que vea combustible en el mismo.
4. Dé la vuelta a la palanca del cebador agujas del reloj hasta que encaje (Fig. 7).

5. Agáchese en la posición de salida (Fig. 8). No exprima la válvula reguladora. Tiran de la cuerda del arrancador con un movimiento controlado hasta que la unidad comience.
6. Espere y permita que la unidad esté desocupada por 5 - 10 segundos. Si la unidad deja de funcionar durante este tiempo, exprima la válvula reguladora y tirar de la cuerda de arranque en un movimiento controlado hasta que la unidad comience.

7. Exprima y celebre el control de válvula reguladora para que los 30 a 60 segundos permitan que la unidad caliente.

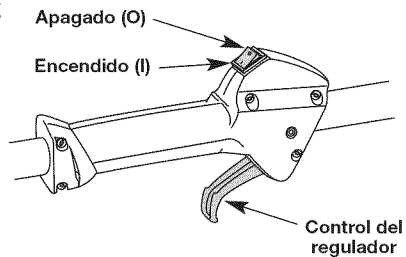

Fig. 5

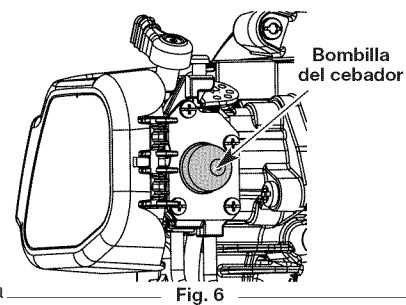

Fig. 6

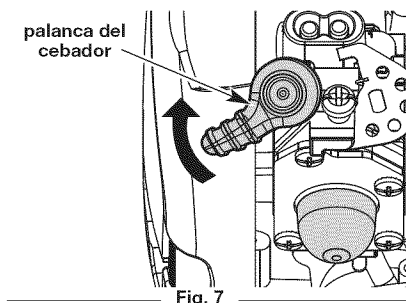

Fig. 7

INSTRUCCIONES DE ARRANQUE Y APAGADO

NOTA: La unidad usa **INCREDI-PULL™** lo cual reduce considerablemente el esfuerzo requerido para arrancar el motor. Debe halar el cordón de arranque lo suficiente para oír que el motor trata de arrancar. No es necesario halar el cordón con energía; no hay fuerte resistencia al halar. Tenga en cuenta que este método de arranque es muy diferente (y mucho más fácil) del que usted pudiera estar acostumbrado a usar.

SI... El motor no arranca, regrese al paso 3.

NOTA: Si la unidad está caliente y no logra arrancar después de halar 3 veces el cordón de arranque, apriete el control del obturador y hale el cordón de arranque hasta que la unidad arranque.



La Posición que empieza



Control del regulador

Fig. 8

INSTRUCCIONES DE APAGADO

1. Saque la mano del control del regulador. Deje enfriar el motor en marcha en vacío.
2. Coloque el control de encendido y apagado en posición de APAGADO (O) (Fig. 5).

SI ESTÁ USANDO EL OPCIONAL ARRANCADOR DE POTENCIA ELECTRICO O EL ACCESORIO ARRANCADOR DE POTENCIA PARA TALADRO ACCESORIOS

CÓMO ARRANCA LA UNIDAD CON EL ARRANCADOR DE POTENCIA ELECTRICO O EL ACCESORIO ARRANCADOR DE POTENCIA PARA TALADRO

NOTA: ¡Esta unidad puede utilizar un accesorio opcional enchufable del del comienzo de la energía o del comienzo del pedacito de energía! Refiera por favor al manual enchufable del operador del comienzo de la energía o del comienzo del pedacito de energía para el uso apropiado de esta característica. (Comienzo enchufable de la energía incluida / comienzo del pedacito de energía vende por separado. Por favor, consulte la página 19 de este manual para obtener más información acerca de estos accesorios.)

INSTRUCCIONES DE ARRANQUE

1. Mezcle la gasolina con el aceite. Vea las *Instrucciones para Mezclar el Aceite y el Combustible*.
2. Llene el tanque de combustible con la mezcla de combustible/aceite.

NOTA: No hay necesidad de girar la unidad. Encendido/de parada el control (Fig. 5) está en la posición de trabajo siempre (I).

3. Oprima completamente el cebador y suéltelo 10 veces. Hágalo lentamente. Se deberá ver un poco de combustible en el cebador y en las tuberías de alimentación de combustible (Fig. 6). Si no puede ver el combustible en el cebador, oprímalo y suéltelo tantas veces como sea necesario hasta que vea combustible en el mismo.

4. Dé la vuelta a la palanca del cebador agujas del reloj hasta que encaje (Fig. 7).

5. Agáchese en la posición de salida (Fig. 8). No exprima la válvula reguladora. Coloque el arrancador de potencia electrico o el accesorio arrancador de potencia para taladro en la parte posterior de la unidad. Consulte la sección de *Operación* del arrancador de potencia electrico o accesorio arrancador de potencia para taladro del operador manual.

6. Apriete y mantenga apretado el ENCENDIDO (I) botón del arrancador de potencia electrico o el taladro equipado accesorio arrancador de potencia para taladro en intervalos de no más de 4 segundos cada hasta que la unidad arranque.

7. Espere y permita que la unidad esté desocupada por 5 - 10 segundos. Si la unidad deja de funcionar durante este tiempo, exprima la válvula reguladora, entonces apriete y mantenga apretado el ENCENDIDO (I) botón del arrancador de potencia electrico o el taladro equipado accesorio arrancador de potencia para taladro en intervalos de no más de 4 segundos cada hasta que la unidad arranque.

8. Quitar el arrancador de potencia electrico o el taladro de la unidad.
9. Exprima y celebre el control de válvula reguladora para que los 30 a 60 segundos permitan que la unidad caliente.

SI... el motor no arranca, regrese al paso 3.

SI... el motor no arranca después de unos cuantos intentos, oprima del control del regulador, a continuación, apriete y mantenga apretado el botón de ENCENDIDO (I) del arrancador de potencia electrico o taladro en intervalos de no más de 4 segundos cada hasta que la unidad arranque.

INSTRUCCIONES DE APAGADO

1. Saque la mano del control del regulador. Deje enfriar el motor en marcha en vacío.
2. Coloque el control de encendido y apagado en posición de APAGADO (O) (Fig. 5).

INSTRUCCIONES DE OPERACION

COMO SOSTENER EL RECORTADOR



ADVERTENCIA: Siempre ojo del desgaste, el oír, protección del pie y del cuerpo para reducir el riesgo de lesión al funcionar esta unidad.

Antes de operar esta unidad, párese en posición de operación (Fig. 9). Verifique lo siguiente:

- El operador tiene protección ocular y ropa adecuada.
- El brazo derecho está levemente doblado, y la mano está sosteniendo el mango del eje.
- El brazo izquierdo está recto y la mano sostiene la manija en D.
- La unidad está debajo del nivel de la cintura.



Fig. 9

- El accesorio de corte está paralelo al suelo y hace fácil contacto con la vegetación que va a ser cortada sin que el operador tenga que inclinarse.

CONSEJOS PARA OBTENER MEJORES RESULTADOS AL RECORTAR

- El ángulo correcto para ubicar el accesorio de corte es paralelo al suelo.
- No fuerce el accesorio de corte. Permita que la punta de la línea realice el corte (en especial a lo largo de paredes). Si corta con más de la punta reducirá la eficacia del corte y puede sobrecargar el motor.
- Corte césped de más de 200 mm (8 pulgadas) trabajando de arriba hacia abajo en pequeños incrementos para evitar el desgaste prematuro de la línea y el arrastre del motor.
- Corte de derecha a izquierda siempre que sea posible. Cortar hacia la izquierda mejora la eficiencia de la unidad. Los recortes salen arrojados en sentido contrario al operador.
- Mueva lentamente el recortador dentro y fuera del área de corte a la altura deseada. Realice movimientos ya sea de adelante hacia atrás y viceversa, o de lado a lado. El corte en longitudes más cortas produce mejores resultados.
- Recorte únicamente cuando el pasto y las hierbas estén secas.
- La vida de su línea de corte depende de:
 - Seguir todas las técnicas de corte indicadas anteriormente
 - El tipo de vegetación que corte
 - El lugar donde se corta

Por ejemplo, la línea se desgastará más rápido cuando corte contra un muro que cuando corte alrededor de un árbol.

La línea puede cortarse por:

- Enredarse con un objeto extraño
- Fatiga normal de la línea
- Intentar cortar hierbas gruesas y leñosas
- Forzar la línea en objetos como paredes o postes de cercos.

RECORTE DECORATIVO

El recorte decorativo se realiza eliminando toda la vegetación de alrededor de los árboles, postes, cercos, etc.

Gire toda la unidad a modo de que el accesorio de corte se ubique a un ángulo de 30° con el suelo (Fig 10).

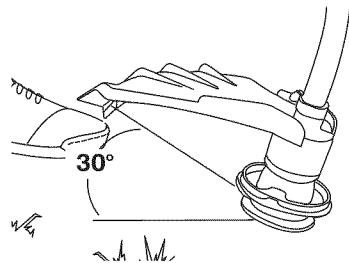

Fig. 10

INSTRUCCIONES DE MANTENIMIENTO Y REPARACION

PROGRAMA DE MANTENIMIENTO



ADVERTENCIA: Para evitar lesiones personales graves, nunca realice mantenimiento ni reparaciones con la unidad funcionando. Realice siempre el mantenimiento y las reparaciones con la unidad fría. Desconecte el cable de la bujía de encendido para cerciorarse de que la unidad no arranará.

Estos procedimientos requeridos para el mantenimiento deben ser realizados con la frecuencia indicada en la tabla. Deben ser incluidos como parte de toda puesta a punto de cada temporada.

NOTA: Es posible que algunos procedimientos de mantenimiento requieran herramientas o habilidades especiales. Si no está seguro sobre estos procedimientos, lleve la unidad a Craftsman o a otro proveedor de servicio calificado. Para más información, llame al **1-800-4-MY-HOME®**.

NOTA: El mantenimiento, el reemplazo o la reparación de los dispositivos y del sistema de control de emisiones puede ser realizado por Craftsman o por otra agencia de servicio calificada. Para más información, llame al **1-800-4-MY-HOME®**.

FRECUENCIA	MANTENIMIENTO REQUERIDO	CONSULTE
Antes de arrancar el motor	Llene el tanque de combustible con la mezcla correcta de aceite y combustible	p. 15
Cada 10 horass	Limpie y vuelva a aceitar el filtro de aire	p. 18
Cada 25 horass	Inspeccione la condición y la separación de la bujía de encendido	p. 18

REEMPLAZO DE LA LÍNEA

para la Cabeza de Corte Hassle-Free™



ADVERTENCIA: No use nunca línea reforzada con metal, alambre, cadena ni sogá, etc. Estos elementos pueden desprenderse y convertirse en un proyectil peligroso.

Use siempre la Línea Espiral Hassle-Free™ XTRA QUIET de Craftsman®. Seleccione el tamaño de la línea que mejor se adapte al trabajo que se propone realizar. La línea de color rojo está diseñada para cortar hierba y pequeñas malezas. La línea de color negro está diseñada para cortar malezas de mayor tamaño y matorrales ligeros.

NOTA: Antes de insertar la nueva línea en los agujeros de la cabeza de corte, identifique los agujeros adecuados. Siga las directrices que se indican en la placa de deslizamiento de la línea. No trate de quitarle la cabeza de corte a la unidad al reemplazar la línea.

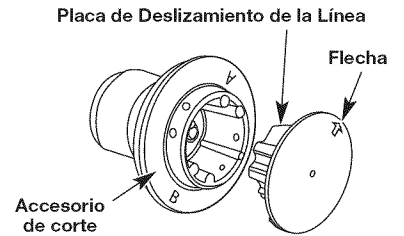

Fig. 11

1. Qúitele a la cabeza de corte la línea vieja y la placa de deslizamiento de la línea.
2. Limpie toda la superficie de la cabeza de corte.
3. Reinstale la placa de deslizamiento (Fig. 11). Alinee la flecha con:

A- al usar la línea mediana (roja) o grande (negra)

B- al usar líneas con diámetros inferiores a la línea mediana (roja)

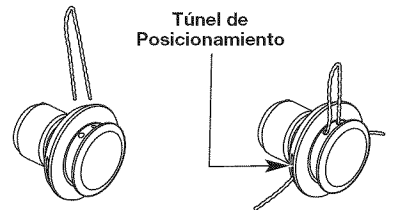

Fig. 12

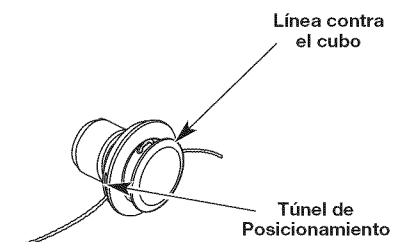

Fig. 13

INSTRUCCIONES DE MANTENIMIENTO Y REPARACION

NOTA: La placa de deslizamiento de la línea se debe reinstalar en la cabeza de corte antes de insertar la nueva línea.

4. Inserte ambos extremos de su línea a través de los agujeros adecuados en el lado de la cabeza de corte (Fig. 12).
5. Hale la línea y cerciórese de que la línea esté contra el cubo y que esté totalmente extendida a través de los túneles de posicionamiento (Fig. 13).
6. La línea que esté instalada correctamente tendrá la misma longitud en ambos lados.

NOTA: No apoye la perilla percuisva sobre el suelo mientras la unidad esté en funcionamiento.

MANTENIMIENTO DEL FILTRO DE AIRE

Limpieza del filtro de aire

Limpie y vuelva a aceitar el filtro de aire cada 10 horas de operación. Es una de las partes cuyo mantenimiento es importante. No mantener debidamente su filtro de aire puede resultar en funcionamiento inadecuado o puede causar daño permanente a su motor.

1. Abra la cubierta del filtro de aire presionando hacia dentro la lengüeta de traba y sacando la cubierta del filtro (Fig. 14).
2. Retire el filtro de aire (Fig. 14).
3. Lave el filtro con agua y detergente (Fig. 15). Enjuague bien el filtro y déjelo secar.
4. Aplique suficiente aceite limpio de motor SAE 30 para recubrir ligeramente el filtro (Fig. 16).
5. Apriete el filtro para esparcir y retirar el exceso de aceite (Fig. 17).
6. Vuelva a colocar el filtro de aire en la tapa del filtro de aire (Fig. 14).

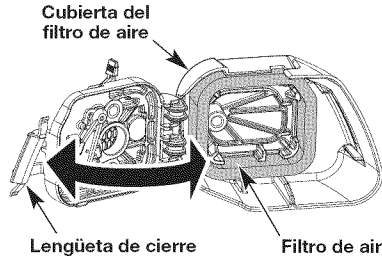

Fig. 14

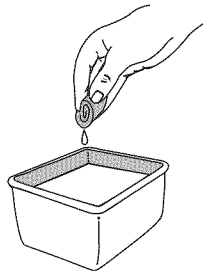

Fig. 15

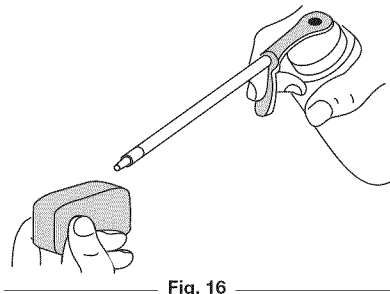

Fig. 16

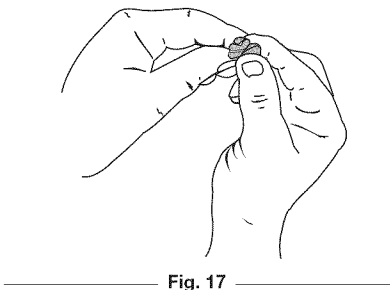

Fig. 17

NOTA: Si opera la unidad sin el filtro de aire, su garantía será **ANULADA**.

7. Cierre la tapa del filtro de aire haciéndola girar hacia la izquierda y luego haciendo presión sobre la lengüeta de cierre hacia abajo hasta que caiga en su lugar (Fig. 14).

AJUSTE DEL CARBURADOR

NOTA: Los ajustes realizados sin cuidado pueden dañar seriamente su unidad. Contacte una Craftsman u otro comerciante calificado del servicio para hacer los ajustes de carburador. Llame **1-800-4-MY-HOME®** para más información.

CAMBIO DE LA BUJIA DE ENCENDIDO

Use una bujía de encendido Champion RDJ7J o reemplazo #753-06193 (o similar). Retire la bujía luego de cada 25 horas de operación e inspeccione su estado.

1. Apague el motor y espere que se enfríe. Tome el alambre de la bujía con firmeza y sáquelo de la bujía de encendido.
2. Limpie alrededor de la bujía de encendido. Saque la bujía de encendido de la cabeza del cilindro girando una llave de casquillo de 5/8 de pulgada en sentido antihorario.

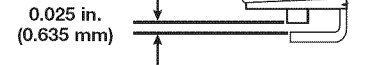

Fig. 18



ADVERTENCIA: No limpie con chorro de arena, ni raspe ni limpie los electrodos. El motor podría dañarse si penetran pequeñas partículas en el cilindro.

3. Cambie las bujías que estén rajadas, sucias o deterioradas. Fije la separación de aire a **0,635 mm (0,025 pulgadas)** utilizando un calibrador (Fig. 18).
4. Instale una bujía de encendido con la separación correcta en la cabeza del cilindro. Ajuste girando la llave de casquillo de 5/8 pulg. en sentido horario hasta que esté ajustada sin huelgo.
Si usa una llave de torsión, ajuste a: **12,3-13,5 N•m (110-120 pulg. • libras)**. **No ajuste demasiado.**
5. Vuelva el alambre de la bujía.

TRANSPORTE

- Espere que el motor se enfríe antes de su transporte.
- Drene el combustible de la unidad.
- Ajuste la tapa del combustible antes del transporte.
- Asegure la unidad durante su transporte.

LIMPIEZA



ADVERTENCIA: Para evitar graves lesiones personales, apague siempre su recortador y espere que se enfríe antes de limpiarlo o realizar todo tipo de mantenimiento.

Use un cepillo pequeño para limpiar la parte exterior de la unidad. No use detergentes fuertes. Los limpiadores domésticos que contienen aceites aromáticos como pino y limón, y con solventes como el queroseno pueden dañar el bastidor de plástico y la manija. Seque toda la humedad con un paño suave.

ALMACENAMIENTO

- No guarde nunca la unidad con combustible en el tanque donde los vapores puedan llegar a una llama o chispa.
- Espere que el motor se enfríe antes de guardar la unidad.
- Guarde la unidad bajo llave para prevenir el uso por personas no autorizadas y su daño.
- Guarde la unidad en un área seca y bien ventilada.
- Guarde la unidad fuera del alcance de los niños.

ALMACENAMIENTO PROLONGADO

Si planea guardar la unidad durante un largo período de tiempo, siga el siguiente procedimiento para su almacenamiento.

1. Drene todo el combustible del tanque de combustible en un recipiente que contenga la misma mezcla de combustible de 2 ciclos. No use combustible que haya permanecido guardado durante más de 30 días.
2. Arranque el motor y déjelo funcionar hasta que se ahogue. Esto asegura que todo el combustible ha sido drenado del carburador.
3. Espere que el motor se enfríe. Retire la bujía de encendido y coloque alrededor de 30 ml (1 onza) de cualquier aceite para motor de 2 ciclos de buena calidad dentro del cilindro. Tire de la cuerda de arranque lentamente para esparcir el aceite. Vuelva a instalar la bujía de encendido.

NOTA: Saque la bujía de encendido y drene todo el aceite del cilindro antes de intentar arrancar el recortador después de su almacenamiento.

4. Limpie bien la unidad e inspeccione para ver si existen partes flojas o dañadas. Repare o cambie las partes dañadas y ajuste los tornillos, tuercas o pernos que puedan estar flojos. La unidad está ahora lista para ser guardada.

CARACTERÍSTICAS DEL ARRANCADOR DE POTENCIA ELECTRICO Y ACCESORIO ARRANCADOR DE POTENCIA PARA TALADRO

Esta unidad puede arrancarse con un opcional arrancador de potencia eléctrico o accesorio arrancador de potencia para taladro (se incluye el arrancador de potencia eléctrico / el accesorio arrancador de potencia para taladro se vende por separado). Si decide arrancar la unidad utilizando uno de estos sistemas de arranque o tiene alguna pregunta, comuníquese con el distribuidor Craftsman de su localidad o llame al **1-800-4-MY-HOME®** para más información, así como la forma de comprarlo. También puede ir a **www.craftsman.com**.

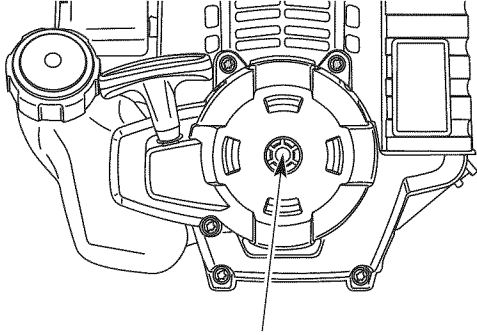

Característica de arrancador de potencia

Número del artículo

Descripción

- 316.85951Comienzo enchufable de la energía
- 316.85952Comienzo del pedacito de energía

RESOLUCION DE PROBLEMAS

CAUSA	ACCIÓN
EL MOTOR NO ARRANCA	
El tanque de combustible está vacío	Llene el tanque con combustible bien mezclado
La bombilla de cebado no fue oprimida lo suficiente	Oprima la bombilla de cebado total de 10 veces
El motor está inundado	Use el procedimiento de arranque
El combustible es viejo o está mal mezclado	Drene el tanque de gasolina / Agregue mezcla de combustible nueva
La bujía de encendido está arruinada	Cambie o limpie la bujía de encendido
Parachispas obstruido	Limpie o cambie el parachispas
EL MOTOR NO FUNCIONA EN MINIMA	
El filtro de aire está obstruido	Cambie o limpie el filtro de aire
El combustible es viejo o está mal mezclado	Drene el tanque con combustible / Agregue mezcla de combustible nueva
El carburador no está ajustado en forma correcta	Tomar a un Craftsman o otro comerciante de servicio cualificado para el ajuste
EL MOTOR NO ACELERA	
El combustible es viejo o está mal mezclado	Drene el tanque con combustible / Agregue mezcla de combustible nueva
El accesorio de corte está atascado de hierba	Pare el motor y limpie el accesorio de corte
El filtro de aire está sucio	Limpie o cambie el filtro de aire
EL MOTOR NO TIENE SUFICIENTE POTENCIA O SE AHOGA AL CORTAR	
El combustible es viejo o está mal mezclado	Drene el tanque con combustible / Agregue mezcla de combustible nueva
El filtro de aire está sucio	Limpie o cambie el filtro de aire
La bujía de encendido está arruinada	Cambie o limpie la bujía de encendido
PARADAS DEL MOTOR CUANDO ES FUNCIONANDO	
La protección de la velocidad excesiva del motor enganchó	Permita que el motor se refresque abajo por 10 minutos antes de recomenzar

¿NECESITA MÁS AYUDA?

Encontrará la respuesta y mucho más en managemylife.com – gratis!

- Busque este y todos sus demás manuales de productos en línea.
- Obtenga respuestas de nuestros expertos en productos para el hogar.
- Reciba un plan de mantenimiento personalizado para su hogar.
- Encuentre la información y las herramientas que le ayudarán en sus proyectos para su hogar.



presentado por Sears

ESPECIFICACIONES

MOTOR*

Tipo de motor.....	Enfriado por aire, de 2 ciclos
Carrera.....	1.10 pulg (2.8 cm)
Desplazamiento.....	27 cc
R.P.M. de operación.....	6,800+ r.p.m.
R.P.M. de marcha lenta.....	2,800-3,400 r.p.m.
Tipo de encendido.....	Electrónico
Interruptor de encendido.....	Interruptor oscilante
Separación de la bujía de encendido.....	0.025 pulg (0.635 mm)
Lubricación.....	Mezcla de combustible y aceite
Proporción de combustible - aceite.....	40:1
Carburador.....	Diafragma, multiposicional
Arranque.....	Incredi-Pull™ Bobinado automático
Silenciador.....	Desviado con protección
Regulador.....	Retocesos manual a resorte
Capacidad del tanque de combustible.....	14 onzas (414 ml)

EJE IMPULSOR Y ACCESORIO DE CORTE*

Bastidor del eje impulsor.....	Tube en acier (Craftsman® Convertible™)
Control del regulador.....	Gatillo para el dedo
Peso de la unidad (Sin combustible, con accesorio de corte, y manija en D).....	10 libras (4.5 kg)
Mecanismo de corte.....	Cabeza de Hassle Free™
Diámetro de la bobina de línea.....	3 pulg (76,2 mm)
Diámetro de la línea de corte.....	Línea Espiral Hassle Free™ XTRA QUIET
Diámetro de la trayectoria de corte.....	16 pulg (40.64 cm)

* Toda las especificaciones contenidas en este manual se basan en la información más reciente disponible en el momento de impresión del manual. Nos reservamos el derecho de hacer cambios en cualquier momento sin aviso previo.

CONVENIO DE PROTECCIÓN DE REPARACIÓN

Felicidades por haber realizado una compra inteligente. Su nuevo producto Craftsman® está diseñado y fabricado para ofrecerle años de funcionamiento confiable. Pero como todos los productos, es posible que sea necesario repararlo de vez en cuando. Ahí es cuando tener un Convenio de Protección de Reparación puede ahorrarle dinero y problemas.

Esto es lo que incluye el Convenio de Protección de Reparación*:

- Servicio experto** de nuestros 10,000 especialistas profesionales en reparaciones
- Servicio ilimitado** y sin costo alguno por piezas y mano de obra en todas las reparaciones cubiertas
- Reemplazo del producto** por un valor de hasta \$1500 si el producto cubierto no se puede reparar
- Descuento del 10%** en el precio regular del servicio, así como de las piezas instaladas, que el convenio no cubra; igualmente, 10% de descuento en el precio regular de comprobación de mantenimiento preventivo
- Ayuda rápida por teléfono** – la llamamos **Solución Rápida** – asistencia técnica por teléfono de un representante de Sears. Piense en nosotros como si fuéramos un "manual del usuario que habla".

Una vez que adquiera el Convenio de Protección de Reparación, todo lo que necesita es hacer una simple llamada para programar el servicio de reparación. Puede llamar a cualquier hora del día o de la noche, o hacer una cita de servicio por Internet.

El Convenio de Protección de Reparación es una compra libre de riesgo. Si usted cancela por cualquier motivo durante el período de garantía del producto, proporcionaremos un reembolso completo. O, un reembolso prorrateado en cualquier momento después de que venza el período de garantía del producto. ¡Adquiera hoy mismo su Convenio de Protección de Reparación!

Aplican algunas limitaciones y exclusiones. Para obtener precios e información adicional en los Estados Unidos, llame al 1-800-827-6655.

***La cobertura en Canadá varía en algunos artículos. Para obtener todos los detalles, llame a Sears en Canadá al 1-800-361-6665.**

SERVICIO DE INSTALACIÓN SEARS

Para la instalación de electrodomésticos, abridores de puertas de garaje, calentadores de agua, y otros productos para el hogar por profesionales de Sears, en los Estados Unidos o Canadá, llame al **1-800-4-MY-HOME®**.

REPLACEMENT PARTS - MODEL 316.791151

2-CYCLE GAS TRIMMER

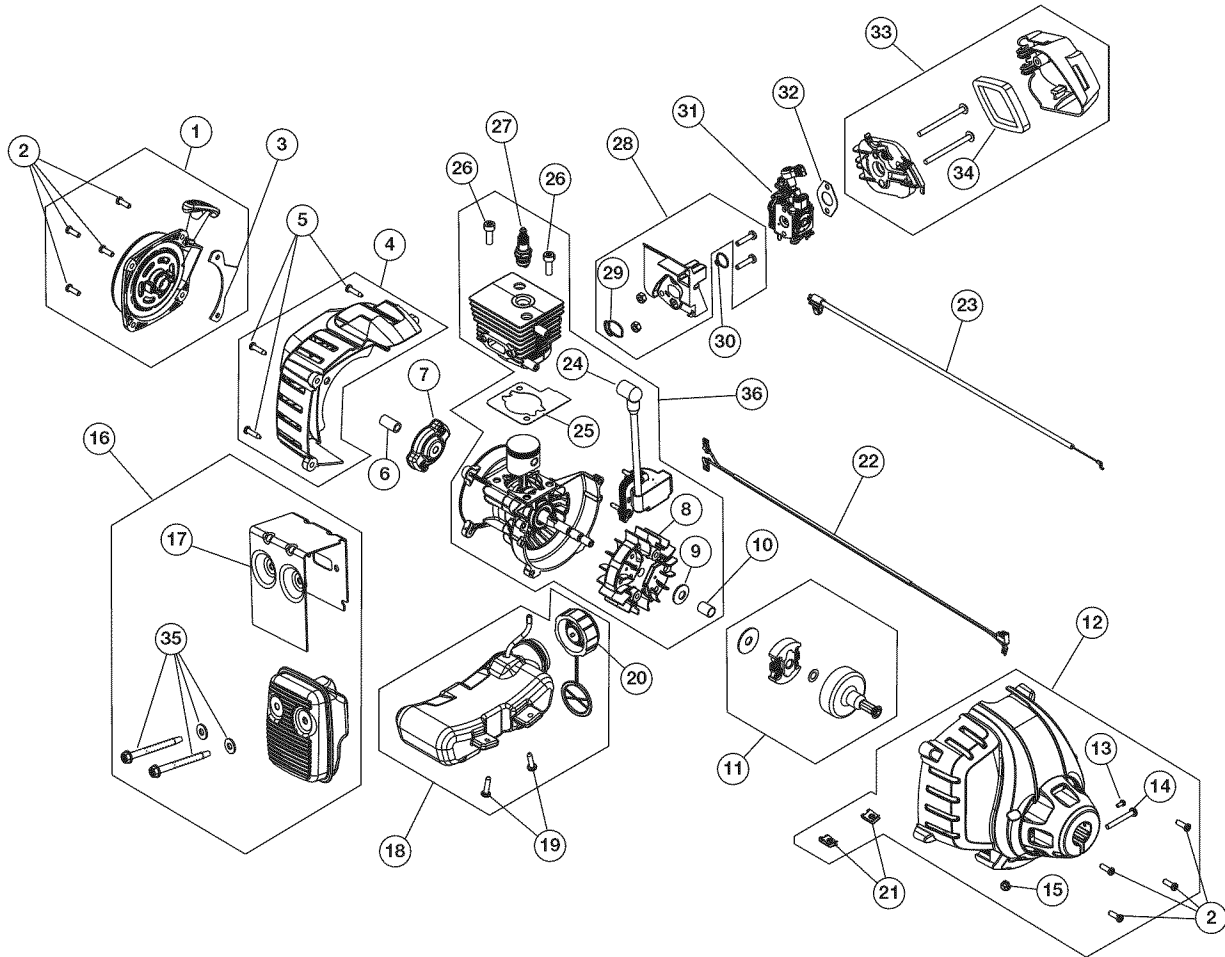

<u>Item</u>	<u>Part No.</u>	<u>Description</u>	<u>Item</u>	<u>Part No.</u>	<u>Description</u>
1	753-06282	Rear Cover Assembly (includes 2 & 3)	19	791-181930	Tank Screw
2	791-181862	Starter Screw	20	753-05057	Fuel Cap
3	753-06244	Starter Assembly Guard (includes 2)	21	791-182366	U-Shaped Nut
4	753-06245	Rear Engine Cover (includes 5)	22	753-05877	Lead Wires
5	791-181345	Cover Screw	23	753-06251	Throttle Cable
6	753-06104	Adapter	24	753-06303	Module Assembly
7	753-06091	Pawl Assembly	25	753-06440	Cylinder Gasket
8	753-06499	Flywheel Assembly	26	753-05703	Cylinder Bolt
9	753-06247	Washer	27	753-06193	Spark Plug
10	753-06248	Spacer	28	753-06189	Insulator Assembly (includes 29)
11	753-05860	Clutch Assembly	29	753-06184	Insulator O-Ring
12	753-06285	Clutch Cover Assembly (includes 2, 13-15 & 21)	30	753-06185	Carburetor O-Ring
13	791-182519	Anti-Rotation Screw	31	753-06288	Carburetor
14	753-04003	Clamp Screw	32	753-06253	Carburetor Gasket
15	791-180217	Clamp Nut	33	753-06500	Aircleaner Assembly (includes 34)
16	753-06418	Muffler Assembly (includes 17 & 35)	34	753-06417	Aircleaner Filter
17	753-06419	Muffler Gasket	35	753-06294	Muffler Screw
18	753-06250	Fuel Tank Assembly (includes 19 & 20)	36	753-06501	Short Block Assembly (includes Crankcase, Cylinder, Piston, 8-10 & 24-27)

REPLACEMENT PARTS - MODEL 316.791151
2-CYCLE GAS TRIMMER

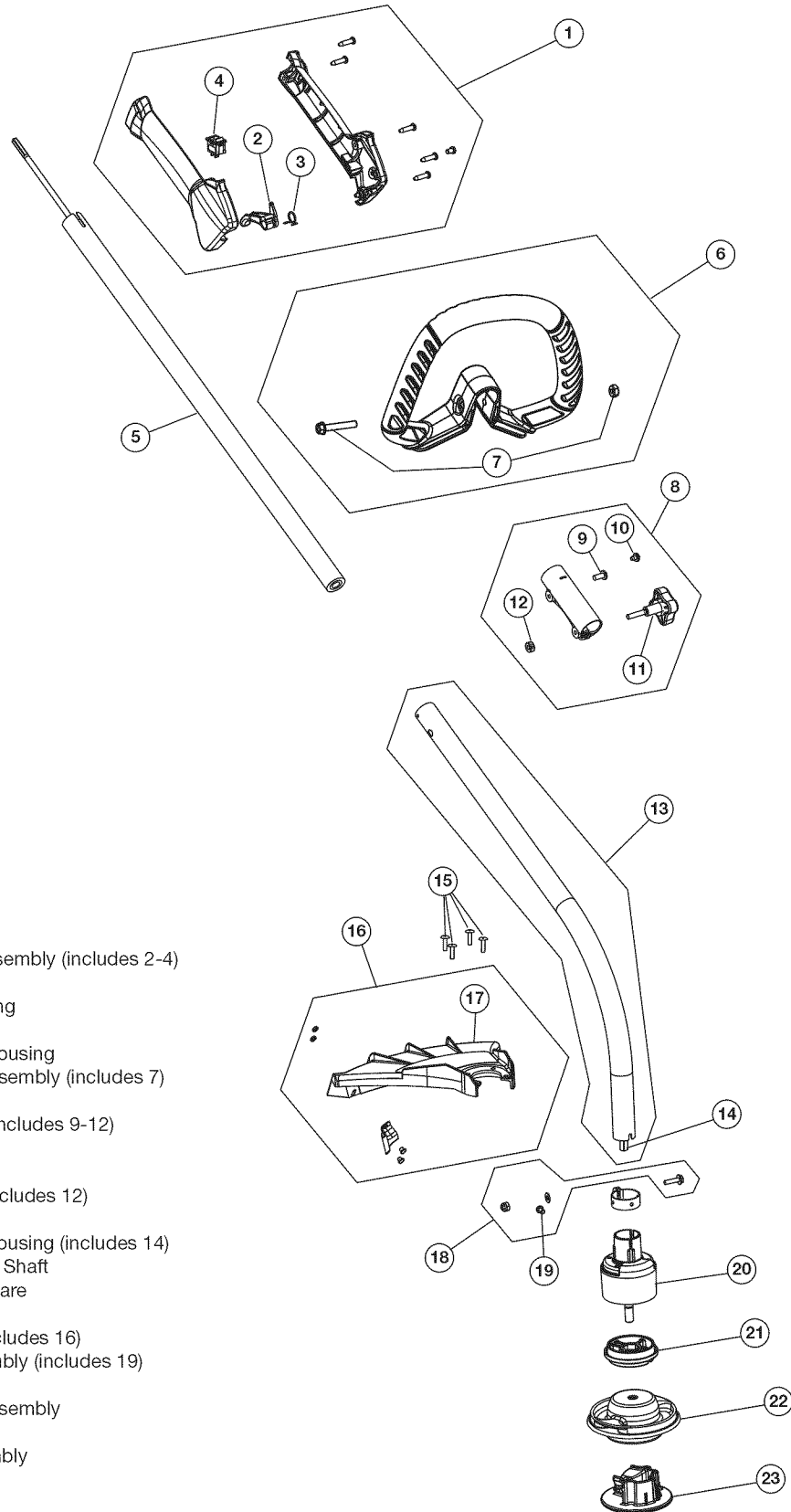

Item	Part No.	Description
1	753-04234	Throttle Housing Assembly (includes 2-4)
2	753-04119	Throttle Trigger
3	791-182690	Throttle Trigger Spring
4	791-182405	Switch Assembly
5	753-04344	Upper Drive Shaft Housing
6	753-06039	Deluxe D-Handle Assembly (includes 7)
7	753-04060	Bolt
8	753-1190	Click Link Coupler (includes 9-12)
9	791-181617	Bolt
10	791-182057	Screw
11	791-181981	Adjustment Knob (includes 12)
12	753-04386	Nut
13	791-182387	Lower Drive Shaft Housing (includes 14)
14	791-181852	Lower Flexible Drive Shaft
15	791-180531	Shield Mount Hardware
16	753-05033	Blade Assembly
17	753-05032	Shield Assembly (includes 16)
18	791-153597	Lower Clamp Assembly (includes 19)
19	791-145569	Anti-Rotation Screw
20	753-05050	Bushing Housing Assembly
21	753-05034	Adapter
22	753-05035	Cutting Head Assembly
23	753-05036	Glide Plate
*	753-05038	Tube of Precut Line

* Items Not Shown

Get it fixed, at your home or ours!

Your Home

For troubleshooting, product manuals and expert advice:



www.managemylife.com

For repair – **in your home** – of **all** major brand appliances, lawn and garden equipment, or heating and cooling systems, **no matter who made it, no matter who sold it!**

For the replacement parts, accessories and owner's manuals that you need to do-it-yourself.

For Sears professional installation of home appliances and items like garage door openers and water heaters.

1-800-4-MY-HOME[®] (1-800-469-4663)

Call anytime, day or night (U.S.A. and Canada)

www.sears.com

www.sears.ca

Our Home

For repair of carry-in items like vacuums, lawn equipment, and electronics, call anytime for the location of your nearest

Sears Parts & Repair Service Center

1-800-488-1222 (U.S.A.)

1-800-469-4663 (Canada)

www.sears.com

www.sears.ca

To purchase a protection agreement on a product serviced by Sears:

1-800-827-6655 (U.S.A.)

1-800-361-6665 (Canada)

Para pedir servicio de reparación a domicilio, y para ordenar piezas:

1-888-SU-HOGAR[®]

(1-888-784-6427)

www.sears.com

Au Canada pour service en français:

1-800-LE-FOYER^{MC}

(1-800-533-6937)

www.sears.ca

The Sears logo, featuring the word "Sears" in a large, bold, serif font with a stylized 'S'.

® Registered Trademark / ™ Trademark of KCD IP, LLC in the United States, or Sears Brands, LLC in other countries

® Marca Registrada / ™ Marca de Fábrica de KCD IP, LLC en Estados Unidos, o Sears Brands, LLC in otros países

^{MC} Marque de commerce / ^{MD} Marque déposée de Sears Brands, LLC