

# Operator's Manual

# CRAFTSMAN®

25cc/1.5 cu.in. 2-Cycle  
200 MPH/430 CFM  
**GASOLINE POWERED  
BLOWER/VAC**

Model No.  
**358.794704**



- **Safety**
- **Assembly**
- **Operation**
- **Maintenance**
- **Parts List**
- **Español, p. 21**

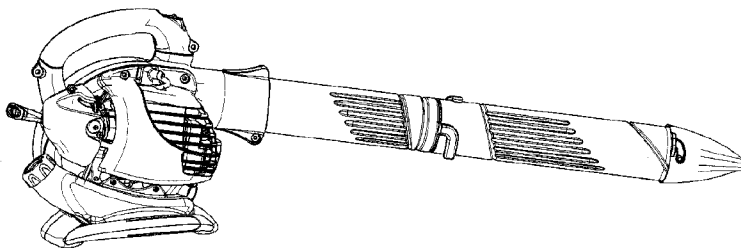

**WARNING:**

Read and follow all Safety Rules and Operating Instructions before first use of this product.



For answers to your questions about this product:  
Call 7 am-7 pm, Mon.-Sat., or 10 am-7 pm, Sun.

**1-800-235-5878** (Hours listed are Central Time)

Sears Brands Management Corporation, Hoffman Estates, IL 60179 U.S.A.

**115471027**

Rev. 1 6/15/12 BRW

## TABLE OF CONTENTS

Warranty Statement	2	Storage	14
Identification of Safety Symbols	3	Troubleshooting Table	15
Safety Rules	4	Emissions Statement	16
Assembly	6	Parts List	18
Operation	9	Spanish	21
Maintenance	12	Parts and Ordering	Back Cover

## WARRANTY STATEMENT

### CRAFTSMAN TWO YEAR FULL WARRANTY

FOR TWO YEARS from the date of purchase, this product is warranted against any defects in material or workmanship. A defective product will receive free repair or replacement if repair is unavailable.

### ADDITIONAL LIFETIME LIMITED WARRANTY ON MULCHING BLADE

FOR AS LONG AS IT IS USED by the original owner after the second year from the date of purchase, the mulching blade of this product is warranted against any defects in material or workmanship. With proof of purchase, a defective mulching blade will be replaced free of charge. This additional warranty does not cover the associated impeller, impeller cover or impeller system fasteners.

**For warranty coverage details to obtain free repair or replacement, visit the website: [www.craftsman.com](http://www.craftsman.com)**

**This warranty covers ONLY defects in material and workmanship. Warranty coverage does NOT include:**

- Expendable items that can wear out from normal use within the warranty period, including but not limited to the air cleaner and spark plug.
- Product damage resulting from user attempts at product modification or repair or caused by product accessories.
- Repairs necessary because of accident or failure to operate or maintain the product according to all supplied instructions.
- Preventive maintenance, or repairs necessary due to improper fuel mixture, contaminated or stale fuel.

This warranty is void if this product is ever used while providing commercial services or if rented to another person.

This warranty gives you specific legal rights, and you may also have other rights which vary from state to state.

**Sears Brands Management Corporation, Hoffman Estates, IL 60179**

## REPAIR PROTECTION AGREEMENTS

*Congratulations on making a smart purchase. Your new Craftsman product is designed and manufactured for years of dependable operation. But like all products, it may require repair from time to time. That's when having a Repair Protection Agreement can save you money and aggravation.*

**Here's what the Repair Protection Agreement\* includes:**

- ✓ **Expert service** by our 10,000 professional repair specialists
- ✓ **Unlimited service and no charge** for parts and labor on all covered repairs
- ✓ **Product replacement** up to \$1500 if your covered product can't be fixed

## WARNING

**The engine exhaust from this product contains chemicals known to the State of California to cause cancer, birth defects or other reproductive harm.**

✓ **Discount of 10%** from regular price of service and related installed parts not covered by the agreement; also, 10% off regular price of preventive maintenance check

✓ **Fast help by phone** - we call it Rapid Resolution - phone support from a Sears representative. Think of us as a "talking operator's manual".

Once you purchase the Repair Protection Agreement, a simple phone call is all that it takes for you to schedule service. You can call anytime day or night, or schedule a service appointment online.

The Repair Protection Agreement is a risk-free purchase. If you cancel for any reason during the product warranty period, we will provide a full refund. Or, a prorated refund anytime after the product warranty period expires. Purchase your Repair Protection Agreement today!

**Some limitations and exclusions apply. For prices and additional information in the U.S.A. call 1-800-827-6655.**

**\*Coverage in Canada varies on some items. For full details call Sears Canada at 1-800-361-6665.**

#### Sears Installation Service

For Sears professional installation of home appliances, garage door openers, water heaters, and other major home items, in the U.S.A. or Canada call **1-800-4-MY-HOME®**.

## IDENTIFICATION OF SAFETY SYMBOLS



**WARNING:** This unit can be dangerous! Careless or improper use can cause serious injury.



**WARNING:** Read the operator's manual before use. Failure to follow instructions could result in serious injury to the operator and/or bystanders. Save operator's manual.



The blower can throw objects violently. You can be blinded or injured. Always wear hearing protection and safety glasses marked Z87. Always wear heavy, long pants, long sleeves, boots and gloves.



**WARNING**

**AIM AWAY FROM BODY**



**WARNING:** While vacuuming or blowing debris, hold the unit with the muffler side facing away from your body and clothes.

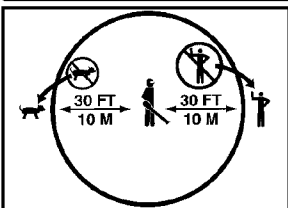

Hazard zone for thrown objects. Keep children, bystanders, and animals away from work area a minimum of 30 feet (10 meters) when starting or operating unit. Do not point blower nozzle in the direction of people or pets.

## IDENTIFICATION OF SAFETY SYMBOLS



Secure hair above shoulder length. Do not wear jewelry, loose clothing, or clothing with loosing hanging straps, ties, tassels, etc. They can be caught in moving parts.

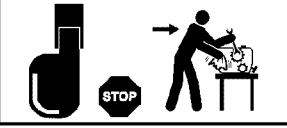

Always stop unit and disconnect spark plug before cleaning or servicing.



**⚠ WARNING:** Stop the engine before opening the vacuum inlet door. The engine must be stopped and the impeller blades no longer turning to avoid serious injury from the rotating blades. Gently tilt the handle of the screwdriver toward the back of the unit to release the latch while pulling up on the vacuum inlet cover with your other hand.



When using the vacuum attachment, the unit is designed to pick up dry material such as leaves, grass, small twigs, and bits of paper. Do not vacuum stones, gravel, metal, broken glass, etc., to avoid severe damage to the impeller.



**⚠ WARNING:** Fire hazard. Never mix, pour, or store gasoline or use the unit near a flame or sparks (including smoking, open flames, or work that can cause sparks).



**⚠ WARNING:** The muffler is very hot during and after use. Do not touch the muffler, muffler guard, or surrounding surfaces, or allow combustible material such as dry grass or fuel to do so.

## SAFETY RULES

**⚠ WARNING:** Failure to follow all Safety Rules and Precautions can result in serious injury.

### KNOW YOUR UNIT

- Read your operator's manual carefully until you completely understand and can follow all warnings and safety rules before operating the unit.
- Restrict unit to users who understand and will follow all warnings and safety rules in this manual.

**⚠ WARNING:** Inspect area before starting unit. Remove all debris and hard objects such as rocks, glass, wire, etc. that can ricochet, be thrown, or otherwise cause injury or damage during operation.

**⚠ WARNING:** While vacuuming or blowing debris, hold the unit with the muffler side facing away from your body and clothes.

Use your unit as a blower for:

- Sweeping debris or grass clippings from driveways, sidewalks, patios, etc.
- Blowing grass clippings, straw, or leaves into piles, around joints, or between bricks.

Use your unit as a vacuum for:

- Picking up dry material such as leaves, grass, small twigs, and bits of paper.
- For best results during vacuum use, operate your unit at high speed.
- Move slowly back and forth over the material as you vacuum. Avoid forcing the unit into a pile of debris as this can clog the unit.
- Keep the vacuum tube about an inch above the ground for best results.

#### PLAN AHEAD

- Always wear eye protection when operating, servicing, or performing maintenance on unit. Wearing eye protection will help to prevent rocks or debris from being blown or ricocheting into eyes and face which can result in blindness and/or serious injury. Eye protection should be marked Z87.
- Always wear foot protection. Do not go barefoot or wear sandals.
- Always wear respirator or face mask when working with unit in dusty environments.
- Secure hair above shoulder length. Secure or remove jewelry, loose clothing, or clothing with loosely hanging straps, ties, tassels, etc. They can be caught in moving parts.
- Do not operate unit when you are tired, ill, upset, or if you are under the influence of alcohol, drugs, or medication.
- Keep children, bystanders, and animals away from work area a minimum of 30 feet (10 meters) when starting or operating unit. Do not point blower nozzle in the direction of people or pets.

#### HANDLE FUEL WITH CAUTION, IT IS HIGHLY FLAMMABLE

- Eliminate all sources of sparks or flame (including smoking, open flames, or work that can cause sparks) in the areas where fuel is mixed, poured, or stored.
- Mix and pour fuel in an outdoor area; store fuel in a cool, dry, well ventilated place; use an approved, marked container for all fuel purposes.
- Do not smoke while handling fuel or while operating the unit.

- Make sure the unit is properly assembled and in good operating condition.
- Do not fill fuel tank while engine is running.
- Avoid spilling fuel or oil. Wipe up fuel spills before starting engine.
- Move at least 10 feet (3 meters) away from fuel and fueling site before starting engine.
- Always store gasoline in a container approved for flammable liquids.

#### OPERATE YOUR UNIT SAFELY

 **WARNING:** Stop the engine before opening the vacuum inlet door. The engine must be stopped and the impeller blades no longer turning to avoid serious injury from the rotating blades.

 **WARNING:** While vacuuming or blowing debris, hold the unit with the muffler side facing away from your body and clothes.

- Inspect unit before each use for worn, loose, missing, or damaged parts. Do not use until unit is in proper working order.
- Keep outside surfaces free from oil and fuel.
- Never start or run engine inside a closed room, building or other unventilated area. Breathing exhaust fumes can kill.
- To avoid static electricity shock, do not wear rubber gloves or any other insulated gloves while operating unit.
- Do not set unit on any surface except a clean, hard area while engine is running. Debris such as gravel, sand, dust, grass, etc. could be picked up by the air intake and thrown out through discharge opening, damaging unit, property, or causing serious injury to bystanders or operator.
- Avoid dangerous environments. Do not use in unventilated areas or where explosive vapors or carbon monoxide build up could be present.
- Do not overreach or use from unstable surfaces such as ladders, trees, steep slopes, rooftops, etc. Keep firm footing and balance at all times.
- Never place objects inside the blower tubes; always direct the blowing debris away from people, animals, glass, and solid objects such as trees, automobiles, walls, etc. The force of air can cause rocks, dirt, or sticks to be thrown or to ricochet.

- which can hurt people or animals, break glass, or cause other damage.
- Never run unit without the proper equipment attached. When using your unit as a blower, always install blower tubes. When using the optional vacuum kit, always install vacuum tubes and vacuum bag assembly. Make sure vacuum bag assembly is completely zipped.
- Check air intake opening, blower tubes, and vacuum tubes frequently, always with engine stopped and spark plug disconnected. Keep vents and discharge tubes free of debris which can accumulate and restrict proper air flow.
- Never place any object in air intake opening as this could restrict proper air flow and cause damage to the unit.
- Never use for spreading chemicals, fertilizers, or other substances which may contain toxic materials.
- To avoid spreading fire, do not use near leaf or brush fires, fireplaces, barbecue pits, ashtrays, etc.
- Use only for jobs explained in this manual.

#### MAINTAIN YOUR UNIT PROPERLY

- ⚠ WARNING:** Disconnect spark plug before performing maintenance except for carburetor adjustments.
- Have all maintenance other than the recommended procedures described in the operator's manual performed by a Sears Service Center.
  - Use only recommended Craftsman replacement parts; use of any other parts may void your warranty and cause damage to your unit.
  - Empty fuel tank before storing the unit. Use up fuel left in carburetor by starting engine and letting it run until it stops.
  - Do not use any accessory or attachment other than those recommended by manufacturer for use with your unit.

- Do not store the unit or fuel in a closed area where fuel vapors can reach sparks or an open flame from hot water heaters, electric motors or switches, furnaces, etc.
- Store in a dry area out of reach of children.

**SAFETY NOTICE:** Exposure to vibrations through prolonged use of gasoline powered hand tools could cause blood vessel or nerve damage in the fingers, hands, and joints of people prone to circulation disorders or abnormal swelling. Prolonged use in cold weather has been linked to blood vessel damage in otherwise healthy people. If symptoms occur such as numbness, pain, loss of strength, change in skin color or texture, or loss of feeling in the fingers, hands, or joints, discontinue the use of this tool and seek medical attention. An anti-vibration system does not guarantee the avoidance of these problems. Users who operate power tools on a continual and regular basis must monitor closely their physical condition and the condition of this tool.

**SPECIAL NOTICE:** This unit is equipped with a temperature limiting muffler and spark arresting screen which meets the requirements of California Codes 4442 and 4443. All U.S. forest land and the states of California, Idaho, Maine, Minnesota, New Jersey, Oregon, and Washington require by law that many internal combustion engines be equipped with a spark arresting screen. If you operate in a locale where such regulations exist, you are legally responsible for maintaining the operating condition of these parts. Failure to do so is a violation of the law. Refer to the MAINTENANCE section for information on maintenance of the muffler and spark arresting screen.

## ASSEMBLY

#### CARTON CONTENTS

Check carton contents against the following list.

##### Model 358.794704

- Blower
- Upper blower tube
- Lower blower tube
- High velocity nozzle
- Elbow tube
- Vacuum bag
- Upper vacuum tube
- Lower vacuum tube
- 2-cycle engine oil

**NOTE:** It is normal for the fuel filter to rattle in the empty fuel tank.

## ASSEMBLY

**⚠ WARNING:** Stop engine and be sure the impeller blades have stopped turning before opening the vacuum inlet door or attempting to insert or remove the vacuum tubes. The rotating blades can cause serious injury.

**⚠ WARNING:** If you receive your unit assembled, repeat all steps to ensure your unit is properly assembled and all fasteners are secure.

- A standard screwdriver is required for assembly.

### BLOWER ASSEMBLY

#### BLOWER TUBE ASSEMBLY

If you have already assembled your unit for use as a vacuum, remove the vacuum tubes and collection bag.

1. Align the rib on the upper blower tube with the groove in the blower outlet; slide the tube into place.

**NOTE:** Knob must be loose enough to allow blower tube to be inserted in blower outlet. Loosen knob by turning counterclockwise.

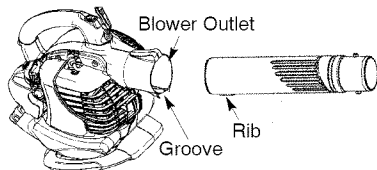

2. Secure the tube by turning the knob clockwise.
3. Align the slots on the lower blower tube with the tabs on the upper blower tube.

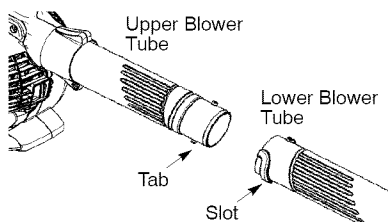

4. Slide the lower blower tube onto the upper blower tube.
5. Turn the lower blower tube clockwise until a click is felt to secure the lower blower tube to the upper blower tube.

**NOTE:** When the upper and lower blower tubes are assembled together properly, the arrows on both tubes will be aligned.

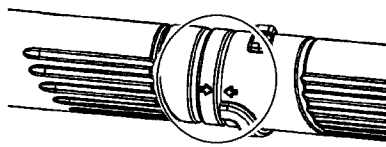

6. To remove the tubes, turn the knob counterclockwise to loosen the tubes; remove the tubes.

### HIGH-SPEED NOZZLE ASSEMBLY

When greater air speed is desired, use the high-speed nozzle.

1. Align the slots on the nozzle with the tabs on the lower blower tube.

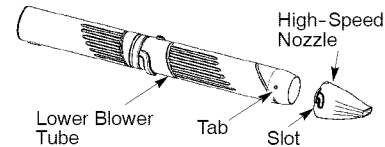

2. Slide the nozzle onto the lower blower tube.
3. Turn the nozzle clockwise until a click is felt to secure the nozzle to the lower blower tube.

### VACUUM ASSEMBLY

#### VACUUM BAG ASSEMBLY

1. Open the zipper on the vacuum bag and insert the elbow tube.
2. Push the small end of the elbow tube through the small opening in the bag.

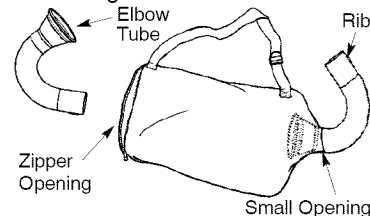

**NOTE:** Make sure edge of the small opening is flush against the flared area of the elbow tube, and the rib on the elbow tube is on the bottom.

3. Close the zipper on the bag. Make sure the zipper is closed completely.
4. Remove blower tubes from engine.

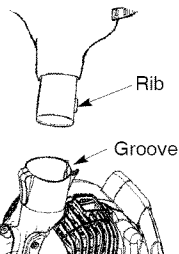

5. Insert the elbow tube into the blower outlet. Make sure elbow tube rib is aligned with the blower outlet groove.
6. Turn knob clockwise to secure elbow tube.

### VACUUM TUBE ASSEMBLY

**⚠ WARNING:** Stop engine and be sure the impeller blades have stopped turning before opening the vacuum inlet door or attempting to insert or remove the vacuum or blower tubes. The rotating blades can cause serious injury.

1. Insert the tip of a screwdriver into the latch area of the vacuum inlet.

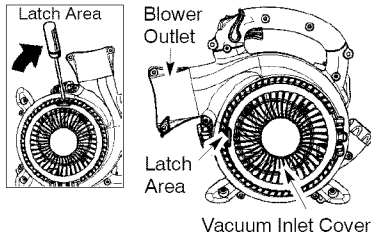

2. Gently tilt the handle of the screwdriver toward the front of the unit to release the latch while pulling up on the vacuum inlet cover with your other hand.
3. Hold the vacuum inlet cover open until upper vacuum tube is installed.

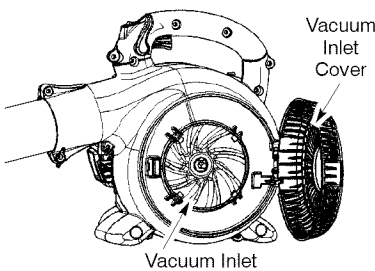

4. Align the tabs on the inside of the vacuum inlet with the slots in the upper vacuum tube.

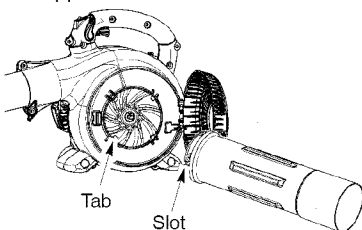

5. Push the upper vacuum tube into the vacuum inlet. Turn the tube counterclockwise until a click is felt to secure the tube to the blower unit.

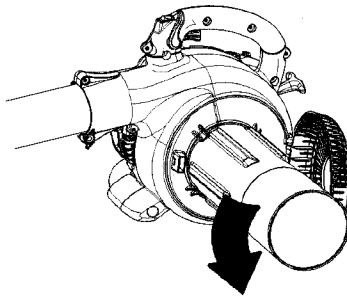

6. Align slanted end of lower vacuum tube as shown. Firmly push lower vacuum tube into upper vacuum tube.

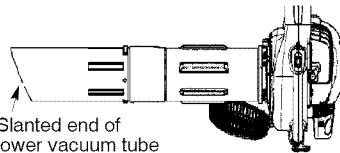

### HOW TO CONVERT UNIT FROM VACUUM USE TO BLOWER USE

**⚠ WARNING:** While blowing debris, hold the unit with the muffler side facing away from your body and clothes (see OPERATING POSITION).

1. Remove the elbow tube and vacuum bag by turning the knob counterclockwise to loosen the elbow tube.
2. Remove the vacuum tubes by turning the tubes clockwise.
3. Close the vacuum inlet cover and make sure it is latched closed.
4. Reinstall the blower tubes (see BLOWER TUBE ASSEMBLY).

### VACUUM BAG SHOULDER STRAP ADJUSTMENT

**⚠ WARNING:** While vacuuming debris, hold the unit with the muffler side facing away from your body and clothes (see OPERATING POSITION).

1. Pass the shoulder strap over your head and onto your left shoulder as shown.
2. Extend your right arm toward the rear of the vacuum bag.
3. Adjust shoulder strap until the vacuum bag/shoulder strap seam lies between your thumb and index finger.



4. Make sure air flows freely from the elbow tube into bag. If bag is kinked, the unit will not operate properly.

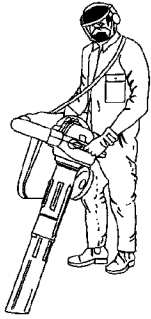

### SHOULDER STRAP ATTACHMENT (optional accessory #71-85936)

1. Pass the shoulder strap over your head and onto your left shoulder.
2. Snap the hooks onto the retainers (see following illustration).

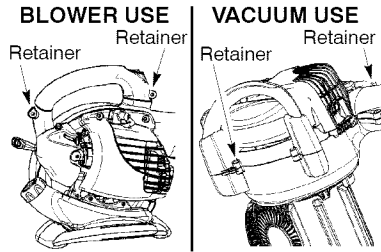

## OPERATION

### KNOW YOUR BLOWER

READ THIS OPERATOR'S MANUAL AND SAFETY RULES BEFORE OPERATING YOUR UNIT. Compare the illustrations with your unit to familiarize yourself with the location of the various controls and adjustments. Save this manual for future reference.

### MULCHING BLADES

Your blower is equipped with mulching blades as a standard feature. When using the vacuum attachment, the mulching blades automatically reduce debris at a ratio of up to 16:1.

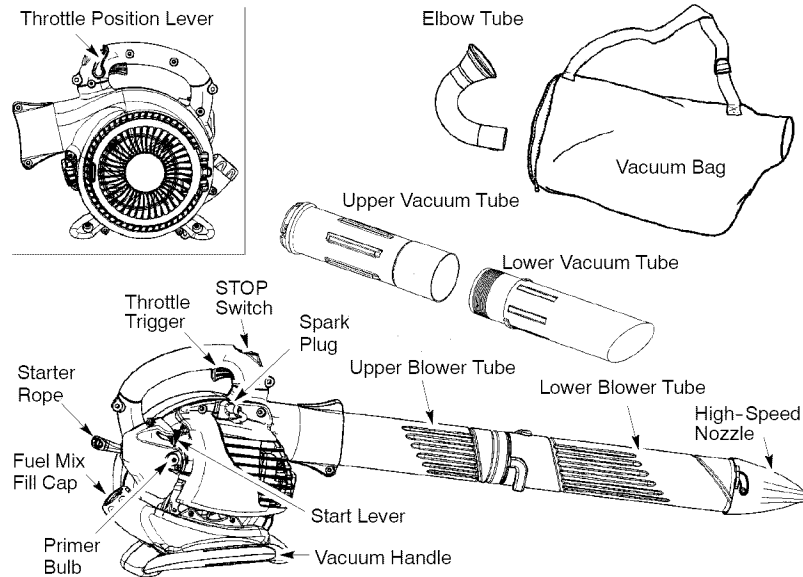

### STOP SWITCH

The STOP switch is used to stop the engine. To stop the engine, push and hold the STOP switch in the STOP position until the engine stops.

### THROTTLE TRIGGER

The THROTTLE TRIGGER is used to select the desired engine speed.

### THROTTLE POSITION LEVER

The THROTTLE POSITION LEVER is designed to allow setting engine speed during blower use only. To avoid causing damage to the unit, DO NOT attempt to use the throttle position lever during vacuum use.

### PRIMER BULB

The PRIMER BULB removes air from the carburetor and fuel lines and fills them with fuel. This allows you to start the engine with fewer pulls on the starter rope. Activate primer bulb by pressing it and allowing it to return to its original position.

### OPERATING TIPS

**⚠ WARNING:** While vacuuming or blowing debris, hold the unit with the muffler side facing away from your body and clothes (see OPERATING POSITION).

- To reduce the risk of hearing loss associated with sound level(s), hearing protection is required.
- To reduce the risk of injury associated with contacting rotating parts, stop the engine before installing or removing attachments. Do not operate without guard(s) in place.
- Operate power equipment only at reasonable hours—not early in the morning or late at night when people might be disturbed. Comply with times listed in local ordinances. Usual recommendations are 9:00 a.m. to 5:00 p.m., Monday through Saturday.
- To reduce noise levels, limit the number of pieces of equipment used at any one time.
- To reduce noise levels, operate power blowers at the lowest possible throttle speed to do the job.
- Use rakes and brooms to loosen debris before blowing.
- In dusty conditions, slightly dampen surfaces or use a mister attachment when water is available.
- Conserve water by using power blowers instead of hoses for many lawn and garden applications, including areas such as gutters, screens, patios, grills, porches, and gardens.
- Watch out for children, pets, open windows, or freshly washed cars. Blow debris away safely.
- Use the full blower nozzle extension so the air stream can work close to the ground.

### START LEVER

The START LEVER helps to supply fuel to the engine to aid in starting. Activate the starting system by moving the start lever to the START position. DO NOT squeeze the throttle trigger until the engine has started and runs. After the engine starts, allow the engine to warm-up 10-15 seconds, then fully squeeze the throttle trigger to deactivate the starting system (start lever returns to RUN position).

- After using blowers and other equipment, CLEAN UP! Dispose of debris in trash receptacles.

### OPERATING POSITION

**⚠ WARNING:** While vacuuming or blowing debris, hold the unit with the muffler side facing away from your body and clothes (see following illustration).

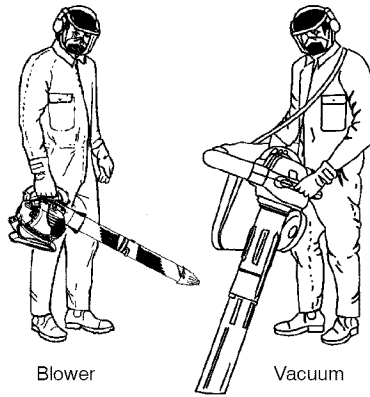

### BEFORE STARTING ENGINE

**⚠ WARNING:** Be sure to read the fuel information in the safety rules before you begin. If you do not understand the safety rules, do not attempt to fuel your unit. Call 1-800-235-5878.

### FUELING ENGINE

**⚠ WARNING:** Remove fuel cap slowly when refueling.

**IMPORTANT:** This equipment is designed to operate on unleaded gasoline with a minimum 87 octane (R+M/2 method), with ethanol blended up to

10% maximum by volume (E-10). Before operation, gasoline must be mixed with a good quality synthetic 2-cycle air-cooled engine oil designed to be mixed at a ratio of 40:1. Craftsman brand synthetic oil is recommended. Mix gasoline and oil at a ratio of 40:1. A 40:1 ratio is obtained by mixing 3.2 fluid ounces of oil with 1 gallon of unleaded gasoline. DO NOT USE automotive oil or marine oil. These oils will cause engine damage. When mixing fuel, follow instructions printed on container. Once oil is added to gasoline, shake container momentarily to assure that the fuel is thoroughly mixed. Always read and follow the safety rules relating to fuel before fueling your unit. Purchase fuel in quantities that can be used within 30 days to assure fuel freshness.

**CAUTION:** Never use straight gasoline in your unit. This will cause permanent engine damage and void the limited warranty. **Do not use alternate fuels** such as ethanol blends above 10% by volume (E-15, E-85) or any methanol blended fuel. Use of these fuels can cause major engine performance and durability problems.

#### HOW TO STOP YOUR ENGINE

- Release the throttle trigger.
- Push and hold the STOP switch in the STOP position until the engine stops.

#### HOW TO START YOUR ENGINE

**WARNING:** You MUST make sure the tubes are secure before using the unit.

- Fuel engine. Move at least 10 feet (3 meters) away from the fueling site.
- Hold the unit in the starting position as shown. Make sure the blower end is directed away from people, animals, glass, and solid objects.

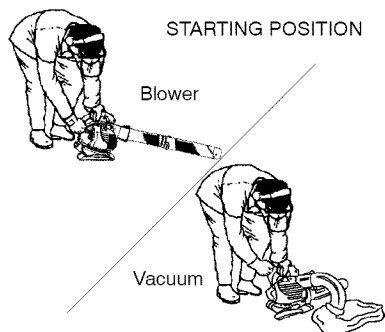

**WARNING:** When starting engine, hold the unit as illustrated. Do not set unit on any surface except a clean, hard area when starting engine or while engine is running. Debris such as gravel, sand, dust, grass, etc. could be picked up by the air intake and thrown out through the discharge opening, damaging the unit or property, or causing serious injury to bystanders or the operator.

#### STARTING A COLD ENGINE (or warm engine after running out of fuel)

1. Move the throttle position lever (cruise control) to the idle position.

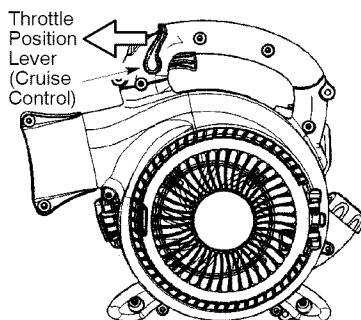

2. Slowly press the primer bulb 6 times.
3. Move the start lever to the START position.

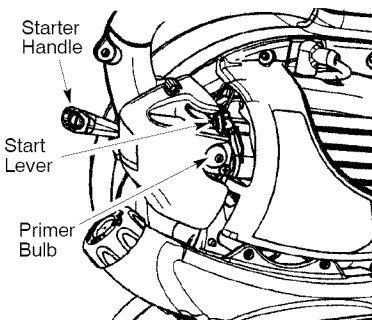

4. This unit has the Sim-pul™ starting system. You do not have to pull the starter rope handle sharply or briskly. Pull starter rope handle 5 times with a controlled and steady motion (no more than 3 times above 90° F). If engine starts and runs prior to 5 pulls, allow engine to run for 5 seconds; then, fully squeeze the throttle trigger to disengage the starting system (start lever returns to RUN position). Steps 5 and 6 are not necessary.

5. Fully squeeze the throttle trigger to disengage the starting system (start lever returns to RUN position).
6. Pull starter rope handle with a controlled and steady motion while squeezing throttle trigger until engine starts and runs.

#### STARTING A WARM ENGINE

1. Squeeze and hold the throttle trigger.
2. Pull starter rope handle with a controlled and steady motion while squeezing throttle trigger until engine starts and runs.

**NOTE:** Normally, the warm starting procedure can be used within 5-10 minutes after the unit is turned off. If the unit sits for more than 10 minutes without being

used, it will be necessary to start the unit by following the steps under STARTING A COLD ENGINE or following the starting instruction steps shown on the unit.

#### STARTING A FLOODED ENGINE

Flooded engines can be started by moving the start lever to the RUN position and fully squeezing the throttle trigger. Pull the starter handle repeatedly while squeezing throttle trigger until engine starts and runs. This could require pulling the starter handle many times, depending on how badly the unit is flooded. If the unit still doesn't start, refer to the TROUBLESHOOTING TABLE or call 1-800-235-5878.

## MAINTENANCE

### CUSTOMER RESPONSIBILITIES

**⚠ WARNING:** Disconnect the spark plug before performing maintenance, service, or adjustments.

CARE & MAINTENANCE TASK	WHEN TO PERFORM
Check for loose fasteners and parts	Before each use
Check for damaged or worn parts	Before each use
Inspect and clean unit and labels	After each use
Clean air filter	Every 5 hours of operation
Replace spark plug	Yearly
Replace fuel filter	Yearly
Check muffler mounting screws	Yearly

**⚠ WARNING:** Avoid touching muffler unless engine and muffler are cold. A hot muffler can cause serious burns.

**⚠ WARNING:** Stop engine and be sure the impeller blades have stopped turning before opening the vacuum inlet door or attempting to insert or remove the vacuum or blower tubes. The rotating blades can cause serious injury. Always disconnect the spark plug before performing maintenance or accessing movable parts.

#### GENERAL RECOMMENDATIONS

The warranty on this unit does not cover items that have been subjected to operator abuse or negligence. To receive full value from the warranty, the operator must maintain unit as instructed in this manual. Various adjustments will need to be made periodically to properly maintain your unit.

#### CHECK FOR LOOSE FASTENERS AND PARTS

- Muffler
- Spark Plug Boot
- Air Filter
- Housing Screws

#### CHECK FOR DAMAGED OR WORN PARTS

Contact Sears Service Center for replacement of damaged or worn parts.

- Fuel Tank - Do not use unit if fuel tank shows signs of damage or leaks.
- Vacuum Bag - Do not use vacuum bag if it is torn or damaged.

#### INSPECT AND CLEAN UNIT AND LABELS

- After each use, inspect complete unit for loose or damaged parts. Clean the unit using a damp cloth with a mild detergent.
- Wipe off unit with a clean dry cloth.

#### CLEAN AIR FILTER

A dirty air filter decreases engine performance and increases fuel consumption and harmful emissions. Always clean after every 5 hours of operation.

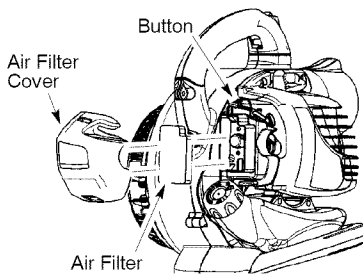

**Cleaning the air filter:**

1. Clean the cover and the area around it to keep debris from falling into the carburetor chamber when the cover is removed.

**NOTE:** Move start lever to RUN position before opening air filter cover.

2. Open air filter cover by pushing button (see illustration). Remove air filter.

**NOTE:** Do not clean filter in gasoline or other flammable solvent. Doing so can create a fire hazard or produce harmful evaporative emissions.

3. Wash the filter in soap and water.
4. Allow filter to dry.
5. Apply a few drops of oil to the filter; squeeze filter to distribute oil.
6. Replace parts.

**REPLACE SPARK PLUG**

Replace spark plug each year to ensure the engine starts easier and runs better. Set spark plug gap at 0.025 inch. Ignition timing is fixed, nonadjustable.

1. Twist, then pull off spark plug boot.
2. Remove spark plug from cylinder and discard.
3. Replace with Champion RCJ-6Y spark plug and tighten securely with a 3/4 inch socket wrench.
4. Reinstall the spark plug boot.

**REPLACE FUEL FILTER**

To replace fuel filter, drain unit by running it dry of fuel, then remove fuel cap/retainer assembly from tank. Pull filter from tank and remove it from the fuel line. Install new fuel filter on fuel line; reinstall parts.

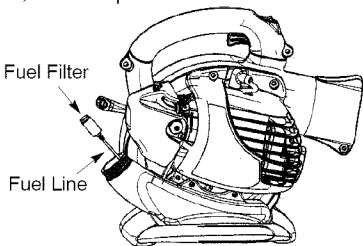

**CHECK MUFFLER MOUNTING SCREWS**

Once each year, ensure muffler mounting screws are secure and tightened properly to prevent damage.

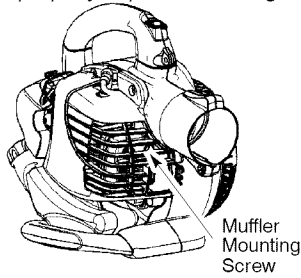

**MUFFLER AND SPARK ARRESTING SCREEN**

**WARNING:** The muffler on this product contains chemicals known to the State of California to cause cancer.

**NOTE:** THE SPARK ARRESTING SCREEN ON THIS UNIT IS NOT SERVICEABLE.

For normal homeowner use, the muffler and spark arresting screen will not require replacement. After 50 hours of use, we recommend that your muffler be replaced by your Sears Service Center.

**CARBURETOR IDLE SPEED ADJUSTMENT**

The carburetor has been carefully set at the factory. Adjustments may be necessary if you notice any of the following conditions:

- Engine will not idle when the throttle is released.

**To adjust idle speed:**

Allow engine to idle. Adjust speed until engine runs without stalling (idle speed too slow).

- Turn idle speed screw clockwise to increase engine speed if engine stalls or dies.
- Turn idle speed screw counterclockwise to decrease engine speed.

Idle Speed Screw

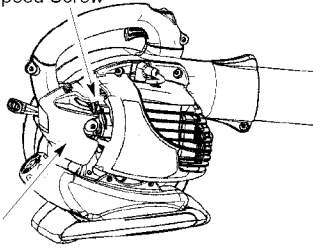

Air  
Filter  
Cover

If you require further assistance or are unsure about performing this procedure, contact your Sears Service Center or call our customer assistance help line at 1-800-235-5878.

## STORAGE

**⚠ WARNING:** Perform the following steps after each use:

- Allow engine to cool, and secure the unit before storing or transporting.
- Store unit and fuel in a well ventilated area where fuel vapors cannot reach sparks or open flames from water heaters, electric motors or switches, furnaces, etc.
- Store unit with all guards in place. Position unit so that any sharp object cannot accidentally cause injury.
- Store unit and fuel well out of the reach of children.

### SEASONAL STORAGE

Prepare unit for storage at end of season or if it will not be used for 30 days or more.

If your unit is to be stored for a period of time:

- Clean the entire unit before lengthy storage.
- Store in a clean dry area.
- Lightly oil external metal surfaces.

### FUEL SYSTEM

Empty the fuel system before storage for 30 days or longer. Drain the gas tank, start the engine and let it run until the fuel lines and carburetor are empty. Use fresh fuel next season. Under FUELING ENGINE in the OPERATION section of this manual, see message labeled **IMPORTANT** regarding the use of gasohol in your engine.

Fuel stabilizer is an acceptable alternative in minimizing the formation of fuel gum deposits during storage. Add stabilizer to gasoline in fuel tank or fuel storage container. Follow the mix instructions found on stabilizer container. Run engine at least 3 minutes after adding stabilizer.

Craftsman 40:1, 2-cycle engine oil (air cooled) is already blended with fuel stabilizer. If you do not use this Sears oil, you can add a fuel stabilizer to your fuel tank.

### ENGINE

- Remove spark plug and pour 1 teaspoon of 40:1, 2-cycle engine oil (air cooled) through the spark plug opening. Slowly pull the starter rope 8 to 10 times to distribute oil.
- Replace spark plug with new one of recommended type and heat range.
- Clean air filter.
- Check entire unit for loose screws, nuts, and bolts. Replace any damaged, broken, or worn parts.
- At the beginning of the next season, use only fresh fuel having the proper gasoline to oil ratio.

### OTHER

- Do not store gasoline from one season to another.
- Replace your gasoline can if it starts to rust.

## TROUBLESHOOTING TABLE

**⚠ WARNING:** Always stop unit and disconnect spark plug before performing any of the recommended remedies below other than remedies that require operation of the unit.

TROUBLE	CAUSE	REMEDY
Engine will not start.	<ol style="list-style-type: none"> <li>1. Engine flooded.</li> <li>2. Fuel tank empty.</li> <li>3. Spark plug not firing.</li> <li>4. Fuel not reaching carburetor.</li> <li>5. Compression low.</li> </ol>	<ol style="list-style-type: none"> <li>1. See "Starting a Flooded Engine" in Operation section.</li> <li>2. Fill tank with correct fuel mixture.</li> <li>3. Install new spark plug.</li> <li>4. Check for dirty fuel filter; replace. Check for kinked or split fuel line; repair or replace.</li> <li>5. Contact Sears Service (see back cover).</li> </ol>
Engine will not idle properly.	<ol style="list-style-type: none"> <li>1. Fuel not reaching carburetor.</li> <li>2. Carburetor requires adjustment.</li> <li>3. Crankshaft seals worn.</li> <li>4. Compression low.</li> </ol>	<ol style="list-style-type: none"> <li>1. Check for dirty fuel filter; replace. Check for kinked or split fuel line; repair or replace.</li> <li>2. See "Carburetor Idle Speed Adjustment" in Service and Adjustments Section.</li> <li>3. Contact Sears Service (see back cover).</li> <li>4. Contact Sears Service (see back cover).</li> </ol>
Engine will not accelerate, lacks power, or dies under a load.	<ol style="list-style-type: none"> <li>1. Air filter dirty.</li> <li>2. Fuel not reaching carburetor.</li> <li>3. Spark plug fouled.</li> <li>4. Carburetor requires adjustment.</li> <li>5. Carbon build up.</li> <li>6. Compression low.</li> </ol>	<ol style="list-style-type: none"> <li>1. Clean or replace air filter.</li> <li>2. Check for dirty fuel filter; replace. Check for kinked or split fuel line; repair or replace.</li> <li>3. Clean or replace spark plug and re-gap.</li> <li>4. Contact Sears Service (see back cover).</li> <li>5. Contact Sears Service (see back cover).</li> <li>6. Contact Sears Service (see back cover).</li> </ol>
Engine smokes excessively.	<ol style="list-style-type: none"> <li>1. Fuel mixture incorrect.</li> <li>2. Air filter dirty.</li> <li>3. Carburetor requires adjustment.</li> </ol>	<ol style="list-style-type: none"> <li>1. Empty fuel tank and refill with correct fuel mixture.</li> <li>2. Clean or replace air filter.</li> <li>3. Contact Sears Service (see back cover).</li> </ol>
Engine runs hot.	<ol style="list-style-type: none"> <li>1. Fuel mixture incorrect.</li> <li>2. Spark plug incorrect.</li> <li>3. Carburetor requires adjustment.</li> <li>4. Carbon build up.</li> </ol>	<ol style="list-style-type: none"> <li>1. See "Fueling Engine" in Operation section.</li> <li>2. Replace with correct spark plug.</li> <li>3. Contact Sears Service (see back cover).</li> <li>4. Contact Sears Service (see back cover).</li> </ol>

**IMPORTANT:** This product is compliant with U.S. EPA Phase 3 regulations for exhaust and evaporative emissions. To ensure EPA Phase 3 compliance, we recommend using only genuine Craftsman brand replacement parts. Use of non-compliant replacement parts is a violation of federal law.

## U.S. EPA/CALIFORNIA EMISSION CONTROL WARRANTY STATEMENT

### **YOUR WARRANTY RIGHTS AND OBLIGATIONS:**

The U.S. Environmental Protection Agency/California Air Resources Board and Sears Brands Management Corporation, U.S.A., are pleased to explain the emissions control system warranty on your year 2012 and later small off-road engine. In California, all small off-road engines must be designed, built, and equipped to meet the State's stringent anti-smog standards. Sears must warrant the emission control system on your small off-road engine for the periods of time listed below provided there has been no abuse, neglect, or improper maintenance of your small off-road engine. Your emission control system includes parts such as the carburetor, the ignition system and the fuel tank. Where a warrantable condition exists, Sears will repair your small off-road engine at no cost to you. Expenses covered under warranty include diagnosis, parts and labor. **MANUFACTURER'S WARRANTY COVERAGE:** If any emissions related part on your engine (as listed under Emissions Control Warranty Parts List) is defective or a defect in the materials or workmanship of the engine causes the failure of such an emission related part, the part will be repaired or replaced by Sears. **OWNER'S WARRANTY RESPONSIBILITIES:** As the small off-road engine owner, you are responsible for the performance of the required maintenance listed in your operator's manual. Sears recommends that you retain all receipts covering maintenance on your small off-road engine, but Sears cannot deny warranty solely for the lack of receipts or for your failure to ensure the performance of all scheduled maintenance. As the small off-road engine owner, you should be aware that Sears may deny you warranty coverage if your small off-road engine or a part of it has failed due to abuse, neglect, improper maintenance, unapproved modifications, or the use of parts not made or approved by the original equipment manufacturer. You are responsible for presenting your small off-road engine to a Sears authorized repair center as

soon as a problem exists. Warranty repairs should be completed in a reasonable amount of time, not to exceed 30 days. If you have any questions regarding your warranty rights and responsibilities, you should contact your nearest authorized service center, call Sears at 1-800-469-4663, or send e-mail correspondence to [emission.warranty@HCOP-emission.com](mailto:emission.warranty@HCOP-emission.com). **WARRANTY COMMENCEMENT DATE:** The warranty period begins on the date the small off-road engine is purchased. **LENGTH OF COVERAGE:** This warranty shall be for a period of two years from the initial date of purchase, or until the end of the product warranty (whichever is longer). **WHAT IS COVERED: REPAIR OR REPLACEMENT OF PARTS.** Repair or replacement of any warranted part will be performed at no charge to the owner at an approved Sears Service Center. If you have any questions regarding your warranty rights and responsibilities, you should contact your nearest authorized service center, call Sears at 1-800-469-4663, or send e-mail correspondence to [emission.warranty@HCOP-emission.com](mailto:emission.warranty@HCOP-emission.com). **WARRANTY PERIOD:** Any warranted part which is not scheduled for replacement as required maintenance, or which is scheduled only for regular inspection to the effect of "repair or replace as necessary" shall be warranted for 2 years. Any warranted part which is scheduled for replacement as required maintenance shall be warranted for the period of time up to the first scheduled replacement point for that part. **DIAGNOSIS:** The owner shall not be charged for diagnostic labor which leads to the determination that a warranted part is defective if the diagnostic work is performed at an approved Sears Service Center. **CONSEQUENTIAL DAMAGES:** Sears may be liable for damages to other engine components caused by the failure of a warranted part still under warranty. **WHAT IS NOT COVERED:** All failures caused by abuse, neglect, or improper maintenance are not covered.



**ADD-ON OR MODIFIED PARTS:** The use of add-on or modified parts can be grounds for disallowing a warranty claim. Sears is not liable to cover failures of warranted parts caused by the use of add-on or modified parts. **HOW TO FILE A CLAIM:** If you have any questions regarding your warranty rights and responsibilities, you should contact your nearest authorized service center, call Sears at 1-800-469-4663, or send e-mail correspondence to [emission.warranty@HCOP-emission.com](mailto:emission.warranty@HCOP-emission.com). **WHERE TO GET WARRANTY SERVICE:** Warranty services or repairs shall be provided at all Sears Service Centers. Call 1-800-469-4663 or send e-mail correspondence to [emission.warranty@HCOP-emission.com](mailto:emission.warranty@HCOP-emission.com).

**MAINTENANCE, REPLACEMENT AND REPAIR OF EMISSION RELATED PARTS:** Any Sears approved replacement part used in the performance of any warranty maintenance or repair on emission related parts will be provided without charge to the owner if the part is under warranty. **EMISSION CONTROL WARRANTY PARTS LIST:** Carburetor, air filter (covered up to maintenance schedule), ignition system: spark plug (covered up to maintenance schedule), ignition module, muffler including catalyst (if equipped), fuel tank, line and cap. **MAINTENANCE STATEMENT:** The owner is responsible for the performance of all required maintenance as defined in the operator's manual.

The information on the product label indicates which standard your engine is certified. Example: (Year) EPA and/or CALIFORNIA.

EMISSION CONTROL INFORMATION					
THIS ENGINE MEETS EXH AND EVP EMISSIONS REGULATIONS FOR 2012 US EPA/CALIFORNIA SMALL OFF ROAD ENGINES					
SEARS BRANDS MGMT CORP					
FAMILY/DISP					
MODEL#					
EMISSION COMPLIANCE PERIOD				HOURS	
<div style="border: 1px solid black; width: 100%; height: 15px; margin: 5px 0;"></div> <b>BAR CODE</b>					
THE AIR INDEX OF THIS ENGINE IS					
0	2	4	6	8	10
THE LOWER THE AIR INDEX, THE LESS POLLUTION					
REFER TO OWNER'S MANUAL FOR MAINTENANCE SPECIFICATIONS AND ADJUSTMENTS					

This engine is certified to be emissions compliant for the following use:

- Moderate (50 hours)
- Intermediate (125 hours)
- Extended (300 hours)

## TABLA DE CONTENIDO

Declaración de Garantía	21	Mantenimiento	33
Identificación de los Símbolos de Seguridad	22	Almacenaje	35
Reglas de Seguridad	24	Tabla Diagnóstica	36
Montaje	26	Declaración de Emisión	37
Uso	29	Lista de Piezas	18
		Repuestos y Encargos	Contratapa

## DECLARACION DE GARANTIA

### **GARANTÍA COMPLETA DE DOS AÑOS DE CRAFTSMAN**

POR DOS AÑOS a partir de la fecha de la compra, este producto está garantizado contra cualquier defecto de material o de mano de obra. El producto defectuoso se reparará de forma gratuita o se sustituirá si la reparación no es posible.

### **GARANTÍA LIMITADA ADICIONAL PARA TODA LA VIDA DE LA CUCHILLAS DESMENUZADORAS**

POR UN TIEMPO ILIMITADO para el propietario original y a partir del tercer año después de la fecha de la compra, la cuchilla desmenuzadoras de este producto está garantizada contra cualquier defecto de material o mano de obra. Tras presentar el comprobante de compra, la cuchilla desmenuzadoras defectuosa se sustituirá de forma gratuita. Esta garantía adicional no cubre el impulsor asociado, su cubierta o los fijadores del sistema del impulsor.

**Para más información sobre la cobertura de la garantía con el fin de obtener una reparación o sustitución gratuita, visite la página web: [www.craftsman.com](http://www.craftsman.com)**

**Esta garantía SOLO cubre defectos de material y mano de obra. La cobertura de la garantía NO incluye:**

- Piezas desechables que pueden sufrir desgaste debido al uso normal dentro del período de garantía, incluidas, entre otras, el filtro de aire o la bujía.
- Daños provocados por los intentos del usuario de modificar o reparar el producto o debido a los accesorios del producto.
- Reparaciones debidas a un accidente o a no utilizar o mantener el producto de acuerdo a todas las instrucciones proporcionadas.
- Mantenimiento preventivo o reparaciones debidas a una mezcla incorrecta de combustible, combustible contaminado o con impurezas.

Esta garantía se anulará si el producto se utiliza para ofrecer servicios comerciales o si se alquila a otra persona.

Esta garantía otorga derechos legales específicos y puede que algunos varíen de un estado a otro.

Sears Brands Management Corporation, Hoffman Estates, IL 60179

## **ADVERTENCIA**

**Los gases de escape del motor de este producto contienen sustancias químicas conocidas en el Estado de California como causantes de cáncer, defectos congénitos y otros daños reproductivos.**

## ACUERDOS DE PROTECCIÓN PARA REPARACIONES

¡Felicitaciones! ¡Ha realizado una compra inteligente! Su nuevo producto Craftsman está diseñado y fabricado para brindar muchos años de funcionamiento confiable. Pero como todos los productos, puede requerir reparaciones periódicas. En ese momento, tener un Acuerdo de protección para reparaciones puede ahorrarle dinero y trastornos.

**El Acuerdo de Protección para Reparaciones\* incluye lo siguiente:**

- ✓ **Servicio experto** por parte de nuestros 10 000 especialistas en reparaciones profesionales
- ✓ **Servicio ilimitado y ningún costo** por las piezas y la mano de obra en todas las reparaciones cubiertas
- ✓ **Reemplazo del producto** hasta \$1500 si el producto cubierto no puede ser reparado
- ✓ **Descuento del 10%** sobre el precio normal del servicio y las piezas instaladas asociadas no cubiertas por el acuerdo; además, 10% de descuento sobre el precio normal de la verificación de mantenimiento preventivo
- ✓ **Ayuda telefónica rápida** - la llamamos Resolución rápida; asistencia telefónica por parte de un representante de Sears. Piense en nosotros como un "manual del propietario parlante".

Una vez que compre el Acuerdo de protección para reparaciones, bastará con que realice una simple llamada telefónica para programar servicios. Puede llamar a cualquier hora, de día o de noche, o programar una visita de servicios en Internet. El Acuerdo de Protección para Reparaciones es una compra libre de riesgos. Si cancela por cualquier motivo durante el período de garantía del producto, le proporcionaremos un reembolso completo.

O un reembolso prorrateado en cualquier momento posterior al vencimiento del período de garantía del producto. ¡Compre su Acuerdo de protección para reparaciones ya mismo!

**Aplican algunas limitaciones y exclusiones. Para conocer los precios e información adicional en EE.UU, llame al 1-800-827-6655.\*La cobertura en Canadá varía en algunos artículos. Para obtener los detalles completos, llame a Sears Canadá al 1-800-361-6665.**

**Servicio de instalación de Sears**

Para la instalación profesional de Sears de electrodomésticos, abrepuertas de garajes, calentadores de agua y otros artículos domésticos importantes, en EE.UU. o Canadá llame a **1-800-4-MY-HOME®**.

## IDENTIFICACIÓN DE LOS SÍMBOLOS DE SEGURIDAD



**⚠ ADVERTENCIA:** ¡Este aparato puede ser peligroso! El uso descuidado o indebido de esta herramienta puede causar graves heridas.



**⚠ ADVERTENCIA:** Lea el manual de usuario antes de usar. No seguir las instrucciones podría causar graves heridas tanto al operador como a otras personas. Guarde el manual de usuario.



El aparato arroja objetos violentamente. Los objetos arrojados pueden cegarlo o herirlo a usted y a terceros. Use protección de oídos y anteojos de seguridad marcar con Z87. Use siempre pantalones pesados y largos, mangas largas, botas y guantes.

## IDENTIFICACIÓN DE LOS SÍMBOLOS DE SEGURIDAD



**WARNING**

**AIM AWAY  
FROM BODY**



**ADVERTENCIA:** Al usar el aparato para soplar o para aspirar los escombros, sujete el aparato con el lado del silenciador alejado de su cuerpo y de su ropa.

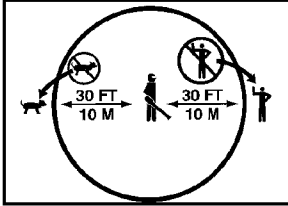

Zona de peligro por objetos arrojados al aire. Mantenga a niños, espectadores y animales a una distancia mínima de 10 metros (30 pies) al poner en marcha o al usar el aparato. No señale la boquilla en la dirección de las personas o de animales domésticos.

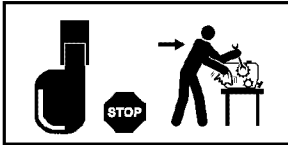

Siempre apague el aparato y desconecte la bujía antes de dar mantenimiento.



**ADVERTENCIA:** Detenga el motor antes de abrir la compuerta de entrada de aire del aspirador. El motor deberá encontrarse detenido y las cuchillas de la impulsor no deberán estar girando para evitar serios accidentes provocados por las cuchillas girantes. Suavemente, gire el mango del destornillador hacia la parte trasera del aparato para abrir la cerradura, mientras jala hacia arriba de la cubierta de la entrada de aire del aspirador con su otra mano.



Cuando esté usando el accesorio de la aspirador, el aparato está diseñado para recoger material seco como son hojas, hierba, ramas pequeñas y pedazos pequeños de papel. No aspire piedras, gravilla, metal, vidrio roto, etc., para evitar daños severos al impulsor.



**ADVERTENCIA:** Riesgo de incendios. Nunca mezcle, vierta, o almacene el combustible o utilice el aparato cerca de llamas o fuentes de chispas (inclusive los cigarrillos, las llamas abiertas, y cualquier trabajo que cause chispas).



**ADVERTENCIA:** El silenciador es extremadamente caliente durante el uso y después de usar el aparato. No toque el silenciador, el cubierta del silenciador o las superficies circundantes, o ni permita que el material combustible tal como gasolina o hierba seca hagan contacto.

## REGLAS DE SEGURIDAD

**⚠ ADVERTENCIA:** De no cumplir con todas las Reglas y Precauciones de Seguridad, correrá el riesgo de accidentes muy graves.

### CONOZCA SU APARATO

- Lea el manual del usuario cuidadosamente hasta que comprenda perfectamente todas las advertencias e instrucciones de seguridad y las pueda cumplir, antes de poner el aparato en funcionamiento.
- Limite el uso del aparato a aquellas personas que comprendan todas las advertencias e instrucciones de seguridad en este manual y vayan a cumplir con ellas.

**⚠ ADVERTENCIA:** Inspeccione el área antes de poner en matodos los escombros y objetos sólidos tales como piedras, vidrio, alambre, etc., que el aparato pueda arrojar al aire o hacer rebotar causando heridas de este o cualquier otro modo durante el uso del mismo.

**⚠ ADVERTENCIA:** Al usar el aparato para soplar o para aspirar los escombros, sujete el aparato con el lado del silenciador alejado de su cuerpo y de su ropa.

Utilice su aparato como soplador de aire para:

- Barrer escombros o recortes de hierba de caminos de entrada, aceras, patios, etc.
- Soplar recortes de hierba, para u hojas en montones, o para remover escombros de esquinas, alrededor de uniones o entre ladrillos.

Utilice su aparato como aspiradora para:

- Recoger material seco como hojas, hierba, ramas pequeñas y pedazos pequeños de papel.
- Para obtener mejores resultados al usar la aspiradora, ponga el motor a alta velocidad.
- Muévase lentamente de un lado a otro sobre el material que de sea aspirar. Evite el forzar el aparato a recoger montones de desechos pues esto podría obstruir el aparato.
- Para obtener mejores resultados, mantenga el tubo de aspiración unos 3 cm (uno pulgada) más arriba del suelo.

### PIENSE ANTES DE PROCEDER

- Use siempre protección para los ojos al hacer uso, servicio o manteni-

ento del aparato. El uso de protección de ojos ayudará a prevenir la pérdida de la vista y/u otras heridas graves, provocadas por piedras o escombros que reboten en los ojos y en la cara al ser propulsados por el aparato. La protección para los ojos debe ser marcada Z87.

- Use siempre protección en los pies. No use el aparato descalzo ni con sandalias.
- Use siempre mascarilla de filtración o de protección para la cara al trabajar en ambientes polvorientos.
- Mantenga el cabello por encima de los hombros, atándolo para tal efecto si es necesario. No use joyas, ropa suelta, ni ropa con tiras, corbatas, borlas, etc. que cuelgen libremente, porque podrían quedar enredadas en las piezas en movimiento del aparato.
- No use el aparato estando cansado, enfermo, ansioso, ni bajo la influencia del alcohol, las drogas u otros medicamentos.
- Mantenga a niños, espectadores y animales a una distancia mínima de 10 metros (30 pies) al poner en marcha o al usar el aparato. No señale la boquilla en la dirección de la personas o de animales domésticos.

### MANEJE EL COMBUSTIBLE CON EXTREMO CUIDADO, ES ALTAMENTE INFLAMABLE

- Elimine todas las posibles fuentes de chispan o llamas (inclusive los cigarrillos, las llamas abiertas, y cualquier trabajo que cause chispas) en las áreas donde se mezcla, vierte o almacena el combustible.
- Mezcle y vierta el combustible al aire libre, almacene el combustible en un lugar fresco, seco y bien ventilado; sue un recipiente aprobado para combustible y marcado para todo manejo de combustible.
- No fume mientras trabaja con el combustible ni cuando esté haciendo uso del aparato.
- Asegúrese que el aparato esté correctamente armado y en buena condición de funcionamiento.
- No llene el tanque de combustible mientras el motor se encuentre en marcha.
- Evite derramar el combustible o el aceite. Limpie todos los derrames de combustible antes de poner el aparato en marcha.

- Aléjese por lo menos 3 metros (10 pies) del combustible y del lugar de abastecimiento antes de poner el motor en marcha.
- Almacéne siempre combustible en un recipiente aprobado para los líquidos inflamables.

## HAGA USO SEGURO DE SU APARATO

**⚠ ADVERTENCIA:** Detenga el motor antes de abrir la compuerta de entrada de aire del aspirador. El motor deberá encontrarse detenido y las cuchillas del impulsor no deberán estar girando para evitar serios accidentes provocados por las cuchillas girantes.

**⚠ ADVERTENCIA:** Al usar el aparato para soplar o para aspirar los escombros, sujete el aparato con el lado del silenciador alejado de su cuerpo y de su ropa.

- Verifique por inspección, antes de cada uso, que no haya piezas gastadas, sueltas, ni dañadas o piezas que falten. No use el aparato hasta que este se encuentre en perfectas condiciones de funcionamiento.
- Mantenga las superficies externas libres de aceite y de combustible.
- Nunca ponga el motor en marcha ni lo deje en marcha dentro de un recinto cerrado o en una área sin ventilación. Respirar los vapores del combustible le podría causar la muerte.
- Para evitar el choque por electricidad estática, no use guantes de goma ni ningún otro guante aislado al usar el aparato.
- No apoye el aparato con el motor en marcha en ninguna superficie que no esté limpia o que no sea sólida. El aparato podría aspirar escombros tales como gavilla, arena, polvo, césped, etc. por la entrada de aspiración y arrojarlos por la salida de aire, dañando el aparato y/u otros objetos, o causando graves heridas a espectadores o al usuario.
- Evite ambientes peligrosos. No use el aparato en lugares sin ventilación ni donde pueda haber vapores explosivos o monóxido de carbono.
- No se extienda excesivamente ni use el aparato en superficies inestables tales como escaleras, árboles, declives acentuadas, techos, etc. Mantenga el equilibrio, con los pies en una superficie estable en todo momento.

- Nunca coloque objetos dentro de los tubos del soplador; siempre dirija los escombros en dirección contraria a donde personas, animales, vidriera-su otros objetos sólidos tales como árboles, automóviles, paredes, etc. se encuentran. La fuerza del aire puede arrojar o hacer rebotar piedras, tierra o ramas, hiriendo a personas o animales, rompiendo vidrieras o causando otros daños.
- Nunca ponga el aparato en marcha sin tener todo el equipo correspondiente instalado. Al usar el aparato como soplador, siempre instale los tubos del soplador. Al usar el equipo opcional de aspirador, siempre instale los tubos y la bolsa del aspirador. Asegúrese que la cremallera de la bolsa del aspirador se encuentre completamente cerrada.
- Inspeccione frecuentemente la abertura de entrada de aire, los tubos de soplador, los tubos del aspirador y el tubo en forma de codo siempre con el motor detenido y la bujía desconectada. Mantenga las aberturas de ventilación y los tubos de descarga libres de escombros que se pueden acumular y limitar la circulación debida de aire.
- Nunca coloque objeto alguno dentro de la entrada de aire ya que de hacerlo podría limitar la circulación d'aire y dañar el aparato.
- Nunca use el aparato para esparcir sustancias químicas, fertilizantes u otras sustancias que puedan contener materiales tóxicos.
- Para evitar la propagación de incendios, no use el aparato cerca de hogueras de hogassecas o de matorrales, de hogares de leña, de parrillas, barbacoas, ceniceros, etc.
- Use el aparato exclusivamente para los fines descritos en este manual.

## HAGA EL MANTENIMIENTO DEL APARATO EN LA FORMA DEBIDA

**⚠ ADVERTENCIA:** Desconecte la bujía antes de hacer cualquier mantenimiento, con la excepción de los ajustes al carburador.

- Permita que todo mantenimiento aparte de los procedimientos recomendados descritos en este manual del usuario, sean efectuados por un Centro de Servicio Sears.
- Use exclusivamente los repuestos recomendados de la marca Craftsman; el uso de cualquier otro repuesto podrá invalidar la garantía o dañar el aparato.

- Vacía el tanque de combustible antes de almacenar el aparato. Consuma el combustible restante en el carburador poniendo el motor en marcha y dejándolo en marcha hasta que se éste se detenga.
- No use ningún accesorio ni pieza adicional aparte de los recomendados por el fabricante para usar con su aparato.
- No almacene el aparato ni el combustible en un recinto cerrado donde los vapores el combustible puedan entrar en contacto con chispas o llamas abiertas procedentes de calentadores de agua, motores o interruptores eléctricos, calefactores centrales, etc.
- Almacene el aparato en un lugar seco, fuera del alcance de los niños.

**AVISO DE SEGURIDAD:** El estar expuesto a las vibraciones a través del uso prolongado de herramientas de fuerza a gasolina, puede causar daños a los vasos sanguíneos o a los nervios de los dedos, las manos y las coyunturas a aquellas personal propensas a los trastornos de la circulación o a las hinchazones anormales. El uso prolongado en climas fríos ha sido asociado con daños a los vasos sanguíneos a personas que por otra parte se encuentran en

perfecto estado de salud. Si ocurriera síntomas tales como el entumecimiento, el color, la falta de sentido en los dedos, las manos o en las coyunturas, pare de usar esta máquina de inmediato y procure atención médica. Los sistemas de anti-vibración no garantizan que se eviten tales problemas. Los usuarios que hacen uso continuo y prolongado de las herramientas de fuerza deben fiscalizar atnetamente su estado físico y el estado del aparato.

**AVISO ESPECIAL:** Su aparato viene equipada con silenciador limitador de temperatura y con rejilla antichispa que cumpla los requisitos de los Códigos de California 4442 y 4443. Todas las tierras forestadas federales, más los estados de California, Idaho, Maine, Minnesota, Nueva Jersey, Washington y Oregón, requieren por ley que muchos motores de combustión interna estén equipados con rejilla antichispa. Si usted el aparato en un estado y otra localidad donde existen tales reglamentos, usted tiene la responsabilidad jurídica de mantener estas piezas en correcto estado de funcionamiento. De lo contrario, estará en infracción de la ley. Vea la sección MANTENIMIENTO para informarse acerca del mantenimiento de la rejilla antichispa.

## MONTAJE

### CONTENIDO DE LA CAJA

Verifique que todos los artículos de la siguiente lista estén incluidos:

#### Modelo 358.794704

- Soplador
- Tubo Superior del Soplador
- Tubo Inferior del Soplador
- Boquilla de Alta Velocidad
- Tubo en Forma de Codo
- Bolsa del Aspirador
- Tubo Superior del Aspirador
- Tubo Inferior del Aspirador
- Aceite de Motor a 2 Tiempos

**AVISO:** Es normal que el filtro de combustible golpetee en el tanque vacío.

### MONTAJE

**⚠ ADVERTENCIA:** Detenga el motor y asegúrese de que las cuchillas del impulsor no se encuentren girando antes de abrir la compuerta de entrada de aire del aspirador o de intentar introducir o remover los tubos de aspiración o los tubos del soplador. Las cuchillas girantes podrían causar serios accidentes.

**⚠ ADVERTENCIA:** Si recibió el aparato ya armado, repita todos los pasos para asegurarse que el aparato haya sido armado correctamente y que todos los fijadores se encuentren bien fijos.

- Un destornillador se requiere para el montaje.

### MONTAJE DEL SOPLADOR DE AIRE

#### MONTAJE DE LOS TUBOS DEL SOPLADOR

1. Alinee el resalte del tubo de soplador superior con la acanaladura de la salida del soplador; deslice el tubo a su lugar.

**AVISO:** La perilla debe estar lo suficientemente suelta para permitir introducir los tubos de soplador en la conexión de salida del soplador. Afloje la perilla girándola hacia la izquierda.

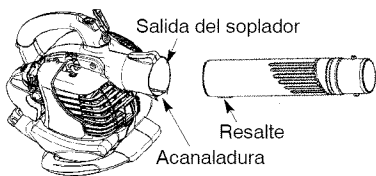

2. Bloquee los tubos girando la perilla hacia la derecha.
3. Alinee las ranuras del tubo de soplador inferior con las lengüetas del tubo de soplador superior.

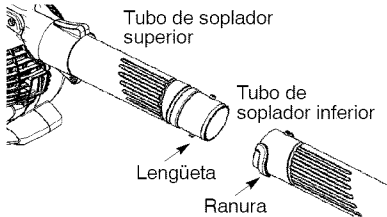

4. Deslice el tubo de soplador inferior sobre el tubo de soplador superior.
5. Gire el tubo de soplador inferior hacia la derecha hasta que oiga un chasquido para bloquear el tubo de soplador inferior en el superior.

**AVISO:** Cuando los tubos de soplador superior e inferior están montados correctamente, las flechas de ambos tubos están alineadas.

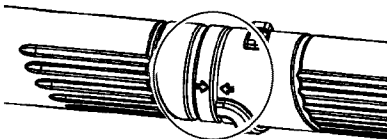

6. Para extraer los tubos, gire la perilla hacia la izquierda para aflojar los tubos; después, extraiga los tubos.

### MONTAJE DE LA BOQUILLA DE ALTA VELOCIDAD

Cuando se requiera una velocidad del aire más alta, utilice la boquilla de alta velocidad.

1. Alinee las ranuras en la boquilla con las lengüetas en el tubo inferior del soplador.

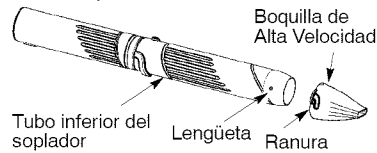

2. Empuje la boquilla sobre el tubo inferior del soplador.

3. Gire la boquilla a la derecha hasta encajar en su lugar para asegurar la boquilla al tubo inferior del soplador.

### MONTAJE DEL ASPIRADOR

#### MONTAJE DE LA BOLSA DEL ASPIRADOR

1. Abra la cremallera en la bolsa del aspirador e introduzca el tubo en forma de codo.
2. Empuje la punta pequeña del tubo en forma de codo por abertura pequeña en la bolsa del aspirador.

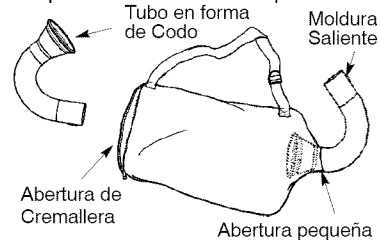

**AVISO:** Asegúrese de que el borde de la abertura pequeña de la bolsa de encuentre pegado a la parte en forma de embudo del tubo en forma de codo, y la moldura saliente del tubo en forma de codo se encuentre al fondo.

3. Cierre la cremallera de la bolsa. Asegúrese de que la cremallera se encuentre completamente cerrada.
4. Remueva el tubos de aspirador del motor.

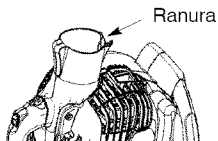
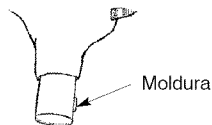

5. Introduzca el tubo en forma de codo en la salida de aire del soplador. Asegúrese de que la moldura del tubo en forma de codo esté alineada con la ranura de salida de aire del soplador.
6. Gire la perilla hacia la derecha para apretar el tubo en forma de codo.

### MONTAJE DE LOS TUBOS DE ASPIRADOR

**⚠ ADVERTENCIA:** Detenga el motor y asegúrese de que las cuchillas del impulsor no se encuentren girando antes de abrir la compuerta de entrada de aire del aspirador o de



intentar introducir o remover los tubos de aspirador o los tubos del soplador. Las cuchillas girantes podrían causar serios accidentes.

1. Introduzca un destornillador dentro del área del cerradura de la entrada de aire del aspirador.

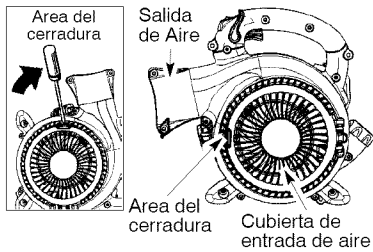

2. Suavemente, gire el mango del destornillador hacia la parte delantera del aparato para abrir la cerradura, mientras jala hacia arriba de la cubierta de la entrada de aire del aspirador con su otra mano.
3. Sostenga la cubierta de entrada de aire del aspirador abierta hasta que el tubo del aspirador quede instalado.

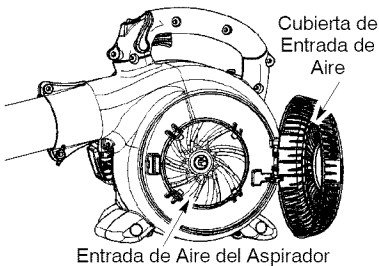

4. Alinee las lengüetas en el interior de la entrada de aire del aspirador con las ranuras en el tubo superior del aspirador.

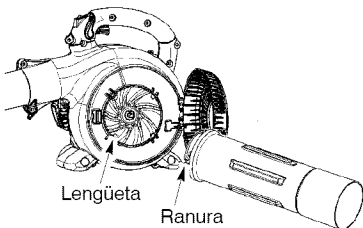

5. Empuje el tubo superior del aspirador en la entrada de aire del aspirador. Gire el tubo a la izquierda hasta encajar en su lugar para asegurar los tubos a el aparato del soplador.

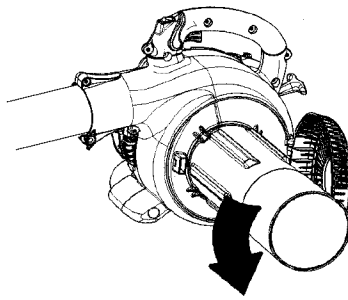

6. Alinee la parte final inclinada del tubo inferior del aspirador como se muestra. Presione firmemente el tubo inferior del aspirador dentro del tubo superior del aspirador.



### COMO CONVERTIR EL APARATO DE USO DE ASPIRADOR A USO DE SOPLADOR

**⚠ ADVERTENCIA:** Al usar el aparato para soplar los escombros, sujete el aparato con el lado del silenciador alejado de su cuerpo y de su ropa (vea POSICION DE USO).

1. Remueva el tubo en forma de codo y la bolsa del aspirador girando la perilla a la izquierda para aflojar el tubo en forma de codo.
2. Remueva los tubos del aspirador girando los tubos a la derecha.
3. Cierre la cubierta de entrada de aire del aspirador y asegúrese que este cerrada completamente.
4. Vuelva a instalar los tubos de soplador (vea MONTAJE DE LOS TUBOS DE SOPLADOR).

### AJUSTE DE LA BANDA DEL HOMBRO PARA LA BOLSA DEL ASPIRADOR

**⚠ ADVERTENCIA:** Al usar el aparato para aspirar los escombros, sujete el aparato con el lado del silenciador alejado de su cuerpo y de su ropa (vea POSICION DE USO).

1. Pasando la banda del hombro sobre su cabeza, colóquela en su hombro izquierdo como se muestra.
2. Extienda el brazo derecho hacia la parte posterior de la bolsa del aspirador.

- Ajuste la correa de hombro hasta que la costura entre la bolsa del aspirador y la correa quede entre el pulgar y el índice.
- Asegúrese de que el aire circule libremente desde el tubo en forma de codo hasta la bolsa. Si la bolsa se encuentra torcida, el aparato no funcionará apropiadamente.

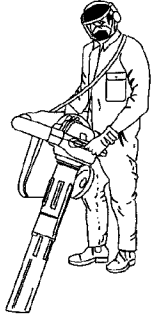

### MONTAJE DE LA BANDA DEL HOMBRO (accesorio opcional #71-85936)

- Pasando la banda del hombro sobre su cabeza, colóquela en su hombro izquierdo.
- Cierre el ganchos en el retenedores (vea la ilustración siguiente).

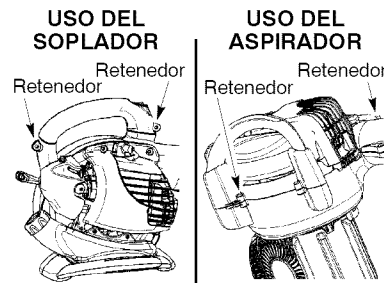

## USO

### CONOZCA SU SOPLADOR

LEA EL MANUAL DEL USUARIO Y SUS REGLAS DE SEGURIDAD ANTES DE COMENZAR A USAR ESTE APARATO. Compare las ilustraciones siguientes con su aparato para familiarizarse con la localización de los controles y ajustes del mismo. Guarde este manual para futuras referencias.

### CUCHILLAS DESMENUZADORAS

Su propulsor viene equipado con cuchillas desmenuzadoras como característica standard. Cuando use este accesorio opcional del aspirador, las cuchillas desmenuzadoras reducirán los escombros en una proporción de hasta 16:1.

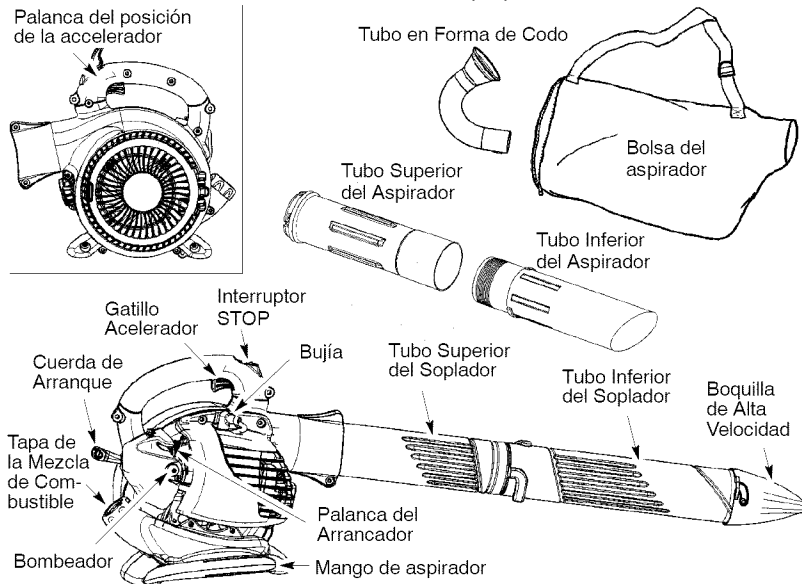

## INTERRUPTOR STOP

Se usa el interruptor STOP para detener el motor. Para detener el motor, empuje y sostenga el interruptor en la posición STOP hasta que el motor se haya detenido por completo.

## GATILLO ACELERADOR

El GATILLO ACELERADOR regula la velocidad del motor.

## PALANCA DEL POSICION DE LA ACCELERADOR

El PALANCA DEL POSICIÓN DE LA ACCELERADOR permite ajustar la velocidad del motor según sea necesario mientras se utiliza el soplador. Para evitar que el aparato resulte dañada, NO intente utilizar el palanca del posición de la acelerador durante el uso del aspirador.

## BOMBEADOR

El BOMBEADOR es usado para remover aire de el carburador y de las líneas de combustible y las llena de mezcla de combustible. Esto le permite poner el motor en marcha con menos firones de la cuerda de arranque. Active el boton del bombeador apretándolo y luego dejando que retome su forma original.

## PALANCA DEL ARRANCADOR

La PALANCA DEL ARRANCADOR ayuda a suministrar combustible al motor para facilitar el arranque. Active el sistema de arranque colocando la palanca en la posición START. NO apriete el gatillo del acelerador hasta que el motor arranque y se ponga en marcha. Después de que el motor se haya puesto en marcha, permita que el motor este en marcha por 10-15 segundos; luego, apriete el gatillo acelerador para desactivar el sistema de arranque (la palanca del arrancador vuelve a la posición RUN).

## SUGERENCIAS UTILES

 **ADVERTENCIA:** Al usar el aparato para soplar o para aspirar los escombros, sujete el aparato con el lado del silenciador alejado de su cuerpo y de su ropa (vea POSICION DE USO).

- Se requiere que se use protección de oídos para reducir el riesgo de la pérdida de la audición asociado con los niveles de sonido.
- Detenga el motor antes de instalar o remover accesorios para reducir el riesgo asociado con el contacto de las piezas girantes. No use este aparato sin antes tener todos los protectores en su lugar.
- Use el equipo de fuerza únicamente en horas razonables – no muy temprano en la mañana o muy tarde en la noche cuando otras personas podrían ser perturbadas. Cumpla con el horario enlistado por los estatutos locales. Usualmente se recomienda un horario normal de 9:00 a.m. a 5:00 p.m., de lunes a sábado.
- Limite el uso de número de piezas de equipo al mismo tiempo para reducir los niveles de ruido.
- Para efectuar el trabajo, use los sopladores de fuerza a la menor velocidad de aceleración posible para reducir los niveles de sonido.

- Use rastrillos y escobas para aflojar escombros antes de soplarlos con el propulsor de aire.
- En condiciones de mucho polvo, moje ligeramente las superficies del suelo o use el accesorio "mister" donde haya agua disponible.
- Conserve agua usando el soplador en lugar de mangueras de agua para las tantas aplicaciones del césped y de jardinería, incluyendo áreas como lo son canales de agua en los techos, protección de tela metálica en las ventanas y puertas, patios, asadores a la parrilla, balcones y jardines.
- Tenga cuidado con los niños, animales domésticos, ventanas abiertas y carros recién lavados. Sople los escombros con precaución.
- Use la extensión completa de la boquilla del soplador para que la corriente de aire pueda trabajar cerca del suelo.
- Después de usar los sopladores de aire y otro tipo de equipo, ¡LIMPIE! Deseche los escombros en receptáculos de basura.

## POSICION DE USO

 **ADVERTENCIA:** Al usar el aparato para soplar o para aspirar los escombros, sujete el aparato con el lado del silenciador alejado de su cuerpo y de su ropa (vea la ilustración siguiente).



Soplador

Aspirador

### ANTES DE PONER EL MOTOR EN MARCHA

**⚠ ADVERTENCIA:** Asegúrese de haber leído toda la información sobre el combustible en las reglas de seguridad antes de comenzar. Si no comprende las reglas de seguridad, o intente abastecer el aparato con combustible. Llame al 1-800-235-5878.

### ABASTECIMIENTO DEL MOTOR

**⚠ ADVERTENCIA:** Remueva la tapa del tanque de combustible lentamente al reabastecer combustible. **IMPORTANTE:** Este equipo está diseñado para operar con gasolina sin plomo con un mínimo de octano 87 (método R+M/2), con etanol mezclado hasta un 10% máximo por volumen (E-10). Antes de la operación, la gasolina se debe mezclar con un aceite para motor enfriado por aire de 2 ciclos sintéticos de buena calidad diseñado para mezclarse a una proporción de 40:1. Se recomienda el aceite sintético de la marca Craftsman. Mezcle la gasolina y el aceite a una proporción de 40:1. Se obtiene una proporción de 40:1 al mezclar 3.2 onzas líquidas (95 ml) de aceite con 1 galón (4 litros) de gasolina sin plomo. **NO USE** aceite automotriz ni aceite marítimo. Estos aceites causarán daños al motor. Al mezclar combustible, siga las instrucciones impresas en el recipiente. Una vez que el aceite se agregue a la gasolina, agite el recipiente momentáneamente para asegurar que el combustible se mezcle bien. Siempre lea y siga las reglas de seguridad relacionadas con el combustible antes de llenar su unidad con combustible.

Compre combustible en cantidades que se puedan usar en 30 días para asegurar la frescura del combustible. **PRECAUCIÓN:** Nunca use gasolina sola en su unidad. Esto causará un daño permanente en el motor y anulará la garantía limitada. **No use combustibles alternativos** como mezclas de etanol por arriba del 10% por volumen (E-15, E-85) o cualquier combustible mezclado con metanol. El uso de estos combustibles puede causar un mayor desempeño del motor y problemas de durabilidad.

### PARA DETENER EL MOTOR

- Suelte el gatillo acelerador.
- Empuje y sostenga el interruptor STOP en la posición STOP hasta que el motor se haya detenido por completo.

### PARA PONER EN MARCHA EL MOTOR

**⚠ ADVERTENCIA:** Es OBLIGATORIO asegurarse que los tubos estén bien fijos antes de usar el aparato.

- Abastezca el motor. Apártese por lo menos 3 metros (10 pies) del lugar de abastecimiento.
- Sostenga el aparato en la posición de arranque ilustrada. Asegúrese de que la boquilla de soplador no esté direccionada hacia personas, animales, vidrieras y otros objetos sólidos.

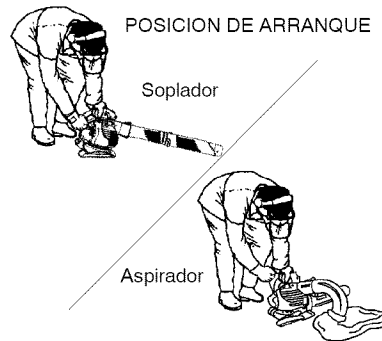

POSICION DE ARRANQUE

Soplador

Aspirador

**⚠ ADVERTENCIA:** Al arrancar el motor, sostenga el aparato como se ilustra en la figura. Apoye el aparato exclusivamente en una superficie limpia y sólida siempre que vaya a efectura el arranque y siempre que tenga que apoyar el aparato con el motor en marcha. Los escombros tales como gravilla, arena, tierra, césped, etc., pueden ser succionados por la entrada de aire y arrojados por la salida de

aire, dañando el aparato u otros bienes o causando graves heridas a espectadores o al usuario.

### PARA ARRANCAR EL MOTOR FRIO (o motor caliente después de quedar sin combustible)

1. Mueva la palanca del posición de la acelerador a la posición de marcha lenta.

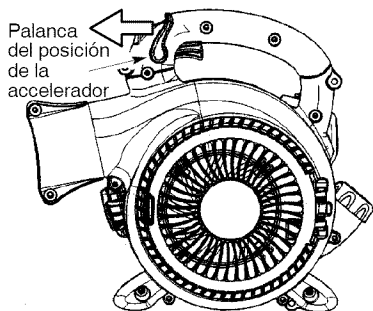

2. Oprima lentamente el bombeador 6 veces.
3. Mueva la palanca del arrancador a la posición START.

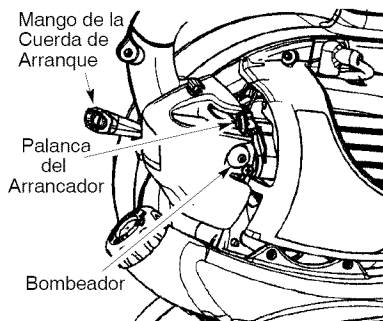

4. Este aparato cuenta con un sistema de arranque Sim-pul™. No tiene que tirar brusca ni enérgicamente del mango de la cuerda de arranque. Tire del mango de la cuerda de arranque 5 veces con un movimiento controlado (no tire de la cuerda más de 3 veces en temperaturas que exceden los 90°F). Si el motor arranque y se ponga en marcha

antes de 5 tirones, permita que el motor este en marcha por 5 segundos; luego, apriete el gatillo acelerador para desactivar el sistema del arranque (la palanca del arrancador vuelve a la posición RUN). Los pasos 5 y 6 no son necesarios.

5. Apriete el gatillo acelerador para desactivar el sistema del arranque (la palanca del arrancador vuelve a la posición RUN).
6. Tire del mango de la cuerda de arranque con un movimiento controlado y constante mientras usted aprietan el gatillo acelerador hasta que el motor arranque y se ponga en marcha.

### PARA ARRANCAR CON EL MOTOR CALIENTE

1. Oprima y sostenga el gatillo acelerador.
2. Tire del mango de la cuerda de arranque con un movimiento controlado y constante mientras usted aprietan el gatillo acelerador hasta que el motor arranque y se ponga en marcha.

**AVISO:** Normalmente, el procedimiento para arrancar con el motor caliente puede ser utilizado dentro 5-10 minutos después que el motor se para. Si el aparato esta sin funcionar por más de 10 minutos, será necesario arrancar el aparato siguiendo los pasos abajo PARA ARRANCAR CON MOTOR FRIO o después trate los pasos de las instrucciones de como arrancar el aparato.

### ARRANQUE DE MOTOR AHOGADO

Las motores ahogados pueden ponerse en marcha moviendo la palanca del arrancador a la posición RUN. Oprima y sostenga el gatillo acelerador. Tirando de la cuerda repetidas veces mientras que presiona el gatillo acelerador hasta el motor arranque y se ponga en marcha. Esto podrá requerir que se tire de la cuerda del mango repetidas veces dependiendo que tan ahogado se encuentre el motor. Si el aparato sigue sin ponerse en marcha, vea la TABLA DIAGNOSTICA o llame al 1-800-235-5878.

# MANTENIMIENTO

## RESPONSABILIDAD DEL USUARIO

**⚠️ ADVERTENCIA:** Desconecte la bujía antes de realizar mantenimiento, servicio, o ajustes.

TAREA DE CUIDADO Y MANTENIMIENTO	CUANDO HACER
Verificar que no haya fijadores flojos ni piezas sueltas	Antes de cada uso
Verificar que no haya piezas dañadas o gastadas	Antes de cada uso
Inspeccione y limpie el aparato y sus placas	Después de cada uso
Limpiar el filtro de aire	Cada 5 horas de uso
Inspeccione silenciador y la rejilla antichispa	Cada 50 horas de uso
Cambie la bujía	Anualmente
Cambie el filtro del combustible	Anualmente
Verifique los tornillos del silenciador	Anualmente

**⚠️ ADVERTENCIA:** Evite hacer contacto con el silenciador a no ser que el motor y el silenciador se encuentren frío. El contacto con un silenciador caliente puede causar quemaduras de gran envergadura.

**⚠️ ADVERTENCIA:** Detenga el motor y asegúrese de que las cuchillas del impulsor no se encuentren girando antes de abrir la compuerta de entrada de aire del aspirador o de intentar introducir o remover los tubos de aspiración o los tubos de soplador. Las cuchillas girantes podrían causar serios accidentes. Siempre desconecte la bujía antes de hacer cualquier mantenimiento o de tener acceso a piezas móviles.

### RECOMENDACIONES GENERALES

La garantía de este aparato no cubre los artículos que han sido sometidos al abuso o a la negligencia por parte del usuario. Para recibir el valor completo de la garantía, el usuario deberá mantener el aparato según las instrucciones en este manual. Hará falta hacer varios ajustes periódicamente para mantener el aparato de forma debida.

### VERIFICAR QUE NO HAYA PIEZAS SUELTAS NI FIJADORES FLOJOS

- Silenciador
- Capucha de la Bujía
- Filtro de Aire
- Tornillos de la Caja

### VERIFICAR QUE NO HAYA PIEZAS DAÑADAS NI GASTADAS

Entre en contacto con el Centro de Servicio Sears para el reemplazo de piezas dañadas o desgastadas.

- Tanque de Combustible. Para de usar el aparato si hay indicios de daños o pérdidas en el tanque de combustible.
- Bolsa del Aspirador. Pare de usar la bolsa del aspirador si se encuentra de alguna manera rota o dañada.

### INSPECCION Y LIMPIE EL APARATO Y SUS PLACAS

- Después de que cada uso, inspeccione la aparato completa para saber si hay piezas flojas o dañadas. Limpie el aparato y las placas usando un trapo húmedo con un detergente suave.
- Séquelo con un trapo limpio.

### LIMPIE EL FILTRO DE AIRE

Los filtros de aire sucios disminuyen el rendimiento del motor e incrementan el consumo de combustible y la producción de emisiones nocivas.

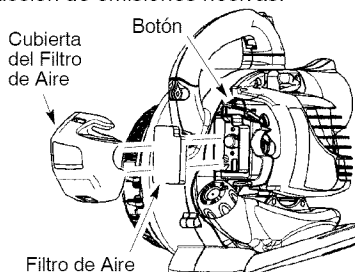

Siempre limpie el filtro de aire después de cada 5 horas de uso.

#### Limpieza del filtro del aire:

1. Limpie la cubierta y el área contigua para evitar que caiga tierra en la cámara del carburador cuando remueva la cubierta.

**AVISO:** Mueva la palanca del arrancador a la posición RUN antes de que abra la cubierta del filtro de aire.

- Abra la tapa del filtro de aire presionando el botón (vea la ilustración).  
Remueva el filtro.

**AVISO:** No limpie el filtro de aire con gasolina ni ningún otro solvente inflamable, ya que de hacerlo puede crear peligro de incendio y de emisiones evaporativas nocivas.

- Lave el filtro con agua y jabón.
- Permita que el filtro se seque.
- Aplique varias gotas de aceite al filtro; a oprima el filtro para distribuir el aceite.
- Reponga las piezas.

### CAMBIE LA BUJIA

Cambie la bujía anualmente. La separación de los electrodos de la bujía deberá ser de 0,025 de pulgada. El encendido es fijo y no es ajustable.

- Gire y luego remueva la capucha de la bujía.
- Remueva la bujía del cilindro y deséchela.
- Cámbiela por una bujía RCJ-6Y y ajústela con una llave de 3/4 de pulgada.
- Vuelva a instalar la capucha.

### CAMBIE EL FILTRO DEL COMBUSTIBLE

Para cambiar el filtro del combustible, vacíe el aparato de todo combustible dejando el motor en marcha hasta que se detenga. Luego, remueva el montaje de la tapa/retenedor del tanque. Tire del filtro que se encuentra en el tanque y retírelo de la línea de combustible.

Instale un filtro nuevo en la línea de combustible; vuelva a instalar todas las piezas.

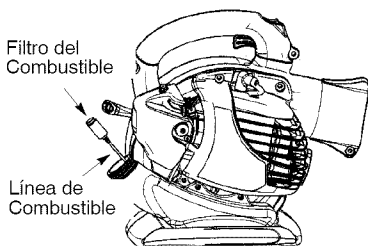

### VERIFIQUE LOS TORNILLOS DE MONTAJE DEL SILENCIADOR

Para prevenir daños, asegúrese anualmente de que los tornillos de montaje del silenciador se encuentren seguros y apropiadamente ajustados.

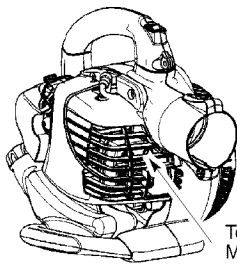

Tornillos de Montaje del Silenciador

### SILENCIADOR Y REJILLA ANTICHISPAS

**⚠ ADVERTENCIA:** El silenciador en este producto contiene las sustancias químicas que el estado de California reconoce como causantes de cáncer.

**AVISO:** A LA REJILLA ANTICHISPAS EN ESTE APARATO NO SE LE DA SERVICIO. Para el uso normal del dueño de la casa, el silenciador y la rejilla antichispa no requerirán reemplazo. Después de 50 horas de uso, recomendamos que al silenciador sea substituido por un Centro de Servicio Sears.

### AJUSTE DE LA MARCHA LENTA DEL CARBURADOR

El carburador ha sido ajustado cuidadosamente en la fábrica. Posiblemente sea necesario hacer ajustes si se nota cualquiera de las siguientes condiciones:

- El motor no funciona en marcha lenta cuando se suelta el acelerador.

#### Para ajuste de la marcha lenta:

Deje el motor en marcha lenta. Ajuste las revoluciones hasta que el motor se mantenga en marcha sin calarse (la marcha lenta es demasiado lenta).

- Gire el tornillo de marcha lenta hacia la derecha para aumentar las revoluciones si el motor se ahoga o se para.
- Gire el tornillo de marcha lenta hacia la izquierda para reducir las revoluciones.

Tornillo de Ajuste de la Marcha Lenta

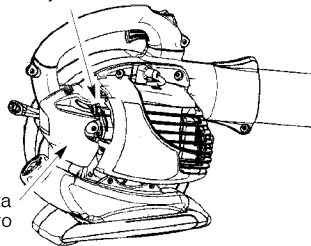

Cubierta del Filtro de Aire

Si requiriera ayuda adicional o no se sintiera seguro al desempeñar este procedimiento, entre en contacto con

un Centro de Servicio Sears o llame a nuestro teléfono de ayuda al consumidor, al 1-800-235-5878.

## ALMACENAJE

**⚠ ADVERTENCIA:** Realice los siguientes pasos después de cada uso:

- Permita que el motor se enfríe y fije bien el aparato antes de guardarlo o transportarlo.
- Guarde el aparato y el combustible en un lugar bien ventilado donde los vapores de combustible no puedan entrar en contacto con chispas o llamas abiertas provenientes de termotanques, motores o interruptores eléctricos, calefactores centrales, etc.
- Guarde el aparato con todos los protectores en su lugar y coloque el aparato de modo que las piezas filosas no puedan causar heridas por accidente.
- Guarde el aparato y el combustible completamente fuera del alcance de los niños.

### ESTACIONAL ALMACENAJE

Prepare el aparato para el almacenaje al final de la temporada o si ca a estar sin usar por más de 30 días.

Si va a almacenar el aparato durante un periodo largo de tiempo:

- Limpie el aparato por completo antes del almacenaje.
- Almacene en un área limpia y seca.
- Aplique una pequeña cantidad de aceite a las superficies externas metálicas.

### SISTEMA DE COMBUSTIBLE

Vacíe el sistema de combustible antes de almacenar el aparato por 30 días o más. Vacíe el tanque de combustible, ponga el motor en marcha y déjelo en marcha hasta que las líneas de combustible y el carburador estén vacíos. Use combustible fresco para la próxima temporada.

Bajo el ABASTECIMIENTO DEL MOTOR, en la sección de USO de este manual,

vea el mensaje marchado como **IMPORTANTE** referente al uso de gasohol en su motor.

Los estabilizadores de combustible son una alternativa aceptable para minimizar la formación de los depósitos de goma durante el almacenaje. Añada estabilizador a la gasolina en el tanque de combustible o en el recipiente para alacénaje de combustible. Siga las instrucciones de mezcla que se encuentran en los envases del estabilizador. Ponga el motor en marcha y déjelo en marcha por lo menos 3 minutos después de haberle puesto el estabilizador. El aceite de la marca Craftsman 40:1 para motores a 2 tiempos (enfriados a aire) ya viene mezclado con estabilizador de combustible. Si no usa este aceite, entonces puede añadir un estabilizador al tanque de combustible.

### MOTOR

- Remueva la bujía y vierta una cucharadita de aceite 40:1 para motores de 2 tiempos (enfriados a aire) por la abertura de la bujía. Lentamente tire de la cuerda de arranque de 8 a 10 veces para distribuir el aceite.
- Reemplace la bujía con otra nueva del tipo y de la gama de calor recomendados.
- Limpie el filtro de aire.
- Examine todo el aparato para verificar que no hayan tornillos, quebradas o gastadas.
- Al principio de la próxima temporada, use exclusivamente combustible nuevo con la proporción correcta de gasolina y aceite.

### OTROS

- No guarde la gasolina de una temporada a la siguiente.
- Cambie el recipiente de gasolina si se empieza a oxidar.



## TABLA DIAGNOSTICA

**⚠ ADVERTENCIA:** Siempre apague el aparato y desconecte la bujía antes de hacer cualquiera de las reparaciones recomendadas a continuación que no requieran que la unidad esté en operación.

SINTOMA	CAUSA	SOLUCION
El motor no arranca.	<ol style="list-style-type: none"> <li>1. El motor está ahogado.</li> <li>2. El tanque de combustible está vacío.</li> <li>3. La bujía no está haciendo chispa.</li> <li>4. El combustible no está llegando al carburador.</li> <li>5. La compresión está baja.</li> </ol>	<ol style="list-style-type: none"> <li>1. Vea "Arranque de Motor Ahogado" en la sección Uso.</li> <li>2. Llène el tanque con la mezcla correcta de combustible.</li> <li>3. Instale una bujía nueva.</li> <li>4. Verifique si el filtro de combustible no está sucio; cámbielo. Verifique si hay dobleces en la línea de combustible o si está partida; repárela o cámbiela.</li> <li>5. Entre en contacto con el Servicio Sears (vea parte trasera del manual).</li> </ol>
El motor no anda en marcha lenta como debe.	<ol style="list-style-type: none"> <li>1. El combustible no está llegando al carburador.</li> <li>2. El carburador requiere ajuste.</li> <li>3. Las lunas del cigueñal están gastadas.</li> <li>4. La compresión está baja.</li> </ol>	<ol style="list-style-type: none"> <li>1. Verifique si el filtro de combustible no está sucio; cámbielo. Verifique si hay dobleces en la línea de combustible o si está partida; repárela o cámbiela.</li> <li>2. Vea "Ajuste de la Marcha Lenta del Carburador" en la sección Servicio y Ajustes.</li> <li>3. Entre en contacto con el Servicio Sears (vea parte trasera del manual).</li> <li>4. Entre en contacto con el Servicio Sears (vea parte trasera del manual).</li> </ol>
El motor no acelera, le falta potencia o se para bajo carga.	<ol style="list-style-type: none"> <li>1. El filtro de aire está sucio.</li> <li>2. El combustible no está llegando al carburador.</li> <li>3. La bujía está carbonizada.</li> <li>4. El carburador requiere ajuste.</li> <li>5. Acumulación de carbón.</li> <li>6. La compresión está baja.</li> </ol>	<ol style="list-style-type: none"> <li>1. Limpie o cambie el filtro de aire.</li> <li>2. Verifique si el filtro de combustible no está sucio; cámbielo. Verifique si hay dobleces en la línea de combustible o si está partida; repárela o cámbiela.</li> <li>3. Limpie o cambie la bujía y calibre la separación.</li> <li>4. Entre en contacto con el Servicio Sears (vea parte trasera del manual).</li> <li>5. Entre en contacto con el Servicio Sears (vea parte trasera del manual).</li> <li>6. Entre en contacto con el Servicio Sears (vea parte trasera del manual).</li> </ol>
El motor humea excesivamente	<ol style="list-style-type: none"> <li>1. La mezcla de combustible se ha hecho incorrectamente.</li> <li>2. El filtro de aire está sucio.</li> <li>3. El carburador requiere ajuste.</li> </ol>	<ol style="list-style-type: none"> <li>1. Vacíe el tanque de combustible y llénelo de combustible con la mezcla correcta.</li> <li>2. Limpie o cambie el filtro de aire.</li> <li>3. Entre en contacto con el Servicio Sears (vea parte trasera del manual).</li> </ol>
El motor marcha con temperatura elevada.	<ol style="list-style-type: none"> <li>1. La mezcla de combustible está se he hecho incorrectamente.</li> <li>2. Se ha instalado la bujía incorrecta.</li> <li>3. El carburador requiere ajuste.</li> <li>4. Acumulación de carbón.</li> </ol>	<ol style="list-style-type: none"> <li>1. Vea "Abastecimiento del Motor" en la sección Uso.</li> <li>2. Cambie por la bujía correcta.</li> <li>3. Entre en contacto con el Servicio Sears (vea parte trasera del manual).</li> <li>4. Entre en contacto con el Servicio Sears (vea parte trasera del manual).</li> </ol>

**IMPORTANTE:** Este producto es conforme con la normativa Fase 3 de la Agencia de Protección Ambiental de los Estados Unidos (EPA) referente a emisiones de escape y evaporación. Para asegurar la conformidad con EPA Fase 3, se recomienda utilizar sólo repuestos originales de la marca Craftsman. El uso de otro tipo de repuestos incumple las leyes federales.

## DECLARACION DE GARANTIA DE CONTROL DE EMISION U.S. EPA/CALIFORNIA

### SUS DERECHOS Y OBLIGACIONES

**DE GARANTIA:** La Agencia de Protección Ambiental de los Estados Unidos, la Junta de Recursos Ambientales de California y Sears Brands Management Corporation, U.S.A., se complacen en explicar la garantía con la que cuenta el sistema de control de emisión en su motor pequeño, modelo 2012 y más adelante, para uso fuera de carretera. En California, todos los motores pequeños para uso fuera de carretera deben ser diseñados, contruídos y equipados para satisfacer las rigurosas normas antihumo que posee el estado. Sears deberá garantizar el sistema de control de emisión en su máquina de motor pequeño para uso fuera de carretera por los períodos de tiempo que explicamos a continuación y con la condición de que su máquina de motor pequeño para uso fuera de carretera no haya sufrido ningún tipo de abuso, negligencia o mantenimiento inapropiado. Su sistema de control de emisión incluye piezas tales como el carburador, el sistema de ignición y el tanque de combustible. Donde exista una condición que requiera reparación bajo garantía, Sears reparará gratis su motor pequeño para uso fuera de carretera. Los gatos cubiertos bajo la garantía incluyen el diagnóstico, las piezas y labor.

**CUBIERTA DE GARANTIA DEL FABRICANTE:** Si cualquier pieza relacionada con el sistema de emisión de su motor (como hemos enumerado en la lista de piezas de control de emisión bajo garantía) se encontrara defectuosa o defectos en el material o en la labor del motor causaran que tal pieza comenzara a fallar, la pieza será reparada o reemplazada por Sears.

**GARANTIA DE RESPONSABILIDAD DE DEL DUEÑO:** Como dueño de una máquina de motor pequeño para uso fuera de carretera, usted será responsable por el mantenimiento adecuado en los períodos previamente programados y enumerados en su

manual del usuario. Sears recomienda que guarde todos los recibos que indiquen que se ha desempeñado mantenimiento en su máquina de motor pequeño para uso fuera de carretera, pero Sears no podrá negar el servicio bajo garantía únicamente a causa de la falta de recibos o por el incumplimiento de su parte en asegurarse que el mantenimiento programado haya sido desempeñado. Como dueño de una máquina de motor pequeño para uso fuera de carretera, usted deberá contar con el conocimiento de que Sears puede negar la cubierta bajo garantía si su máquina de motor pequeño para uso fuera de carretera o alguna pieza de la misma ha dejado de funcionar debido al abuso, negligencia, mantenimiento inapropiado, modificaciones no aprobadas o el uso de piezas que no hayan sido fabricadas o aprobadas por el fabricante original del equipo. Es responsabilidad suya el llevar su máquina de motor pequeño para uso fuera de carretera a un centro de reparación autorizado Sears tan pronto como se presente el problema. Las reparaciones bajo garantía deberán ser completadas en un período de tiempo razonable, que no exceda los 30 días. Si cuenta usted con alguna pregunta en relación a sus derechos y responsabilidades de garantía, usted deberá comunicarse con su centro de servicio autorizado más cercano, llamar a Sears al 1-800-469-4663, o envíe la correspondencia por correo electrónico a [emission.warranty@HCOP-emission.com](mailto:emission.warranty@HCOP-emission.com). **FECHA DEL COMIENZO DE LA GARANTIA:** El período de garantía comienza en la fecha de compra de la máquina de motor pequeño para uso fuera de carretera. **DURACION DE LA GARANTIA:** Esta garantía cuenta con un período de duración de dos años comenzando en la fecha inicial de compra, o hasta el final del garantía de producto (cualquiera que sea más largo).

**QUE CUBRE LA GARANTIA: REPARACION O REEMPLAZO DE PIEZAS.** La reparación o el reemplazo de cualquier pieza garantizada serán desempeñados y ofrecidos al dueño sin costo alguno en un Centro de Servicio Sears. Si cuenta usted con alguna pregunta en relación a sus derechos y responsabilidades de garantía, usted deberá comunicarse con su centro de servicio autorizado más cercano, llamar a Sears al 1-800-469-4663, o envíe la correspondencia por correo electrónico a [emission.warranty@HCOP-emission.com](mailto:emission.warranty@HCOP-emission.com). **PERIODO DE GARANTIA:** Cualquier pieza garantizada que no esté programada para ser reemplazada como parte del mantenimiento requerido, o que esté programada únicamente para inspección regular para efectos de "reparación o reemplazo si fuera necesario" deberá garantizarse por un período de dos años. Cualquier pieza garantizada que esté programada para ser reemplazada como parte del mantenimiento requerido deberá estar garantizada por el período de tiempo que comienza en la fecha de compra inicial hasta la fecha del primer reemplazo programado para dicha pieza. **DIAGNOSTICO:** No se deberá cobrar al dueño ningún tipo de cargos por la labor de diagnóstico la cual determine que una pieza garantizada se encuentra defectuosa si el trabajo de diagnóstico ha sido desempeñado por un Centro de Servicio Sears. **DANOS POR CONSECUENCIA:** Sears podrá ser responsable de daños ocurridos a otras piezas del motor causados por la falla de una pieza garantizada que se encuentre bajo el período de garantía. **QUE NO CUBRE LA GARANTIA:** Todas las fallas causadas por el abuso, negligencia o mantenimiento inapropiado no están cubiertas. **PIEZAS AÑADIDAS O MODIFICADAS:** El uso de piezas añadidas o la modificación de piezas

podrán servir como base para que se anule la reclamación de garantía. La garantía de Sears no se responsabiliza por el mal funcionamiento debido al uso de piezas añadidas o de piezas modificadas. **COMO ENTABLAR UNA RECLAMACION:** Si cuenta usted con alguna pregunta relacionada con sus derechos y responsabilidades de garantía, usted deberá entrar en contacto con su centro de servicio autorizado más cercano, llamar a Sears al 1-800-469-4663, o envíe la correspondencia por correo electrónico a [emission.warranty@HCOP-emission.com](mailto:emission.warranty@HCOP-emission.com). **DONDE OBTENER SERVICIO DE GARANTIA:** Servicio o reparaciones bajo garantía deberán ser provistas en todos los Centros de Servicio Sears. Por favor comuníquese al 1-800-469-4663 o envíe la correspondencia por correo electrónico a [emission.warranty@HCOP-emission.com](mailto:emission.warranty@HCOP-emission.com). **MANTENIMIENTO, REEMPLAZO Y REPARACION DE PIEZAS RELACIONADAS CON LA EMISION:** Cualquier pieza de repuesto Sears aprobada y utilizada en el desempeño de cualquier servicio de mantenimiento o servicio de reparación bajo garantía de piezas relacionadas con la emisión será provisto sin costo alguno al dueño si la pieza se encuentra bajo garantía. **LISTA SE PIEZAS DE CONTROL DE EMISION GARANTIZADAS:** Carburador, filtro de aire (cubierta hasta la fecha de mantenimiento programada), sistema de ignición: bujía (cubierta hasta la fecha de mantenimiento programada), módulo de ignición, silenciador incluido al catalizador (si está equipado), tanque de combustible, línea de combustible y tapa. **DECLARACION DE MANTENIMIENTO:** El dueño es responsable de adquirir todo el mantenimiento requerido como lo define en el manual del usuario.

La información en la etiqueta del producto indica las normas de certificación de su motor.  
Ejemplo: (Año) EPA y/o CALIFORNIA.

Información importante en relación al motor. Este motor satisface las regulaciones de emisión para motores pequeños operados fuera de la carretera.

Familia

# De Serie

Horas de la durabilidad del motor

Vea el manual de instrucciones para especificaciones de mantenimiento y ajustes.

EMISSION CONTROL INFORMATION					
THIS ENGINE MEETS EXH AND EYP EMISSIONS REGULATIONS FOR 2012 US EPA/CALIFORNIA SMALL OFF ROAD ENGINES					
SEARS BRANDS MGMT CORP					
FAMILY/DISP	MODEL#				
EMISSION COMPLIANCE PERIOD	HOURS				
BAR CODE					
THE AIR INDEX OF THIS ENGINE IS					
0	2	4	6	8	10
THE LOWER THE AIR INDEX, THE LESS POLLUTION					
REFER TO OWNER'S MANUAL FOR MAINTENANCE SPECIFICATIONS AND ADJUSTMENTS					

Se certifica este motor para satisfacer los requisitos de emisión para los usos siguientes:

- Moderado (50 horas)
- Intermedio (125 horas)
- Extendido (300 horas)