

# Operators Manual



Permanently Lubricated  
2-Stage  
Twin V  
Portable  
**AIR COMPRESSOR**

Model No.  
**919.725500**

- **Safety Guidelines**
- **Assembly**
- **Operation**
- **Maintenance**
- **Service and Adjustments**
- **Troubleshooting**
- **Repair Parts**

**CAUTION:** Read the Safety Guidelines and All Instructions Carefully Before Operating.

**Sold by Sears Canada, Inc. Toronto, Ont. M5B 2B8**

## TABLE OF CONTENTS

WARRANTY .....	2
SAFETY GUIDELINES .....	8
GLOSSARY .....	9
ACCESSORIES .....	9
DUTY CYCLE .....	10
ASSEMBLY .....	10
INSTALLATION .....	11-12
OPERATION .....	13-15
MAINTENANCE .....	16-17
SERVICE AND ADJUSTMENTS .....	18-19
STORAGE .....	20
TROUBLESHOOTING GUIDE .....	21-23
REPAIR PARTS .....	24-27
HOW TO ORDER REPAIR PARTS .....	28

## WARRANTY

### FULL ONE YEAR WARRANTY ON AIR COMPRESSORS

If this air compressor fails due to a defect in material or workmanship within one year from the date of purchase, RETURN IT TO THE NEAREST SEARS SERVICE CENTER THROUGHOUT CANADA AND SEARS WILL REPAIR IT, FREE OF CHARGE.

If this air compressor is used for commercial or rental purposes, the warranty will apply for ninety days (90) from the date of purchase.

This Craftsman Air Compressor warranty gives you specific legal rights and you may have other rights which vary from province to province.

**Sears Canada, Inc., Toronto, Ont. M5B 2B8**

## SPECIFICATION CHART

<b>Model No.</b>	<b>919-725500</b>
Bore	2.375"
Stroke	High Pressure - .54" Low Pressure - 1.45"
Voltage-Single Phase	120
Minimum Branch Circuit Requirement	15 amps
Fuse Type	Time Delay
Air Tank Capacity - Gallons	25 ASME
Approximate Cut-in Pressure	145
Approximate Cut-out Pressure	175

## SAFETY GUIDELINES - DEFINITIONS

This manual contains information that is important for you to know and understand. This information relates to protecting **YOUR SAFETY** and **PREVENTING EQUIPMENT PROBLEMS**. To help you recognize this information, we use the symbols below. Please read the manual and pay attention to these sections.

<p><b>▲ DANGER</b> Indicates an imminently hazardous situation which, if not avoided, <b>will</b> result in <b>death or serious injury</b>.</p>	<p><b>▲ CAUTION</b> Indicates a potentially hazardous situation which, if not avoided, <b>may</b> result in <b>minor or moderate injury</b>.</p>
<p><b>▲ WARNING</b> Indicates a potentially hazardous situation which, if not avoided, <b>could</b> result in <b>death or serious injury</b>.</p>	<p><b>CAUTION</b> Used without the safety alert symbol indicates a potentially hazardous situation which, if not avoided, <b>may</b> result in <b>property damage</b>.</p>

## IMPORTANT SAFETY INSTRUCTIONS



### SAVE THESE INSTRUCTIONS



IMPROPER OPERATION OR MAINTENANCE OF THIS PRODUCT COULD RESULT IN SERIOUS INJURY AND PROPERTY DAMAGE. READ AND UNDERSTAND ALL WARNINGS AND OPERATING INSTRUCTIONS BEFORE USING THIS EQUIPMENT.

**▲ WARNING** Some dust created by power sanding, sawing, grinding, drilling, and other construction activities contains chemicals known (to the State of California) to cause cancer, birth defects or other reproductive harm. Some example of these chemicals are:

- lead from lead-based paints
- crystalline silica from bricks and cement and other masonry products
- arsenic and chromium from chemically-treated lumber

Your risk from these exposures varies, depending on how often you do this type of work. To reduce your exposure to these chemicals: work in a well ventilated area, and work with approved safety equipment, always wear **MSHA/NIOSH** approved, properly fitting face mask or respirator when using such tools.

When using air tools, basic safety precautions should always be followed to reduce the risk of personal injury.

## HAZARD

### RISK OF EXPLOSION OR FIRE



WHAT CAN HAPPEN	HOW TO PREVENT IT
<p><b>IT IS NORMAL FOR ELECTRICAL CONTACTS WITHIN THE MOTOR AND PRESSURE SWITCH TO SPARK.</b></p> <p><b>IF ELECTRICAL SPARKS FROM COMPRESSOR COME INTO CONTACT WITH FLAMMABLE VAPORS, THEY MAY IGNITE, CAUSING FIRE OR EXPLOSION.</b></p> <p><b>RESTRICTING ANY OF THE COMPRESSOR VENTILATION OPENINGS WILL CAUSE SERIOUS OVERHEATING AND COULD CAUSE FIRE.</b></p> <p><b>UNATTENDED OPERATION OF THIS PRODUCT COULD RESULT IN PERSONAL INJURY OR PROPERTY DAMAGE. TO REDUCE THE RISK OF FIRE, DO NOT ALLOW THE COMPRESSOR TO OPERATE UNATTENDED.</b></p>	<p><b>ALWAYS OPERATE THE COMPRESSOR IN A WELL VENTILATED AREA FREE OF COMBUSTIBLE MATERIALS, GASOLINE OR SOLVENT VAPORS.</b></p> <p><b>IF SPRAYING FLAMMABLE MATERIALS, LOCATE COMPRESSOR AT LEAST 20 FEET AWAY FROM SPRAY AREA. AN ADDITIONAL LENGTH OF HOSE MAY BE REQUIRED.</b></p> <p><b>STORE FLAMMABLE MATERIALS IN A SECURE LOCATION AWAY FROM COMPRESSOR.</b></p> <p><b>NEVER PLACE OBJECTS AGAINST OR ON TOP OF COMPRESSOR. OPERATE COMPRESSOR IN AN OPEN AREA AT LEAST 12 INCHES AWAY FROM ANY WALL OR OBSTRUCTION THAT WOULD RESTRICT THE FLOW OF FRESH AIR TO THE VENTILATION OPENINGS.</b></p> <p><b>OPERATE COMPRESSOR IN A CLEAN, DRY, WELL VENTILATED AREA. DO NOT OPERATE UNIT INDOORS OR IN ANY CONFINED AREA.</b></p> <p><b>ALWAYS REMAIN IN ATTENDANCE WITH THE PRODUCT WHEN IT IS OPERATING.</b></p> <p><b>ALWAYS DISCONNECT ELECTRICAL POWER BY MOVING PRESSURE SWITCH LEVER TO THE OFF POSITION AND DRAIN TANK DAILY OR AFTER EACH USE.</b></p>

## HAZARD

### RISK OF BURSTING



**AIR TANK:** THE FOLLOWING CONDITIONS COULD LEAD TO A WEAKENING OF THE TANK, AND RESULT IN A VIOLENT TANK EXPLOSION AND COULD CAUSE PROPERTY DAMAGE OR SERIOUS INJURY.

WHAT CAN HAPPEN	HOW TO PREVENT IT
<ol style="list-style-type: none"><li>1. FAILURE TO PROPERLY DRAIN CONDENSED WATER FROM THE TANK, CAUSING RUST AND THINNING OF THE STEEL TANK.</li><li>2. MODIFICATIONS OR ATTEMPTED REPAIRS TO THE TANK.</li><li>3. UNAUTHORIZED MODIFICATIONS TO THE UNLOADER VALVE, SAFETY VALVE, OR ANY OTHER COMPONENTS WHICH CONTROL TANK PRESSURE.</li><li>4. EXCESSIVE VIBRATION CAN WEAKEN THE AIR TANK AND CAUSE RUPTURE OR EXPLOSION.</li></ol>	<p><b>DRAIN TANK DAILY OR AFTER EACH USE.</b> IF TANK DEVELOPS A LEAK, REPLACE IT IMMEDIATELY WITH A NEW TANK OR REPLACE THE ENTIRE COMPRESSOR.</p> <p><b>NEVER</b> DRILL INTO, WELD, OR <b>MAKE ANY MODIFICATIONS TO THE TANK</b> OR ITS ATTACHMENTS.</p> <p>THE TANK IS DESIGNED TO WITHSTAND SPECIFIC OPERATING PRESSURES. <b>NEVER MAKE ADJUSTMENTS OR PARTS SUBSTITUTIONS TO ALTER THE FACTORY SET OPERATING PRESSURES.</b></p> <p>FOR ESSENTIAL CONTROL OF AIR PRESSURE, <b>YOU MUST INSTALL A PRESSURE REGULATOR AND PRESSURE GAUGE TO THE AIR OUTLET (IF NOT EQUIPPED)</b> OF YOUR COMPRESSOR. FOLLOW THE EQUIPMENT MANUFACTURERS RECOMMENDATION AND NEVER EXCEED THE MAXIMUM ALLOWABLE PRESSURE RATING OF ATTACHMENTS. <b>NEVER USE COMPRESSOR TO INFLATE SMALL LOW-PRESSURE OBJECTS SUCH AS CHILDREN'S TOYS, FOOTBALLS, BASKETBALLS, ETC.</b></p>

**ATTACHMENTS & ACCESSORIES:**

**EXCEEDING THE PRESSURE RATING OF AIR TOOLS, SPRAY GUNS, AIR OPERATED ACCESSORIES, TIRES AND OTHER INFLATABLES CAN CAUSE THEM TO EXPLODE OR FLY APART, AND COULD RESULT IN SERIOUS INJURY.**

## HAZARD

### RISK FROM FLYING OBJECTS



WHAT CAN HAPPEN	HOW TO PREVENT IT
<p>THE COMPRESSED AIR STREAM CAN CAUSE <b>SOFT TISSUE DAMAGE</b> TO EXPOSED SKIN AND CAN PROPEL DIRT, CHIPS, <b>LOOSE PARTICLES</b> AND SMALL OBJECTS AT <b>HIGH SPEED</b>, RESULTING IN PROPERTY DAMAGE OR PERSONAL INJURY.</p>	<p>ALWAYS <b>WEAR ANSI Z87.1 APPROVED SAFETY GLASSES WITH SIDE SHIELDS</b> WHEN USING THE COMPRESSOR.</p> <p><b>NEVER POINT ANY NOZZLE OR SPRAYER TOWARD</b> ANY PART OF THE BODY OR AT OTHER <b>PEOPLE OR ANIMALS.</b></p> <p>ALWAYS <b>TURN THE COMPRESSOR OFF AND BLEED PRESSURE</b> FROM THE AIR HOSE AND TANK BEFORE ATTEMPTING MAINTENANCE, ATTACHING TOOLS OR ACCESSORIES.</p>

## HAZARD

### RISK OF ELECTRICAL SHOCK



WHAT CAN HAPPEN	HOW TO PREVENT IT
<p>YOUR <b>AIR COMPRESSOR IS POWERED BY ELECTRICITY.</b> LIKE ANY OTHER ELECTRICALLY POWERED DEVICE, IF IT IS NOT USED PROPERLY IT MAY CAUSE ELECTRIC SHOCK.</p> <p><b>REPAIRS ATTEMPTED BY UNQUALIFIED PERSONNEL CAN RESULT IN SERIOUS INJURY OR DEATH BY ELECTROCUTION.</b></p> <p><b>ELECTRICAL GROUNDING: FAILURE TO PROVIDE ADEQUATE GROUNDING TO THIS PRODUCT COULD RESULT IN SERIOUS INJURY OR DEATH FROM ELECTROCUTION.</b> SEE GROUNDING INSTRUCTIONS.</p>	<p>NEVER OPERATE THE COMPRESSOR OUTDOORS WHEN IT IS RAINING OR IN WET CONDITIONS.</p> <p><b>NEVER OPERATE COMPRESSOR WITH PROTECTIVE COVERS REMOVED OR DAMAGED.</b></p> <p>ANY <b>ELECTRICAL WIRING OR REPAIRS</b> REQUIRED ON THIS PRODUCT <b>SHOULD BE PERFORMED BY AUTHORIZED SERVICE CENTER PERSONNEL</b> IN ACCORDANCE WITH NATIONAL AND LOCAL ELECTRICAL CODES.</p> <p><b>MAKE CERTAIN THAT THE ELECTRICAL CIRCUIT TO WHICH THE COMPRESSOR IS CONNECTED PROVIDES PROPER ELECTRICAL GROUNDING, CORRECT VOLTAGE AND ADEQUATE FUSE PROTECTION.</b></p>

## HAZARD

### RISK TO BREATHING



WHAT CAN HAPPEN	HOW TO PREVENT IT
<p>THE <b>COMPRESSED AIR</b> DIRECTLY FROM YOUR COMPRESSOR <b>IS NOT SAFE FOR BREATHING.</b> THE AIR STREAM MAY CONTAIN CARBON MONOXIDE, TOXIC VAPORS, OR SOLID PARTICLES FROM THE TANK. <b>BREATHING THESE CONTAMINANTS CAN CAUSE SERIOUS INJURY OR DEATH.</b></p> <p><b>SPRAYED MATERIALS</b> SUCH AS PAINT, PAINT SOLVENTS, PAINT REMOVER, INSECTICIDES, WEED KILLERS, MAY CONTAIN HARMFUL VAPORS AND POISONS.</p>	<p>AIR OBTAINED DIRECTLY FROM THE COMPRESSOR <b>SHOULD NEVER BE USED TO SUPPLY AIR FOR HUMAN CONSUMPTION.</b> IN ORDER TO USE AIR PRODUCED BY THIS COMPRESSOR FOR BREATHING, SUITABLE <b>FILTERS AND IN-LINE SAFETY EQUIPMENT MUST BE PROPERLY INSTALLED.</b> IN-LINE FILTERS AND SAFETY EQUIPMENT USED IN CONJUNCTION WITH THE COMPRESSOR <b>MUST BE CAPABLE OF TREATING AIR TO ALL APPLICABLE LOCAL AND FEDERAL CODES PRIOR TO HUMAN CONSUMPTION.</b></p> <p><b>WORK IN AN AREA WITH GOOD CROSS-VENTILATION.</b> READ AND FOLLOW THE SAFETY INSTRUCTIONS PROVIDED ON THE LABEL OR SAFETY DATA SHEETS FOR THE MATERIAL YOU ARE SPRAYING. USE A NIOSH/MSHA APPROVED RESPIRATOR DESIGNED FOR USE WITH YOUR SPECIFIC APPLICATION.</p>

## HAZARD

### RISK OF BURNS



WHAT CAN HAPPEN	HOW TO PREVENT IT
<p><b>TOUCHING EXPOSED METAL</b> SUCH AS THE COMPRESSOR HEAD OR OUTLET TUBES, <b>CAN RESULT IN SERIOUS BURNS.</b></p>	<p><b>NEVER TOUCH ANY EXPOSED METAL PARTS ON COMPRESSOR</b> DURING OR IMMEDIATELY AFTER OPERATION. <b>COMPRESSOR WILL REMAIN HOT</b> FOR SEVERAL MINUTES AFTER OPERATION.</p> <p><b>DO NOT REACH AROUND PROTECTIVE SHROUDS OR ATTEMPT MAINTENANCE UNTIL UNIT HAS BEEN ALLOWED TO COOL.</b></p>

## HAZARD

### RISK FROM MOVING PARTS



WHAT CAN HAPPEN	HOW TO PREVENT IT
<p><b>MOVING PARTS</b> SUCH AS THE PULLEY, FLYWHEEL AND BELT <b>CAN CAUSE SERIOUS INJURY</b> IF THEY COME INTO CONTACT WITH YOU OR YOUR CLOTHING.</p> <p><b>ATTEMPTING TO OPERATE COMPRESSOR WITH DAMAGED OR MISSING PARTS</b> OR ATTEMPTING TO REPAIR COMPRESSOR WITH PROTECTIVE SHROUDS REMOVED CAN EXPOSE YOU TO MOVING PARTS AND <b>CAN RESULT IN SERIOUS INJURY.</b></p>	<p><b>NEVER OPERATE THE COMPRESSOR WITH GUARDS OR COVERS WHICH ARE DAMAGED OR REMOVED.</b></p> <p>ANY REPAIRS REQUIRED ON THIS PRODUCT SHOULD BE PERFORMED BY AUTHORIZED SERVICE CENTER PERSONNEL.</p>

## HAZARD

### RISK OF FALLING



WHAT CAN HAPPEN	HOW TO PREVENT IT
<p>A PORTABLE <b>COMPRESSOR CAN FALL</b> FROM A TABLE, WORKBENCH OR ROOF <b>CAUSING DAMAGE TO THE COMPRESSOR AND COULD RESULT IN SERIOUS INJURY OR DEATH TO THE OPERATOR.</b></p>	<p>ALWAYS <b>OPERATE COMPRESSOR IN A STABLE SECURE POSITION</b> TO PREVENT ACCIDENTAL MOVEMENT OF THE UNIT. <b>NEVER OPERATE COMPRESSOR ON A ROOF OR OTHER ELEVATED POSITION.</b> USE ADDITIONAL AIR HOSE TO REACH HIGH LOCATIONS.</p>

## HAZARD

### RISK OF PROPERTY DAMAGE WHEN TRANSPORTING COMPRESSOR

*(Fire, Inhalation, Damage to Vehicle Surfaces)*



WHAT CAN HAPPEN	HOW TO PREVENT IT
<b>OIL CAN LEAK OR SPILL</b> AND COULD RESULT IN FIRE OR BREATHING HAZARD, SERIOUS INJURY OR DEATH CAN RESULT. OIL LEAKS WILL DAMAGE CARPET, PAINT OR OTHER SURFACES IN VEHICLES OR TRAILERS.	<b>ALWAYS PLACE COMPRESSOR ON A PROTECTIVE MAT WHEN TRANSPORTING</b> TO PROTECT AGAINST DAMAGE TO VEHICLE FROM LEAKS. REMOVE COMPRESSOR FROM VEHICLE IMMEDIATELY UPON ARRIVAL AT YOUR DESTINATION.

## HAZARD

### RISK OF UNSAFE OPERATION



WHAT CAN HAPPEN	HOW TO PREVENT IT
<b>UNSAFE OPERATION</b> OF YOUR AIR COMPRESSOR <b>COULD LEAD TO SERIOUS INJURY OR DEATH TO YOU OR OTHERS.</b>	<b>REVIEW AND UNDERSTAND ALL INSTRUCTIONS AND WARNINGS</b> IN THIS MANUAL. <b>BECOME FAMILIAR WITH THE OPERATION AND CONTROLS</b> OF THE AIR COMPRESSOR. <b>KEEP OPERATING AREA CLEAR</b> OF ALL PERSONS, PETS, AND OBSTACLES. <b>KEEP CHILDREN AWAY</b> FROM THE AIR COMPRESSOR <b>AT ALL TIMES.</b> <b>DO NOT OPERATE</b> THE PRODUCT <b>WHEN FATIGUED OR UNDER THE INFLUENCE OF ALCOHOL OR DRUGS. STAY ALERT AT ALL TIMES.</b> <b>NEVER DEFEAT THE SAFETY FEATURES</b> OF THIS PRODUCT. <b>EQUIP AREA OF OPERATION WITH A FIRE EXTINGUISHER.</b> <b>DO NOT OPERATE MACHINE WITH MISSING, BROKEN, OR UNAUTHORIZED PARTS.</b>



## GLOSSARY

Become familiar with these terms before operating the unit.

**CFM:** Cubic feet per minute.

**SCFM:** Standard cubic feet per minute; a unit of measure of air delivery.

**PSIG:** Pounds per square inch gauge; a unit of measure of pressure.

**Code Certification:** Products that bear one or more of the following marks: UL, CUL, ETL, CETL, have been evaluated by OSHA certified independent safety laboratories and meet the applicable Underwriters Laboratories Standards for Safety.

**Cut-In Pressure:** While the motor is off, air tank pressure drops as you continue to use your accessory.

When the tank pressure drops to a certain low level the motor will restart automatically. The low pressure at which the motor automatically restarts is called "cut-in" pressure.

**Cut-Out Pressure:** When an air compressor is turned on and begins to run, air pressure in the air tank begins to build. It builds to a certain high pressure before the motor automatically shuts off - protecting your air tank from pressure higher than its capacity. The high pressure at which the motor shuts off is called "cut-out" pressure.

**Branch Circuit:** Circuit carrying electricity from electrical panel to outlet.

## ACCESSORIES

This unit is capable of powering the following Accessories. The accessories are available through the current Power and Hand Tool Catalog or full-line Sears stores.

### Accessories

- In Line Filter
- Tire Air Chuck
- Quick Connector Sets (various sizes)
- Air Pressure Regulators
- Oil Fog Lubricators
- Air Hose: 1/4", 3/8" or 1/2" I.D. in various lengths

### Specialty Tools

- Inflating/Blow Gun
- Grease Gun
- Caulk Gun
- Engine Cleaner
- Sand Blaster

### Carpentry Tools

- Finishing Nailer / Stapler
- Construction Nailer / Stapler

### Socket Driving

- 1" Impact Wrench
- 3/4" Impact Wrench
- 1/2" Impact Wrench
- 3/8" Impact/Butterfly Wrench
- 1/2" Ratchet
- 3/8" Ratchet
- 1/4" Ratchet

### Material Shaping

- 2.625" Hammer
- 1.625" Hammer
- 1/2" Drill
- 3/8" Drill
- High Speed Rotary
- Mini High Speed Rotary
- Cut-Off Tool
- Shear
- 4" Angle Grinder
- Reciprocating Saw
- Nibbler

### Spray Painting

- Multi-Purpose Spray Gun
- Automotive Spray Gun
- HVLP Spray Gun

### Finishing/Sanding

- High Speed Sander
- Random Orbit Sander
- 6" DA Sander
- Jitterbug Sander
- Straight Line Sander

## DUTY CYCLE

Air compressors should be operated on not more than a 50% duty cycle. This means an air compressor that pumps air more than 50% of one hour is considered misuse, because

the air compressor is undersized for the required air demand. Maximum compressor pumping time per hour is 30 minutes.

## ASSEMBLY

### Contents of Carton

- 1 - Air Compressor
- 2 - Wheels
- 2 - Shoulder Bolts, 3/8-16
- 2 - Hex Nuts, 3/8-16
- 2 - Rubber Bumpers
- 2 - Screws, 1/4-20 x .75

### Tools Required for Assembly

- 1 - 9/16" socket or open end wrench
- 1 - 1/2" socket or open end wrench

### Unpacking

1. Remove all packaging leaving the air compressor on the pallet.
2. Remove and discard the (4) screws holding the air compressor to the pallet.



**CAUTION** It may be necessary to brace or support one side of the air compressor when removing the pallet because the air compressor will have a tendency to tip.

3. Carefully remove the air compressor from the pallet.

### Assemble Wheels

**CAUTION** It will be necessary to brace or support one side of the outfit when installing the wheels because the compressor will have a tendency to tip.

1. Attach wheels with shoulder bolts and nuts as shown.

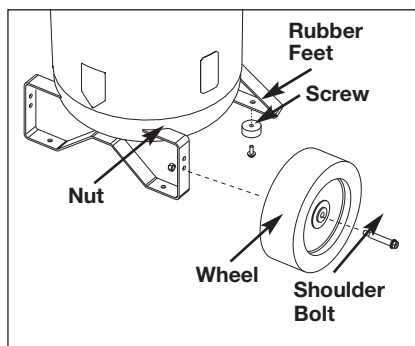

2. Tighten securely. **NOTE:** The outfit will sit level if the wheels are properly installed.

**CAUTION** The wheels and handle do not provide adequate clearance, stability or support for pulling the unit up and down stairs or steps. The unit must be lifted, or pushed up a ramp.

### Assemble Rubber Feet

1. Attach rubber feet with the screws provided as shown in previous figure.
2. Tighten securely.

# INSTALLATION

## HOW TO SET UP YOUR UNIT

### Location of the Air Compressor

Locate the air compressor in a clean, dry and well ventilated area. The air compressor should be located at least 12" away from the wall or other obstructions that will interfere with the flow of air. The air compressor pump and shroud are designed to allow for proper cooling. The ventilation openings on the compressor are necessary to maintain proper operating temperature. Do not place rags or other containers on or near these openings. The air filter must be kept clear of obstructions which could reduce air flow to the air compressor.

### GROUNDING INSTRUCTIONS

#### **⚠ WARNING** RISK OF ELECTRICAL

**SHOCK.** In the event of a short circuit, grounding reduces the risk of shock by providing an escape wire for the electric current. This air compressor must be properly grounded.

The portable air compressor is equipped with a cord having a grounding wire with an appropriate grounding plug (see following illustrations). The plug must be used with an outlet that has been installed and grounded in accordance with all local codes and ordinances.

1. The cord set and plug with this unit contains a grounding pin.

This plug **MUST** be used with a grounded outlet.

**IMPORTANT:** The outlet being used must be installed and grounded in accordance with all local codes and ordinances.

2. Make sure the outlet being used has the same configuration as the grounded plug. **DO NOT USE AN ADAPTER.** See illustration.

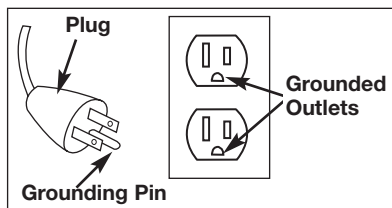

3. Inspect the plug and cord before each use. Do not use if there are signs of damage.
4. If these grounding instructions are not completely understood, or if in doubt as to whether the compressor is properly grounded, have the installation checked by a qualified electrician.

#### **⚠ WARNING** IMPROPER GROUNDING CAN RESULT IN ELECTRICAL SHOCK.

**Do not modify the plug provided. If it does not fit the available outlet, a correct outlet should be installed by a qualified electrician.**

**Repairs to the cord set or plug MUST be made by a qualified electrician.**

## Extension Cords

Use extra air hose instead of an extension cord to avoid voltage drop and power loss to the motor, and to prevent overheating.

If an extension cord must be used, be sure it is:

- a 3-wire extension cord that has a 3-blade grounding plug, and a 3-slot receptacle that will accept the plug on the product
- in good condition
- no longer than 50 feet
- 12 gauge (AWG) or larger. (Wire size increases as gauge number decreases. 10 AWG and 8 AWG may also be used. **DO NOT USE 14 OR 16 AWG.**)

## Voltage and Circuit Protection

Refer to the Parts Manual for the voltage and minimum branch circuit requirements.

Certain air compressors can be operated on a 15 amp circuit if the following conditions are met.

1. Voltage supply through branch circuit is 15 amps.
2. Circuit is not used to supply any other electrical needs (lights, appliances, etc.).
3. Extension cords comply with specifications.
4. Circuit is equipped with a 15 amp circuit breaker or 15 amp time delay fuse. **NOTE:** If compressor is connected to a circuit protected by fuses, use only time delay fuses. Time delay fuses should be marked "D" in Canada and "T" in the US.

If any of the above conditions cannot be met, or if operation of the compressor repeatedly causes interruption of the power, it may be necessary to operate it from a 20 amp circuit. It is not necessary to change the cord set.

# OPERATION

## Know Your Air Compressor

READ THIS OWNER'S MANUAL AND SAFETY RULES BEFORE OPERATING YOUR UNIT. Compare the illustrations with your unit to familiarize yourself with the location of various controls and adjustments. Save this manual for future reference.

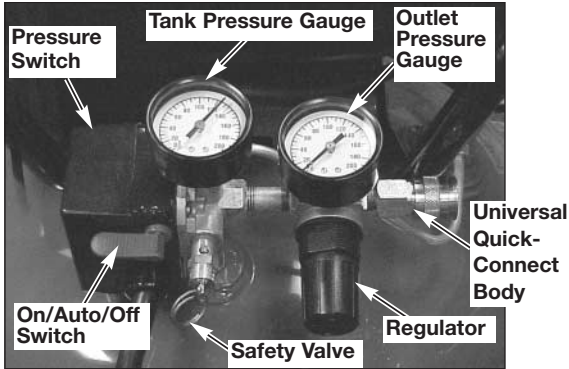

### Description of Operation

Become familiar with these controls before operating the unit.

**On/Auto/Off Switch:** Turn this switch ON to provide automatic power to the pressure switch and OFF to remove power at the end of each use.

**Pressure Switch:** The pressure switch automatically starts the motor when the air tank pressure drops below the factory set "cut-in" pressure. It stops the motor when the air tank pressure reaches the factory set "cut-out" pressure.

**Safety Valve:** If the pressure switch does not shut off the air compressor at its "cut-out" pressure setting, the safety valve will protect against high pressure by "popping out" at its factory set pressure (slightly higher than the pressure switch "cut-out" setting).

**Outlet Pressure Gauge:** The outlet pressure gauge indicates the air pressure available at the outlet side of the regulator. This pressure is controlled by the regulator and is always less than or equal to the tank pressure.

**Tank Pressure Gauge:** The tank pressure gauge indicates the reserve air pressure in the tank.

**Regulator:** Controls the air pressure shown on the outlet pressure gauge. Pull the knob out and turn clockwise to increase pressure and counterclockwise to decrease pressure. When the desired pressure is reached push knob in to lock in place.

**Universal Quick-Connect Body:** The universal quick-connect body accepts the three most popular styles of quick-connect plugs- Industrial, automotive (Tru-flate), and ARO. One hand push-to-connect operation makes connections simple and easy.

**Drain Valve:** The drain valve is located at the base of the air tank and is used to drain condensation at the end of each use.

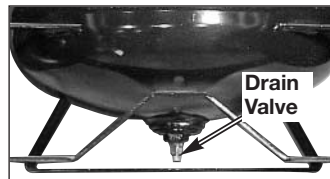

**Cooling System (not shown):** This compressor contains an advanced design cooling system. At the heart of this cooling system is an engineered fan. It is perfectly normal for this fan to blow air through the vent holes in large amounts. You know that the cooling system is working when air is being expelled.

**Air Compressor Pump (not shown):** Compresses air into the air tank. Working air is not available until the compressor has raised the air tank pressure above that required at the air outlet.

**Check Valve:** When the air compressor is operating, the check valve is “open”, allowing compressed air to enter the air tank. When the air compressor reaches “cut-out” pressure, the check valve “closes”, allowing air pressure to remain inside the air tank.

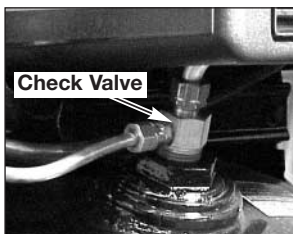

**Pressure Release Valve:** The pressure release valve located on the side of the pressure switch, is designed to automatically release compressed air from the compressor head and the outlet tube when the air compressor reaches “cut-out” pressure or is shut off. The pressure release valve allows the motor to restart freely. When the motor stops running, air will be heard escaping from this valve for a few seconds. No air should be heard leaking when the motor is running, or continuous leaking after unit reaches “cut-out” pressure.



## How to Use Your Unit

### How to Stop:

1. Set the On/Auto/Off lever to “OFF”.

### Before Starting

#### Break-in instructions

**⚠ WARNING** Serious damage may result if the following break-in instructions are not closely followed.

This procedure is required **before** the air compressor is put into service and when the check valve or a complete compressor pump has been replaced.

1. Make sure the On/Auto/Off lever is in the “OFF” position.

**NOTE:** If quick connect is installed, pull coupler back until it clicks to prevent air from escaping through the quick connect.

2. Plug the power cord into the correct branch circuit receptacle. (Refer to Voltage and Circuit Protection paragraph in the Installation section of this manual.)
3. Open the drain valve fully (counter-clockwise) to permit air to escape and prevent air pressure build up in the air tank during the break-in period.

**NOTE:** Always drain tank on a washable surface or in a suitable container to prevent damaging or staining surfaces.

4. Move the On/Auto/Off lever to "ON/AUTO" position. The compressor will start.
5. Run the compressor for 15 minutes. Make sure the drain valve is open and there is minimal air pressure build-up in tank.
6. After 15 minutes, close the drain valve (clockwise). The air receiver will fill to "cut-out" pressure and the motor will stop.

The compressor is now ready for use.

### **Before Each Start-Up:**

1. Place On/Auto/Off lever to "OFF".
2. Pull regulator knob out, turn counter-clockwise until it stops. Push knob in to lock in place.
3. Attach hose and accessories.  
**NOTE:** The hose or accessory will require a quick connect plug if the air outlet is equipped with a quick connect.

**⚠ WARNING** Too much air pressure causes a hazardous risk of bursting. Check the manufacturer's maximum pressure rating for air tools and accessories. The regulator outlet pressure must never exceed the maximum pressure rating.

### **How to Start:**

1. Turn the On/Auto/Off lever to "AUTO" and allow tank pressure to build. Motor will stop when tank pressure reaches "cut-out" pressure.
2. Pull the regulator knob out and turn clockwise to increase pressure. When the desired pressure is reached push knob in to lock in place. The compressor is ready for use.

**NOTE:** Always operate the air compressor in well-ventilated areas free of gasoline or other combustible vapors. If the compressor is being used to operate a sprayer DO NOT place near the spray area.

# MAINTENANCE

## Customer Responsibilities

	Before each use	Daily or after each use	Every 40 hours	Every 100 hours	Yearly
Check Safety Valve	●				
Drain Tank		●			
Air Filter			● <sup>1</sup>	●	
Air compressor pump intake and exhaust valves					●
1- more frequent in dusty or humid conditions					

**⚠ CAUTION** Unit cycles automatically when power is on. When performing maintenance, you may be exposed to voltage sources, compressed air, or moving parts. Personal injuries can occur. Before performing any maintenance or repair, disconnect power source from the compressor and bleed off all air pressure.

To ensure efficient operation and longer life of the air compressor outfit, a routine maintenance schedule should be prepared and followed. The following routine maintenance schedule is geared to an outfit in a normal working environment operating on a daily basis. If necessary, the schedule should be modified to suit the conditions under which your compressor is used. The modifications will depend upon the hours of operation and the working environment. Compressor outfits in an extremely dirty and/or hostile environment will require a greater frequency of all maintenance checks.

**NOTE:** See “Operation” section for the location of controls.

### To Check Safety Valve

**⚠ WARNING** If the safety valve does not work properly, over-pressurization may occur, causing air tank rupture or an explosion.

1. Before starting compressor, pull the ring on the safety valve to make sure that the safety valve operates freely. If the valve is stuck or does not operate smoothly, it must be replaced with the same type of valve.

### To Drain Tank

1. Set the On/Auto/Off lever to “OFF”.
2. Pull the regulator knob out and turn clockwise to set the outlet pressure to zero.
3. Remove the air tool or accessory.
4. Pull ring on safety valve allowing air to bleed from the tank until tank pressure is approximately 20 psi. Release safety valve ring.
5. Drain water from air tank by opening drain valve (counter-clockwise) on bottom of tank.

**⚠ WARNING** Water will condense in the air tank. If not drained, water will corrode and weaken the air tank causing a risk of air tank rupture.



6. After the water has been drained, close the drain valve (clockwise). The air compressor can now be stored.

**NOTE:** If drain valve is plugged, release all air pressure. The valve can then be removed, cleaned, the reinstalled.

## Air Filter - Inspection and Replacement

**⚠ WARNING** Hot surfaces. Risk of burn.

**Compressor heads are exposed when filter cover is removed. Allow compressor to cool prior to servicing.**

A dirty air filter will not allow the compressor to operate at full capacity. Keep the air filter clean at all times.

1. Remove the air filter cover.

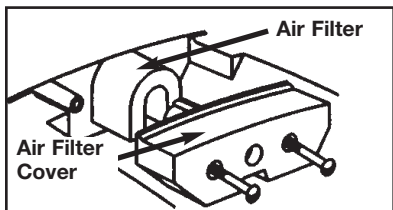

2. Remove the air filter and make sure it is clean.

**IMPORTANT:** Do not operate the compressor with the air filter removed.

3. If dirty, rinse air filter with warm water and squeeze dry.
4. Replace air filter and air filter cover.

**NOTE:** If the air filter is extremely dirty it will need to be replaced. Refer to the "Repair Parts" for the correct part number.

## Air Compressor Pump Intake and Exhaust Valves

Once a year have a Trained Service Technician check the air compressor pump intake and exhaust valves.

## Motor

The motor has an automatic reset thermal overload protector. If the motor overheats for any reason, the overload protector will shut off the motor. The motor must be allowed to cool down before restarting. The compressor will automatically restart after the motor cools.

If the overload protector shuts the motor off frequently, check for a possible voltage problem. Low voltage can also be suspected when:

1. The motor does not get up to full power or speed.
2. Fuses blow out when starting the motor; lights dim and remain dim when motor is started and is running.

## SERVICE AND ADJUSTMENTS

**⚠ WARNING** Unit cycles automatically when power is on. When doing Maintenance, you may be exposed to voltage sources, compressed air or moving parts. Personal injuries can occur. Before performing any Maintenance or repair, unplug the compressor and bleed off all air pressure.

### ALL MAINTENANCE AND REPAIR OPERATIONS NOT LISTED MUST BE PERFORMED BY TRAINED SERVICE TECHNICIAN.

#### To Replace or Clean Check Valve

1. Release all air pressure from air tank. See "To Drain Tank" in the Maintenance section.
2. Unplug outfit.
3. Using a phillips screwdriver remove the air filter cover.



4. Remove the rear shrouds using T-20 torx wrench.



5. Using an adjustable wrench loosen outlet tube nut at air tank. Carefully move outlet tube away from check valve.
6. Using an adjustable wrench loosen pressure relief tube nut at air tank. Carefully move pressure relief tube away from check valve.

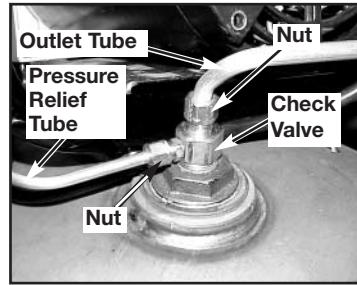

7. Unscrew the check valve (turn counterclockwise) using a 7/8" open end wrench. **Note** the orientation for reassembly.
8. Using a screwdriver, carefully push the valve disc up and down. **NOTE:** The valve disc should move freely up and down on a spring which holds the valve disc in the closed position, if not the check valve needs to be cleaned or replaced.

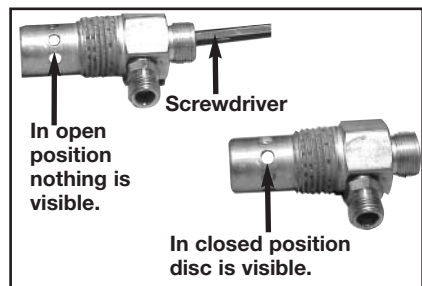

9. Clean or replace the check valve. A solvent, such as paint or varnish remover can be used to clean the check valve.
10. Apply sealant to the check valve threads. Reinstall the check valve (turn clockwise).
11. Replace the pressure release tube. Tighten nut.
12. Replace the outlet tube and tighten nut.
13. Replace the shroud and air filter.
14. Perform the Break-in Procedure. See "Break-in Procedure" in the Operation section.

## To Replace Regulator

1. Release all air pressure from air tank. See “To Drain Tank” in the Maintenance section.
2. Unplug outfit.
3. Remove the outlet pressure gauge and quick connect (if equipped) from the regulator.
4. Remove the regulator.

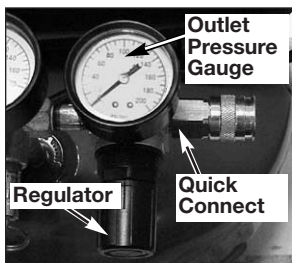

5. Apply pipe sealant tape to the nipple.

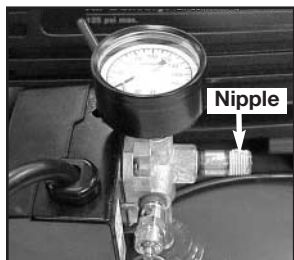

6. Assemble the regulator and orient as shown.

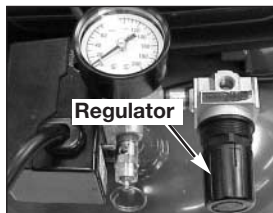

**NOTE:** Arrow indicates flow of air. Make sure it is pointing in the direction of air flow.

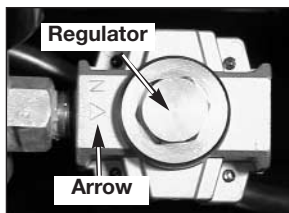

7. Reapply pipe sealant to outlet pressure gauge and quick connect.
8. Reassemble outlet pressure gauge and quick connect. Orient outlet pressure gauge to read correctly. Tighten quick connect with wrench.

## STORAGE

Before you store the air compressor, make sure you do the following:

1. Review the "Maintenance" section on the preceding pages and perform scheduled maintenance as necessary.
2. Set the On/Auto/Off lever to "OFF".
3. Turn the regulator counterclockwise and set the outlet pressure to zero.
4. Remove the air tool or accessory.
5. Pull ring on safety valve allowing air to bleed from the tank until tank pressure is approximately 20 psi. Release safety valve ring.
6. Drain water from air tank by opening drain valve on bottom of tank.

**▲ WARNING** Water will condense in the air tank. If not drained, water will corrode and weaken the air tank causing a risk of air tank rupture.

7. After the water has been drained, close the drain or drain valve.

**NOTE:** If drain valve is plugged, release all air pressure. The valve can then be removed, cleaned, then reinstalled.

8. Protect the electrical cord and air hose from damage (such as being stepped on or run over). Wind them loosely around the compressor handle. (If so equipped)

Store the air compressor in a clean and dry location.

## TROUBLESHOOTING

**⚠ WARNING** Performing repairs may expose voltage sources, moving parts or compressed air sources, moving parts or compressed air sources. Personal injury may occur. Prior to attempting any repairs, unplug the air compressor and bleed off all air tank air pressure.

PROBLEM	CAUSE	CORRECTION
Excessive tank pressure - safety valve pops off.	Pressure switch does not shut off motor when compressor reaches “cut-out” pressure.	Move On/Auto/Off lever to the “OFF” position, if the outfit does not shut off contact a Trained Service Technician.
	Pressure switch “cut-out” too high.	Contact a Trained Service Technician.
Air leaks at fittings.	Tube fittings are not tight enough.	Tighten fittings where air can be heard escaping. Check fittings with soapy water solution. <b>Do Not Overtighten.</b>
Air leaks at or inside check valve	Check valve seat damaged.	A defective check valve results in a constant air leak at the pressure release valve when there is pressure in the tank and the compressor is shut off. Replace check valve. Refer the “To Replace or Clean Check Valve” in the “Service and Adjustment” section.
Air leaks at pressure switch release valve.	Defective pressure switch release valve.	Contact a Trained Service Technician.
Air leaks in air tank or at air tank welds.	Defective air tank.	Air tank must be replaced. Do not repair the leak. <b>⚠ WARNING</b> <b>Do not drill into, weld or otherwise modify air tank or it will weaken. The tank can rupture or explode.</b>
Air leaks between head and valve plate.	Leaking seal.	Contact a Trained Service Technician.

PROBLEM	CAUSE	CORRECTION
Pressure reading on the regulated pressure gauge drops when an accessory is used.	It is normal for “some” pressure drop to occur.	<p>If there is an excessive amount of pressure drop when the accessory is used, adjust the regulator following the instructions in the “Description of Operation” paragraph in the “Operation Section.</p> <p><b>NOTE:</b> Adjust the regulated pressure under flow conditions (while accessory is being used).</p>
Knocking Noise.	<p>Possible defect in safety valve.</p> <p>Defective check valve.</p>	<p>Operate safety valve manually by pulling on ring. If valve still leaks, it should be replaced.</p> <p>Remove and clean, or replace.</p>
Compressor is not supplying enough air to operate accessories.	<p>Prolonged excessive use of air.</p> <p>Compressor is not large enough for air requirement.</p> <p>Hole in hose.</p> <p>Check valve restricted.</p> <p>Air leaks.</p> <p>Restricted air intake filter</p>	<p>Decrease amount of air usage.</p> <p>Check the accessory air requirement. If it is higher than the SCFM or pressure supplied by your air compressor, you need a larger compressor.</p> <p>Check and replace if required.</p> <p>Remove and clean, or replace.</p> <p>Tighten fittings.</p> <p>Clean or replace air intake filter. Do not operate the air compressor with the filter removed. Refer to the “Air Filter” paragraph in the “Maintenance “ section.</p>
Regulator knob has continuous air leak.	Damaged regulator	Replace

PROBLEM	CAUSE	CORRECTION
Regulator will not shut off air outlet.	Damaged regulator	Replace
Motor will not run.	<p>Motor overload protection switch has tripped</p> <p>Tank pressure exceeds pressure switch “cut-in” pressure.</p> <p>Extension cord is wrong length or gauge.</p> <p>Check valve stuck open.</p> <p>Loose electrical connections.</p> <p>Possible defective motor or starting capacitor.</p> <p>Paint spray on internal motor parts.</p> <p>Pressure release valve on pressure switch has not unloaded head pressure.</p> <p>Fuse blown, circuit breaker tripped.</p>	<p>Let motor cool off and overload switch will automatically reset.</p> <p>Motor will start automatically when tank pressure drops below “cut-in” pressure of pressure switch.</p> <p>Check for proper gauge wire and cord length.</p> <p>Remove and clean, or replace.</p> <p>Check wiring connection inside pressure switch and terminal box area.</p> <p>Have checked by a Trained Service Technician.</p> <p>Have checked by a Trained Service Technician. Do not operate the compressor in the paint spray area. See flammable vapor warning.</p> <p>Bleed the line by pushing the lever on the pressure switch to the “off” position; if the valve does not open, replace switch.</p> <ol style="list-style-type: none"> <li>1. Check fuse box for blown fuse and replace as necessary. Reset circuit breaker. Do not use a fuse or circuit breaker with higher rating than that specified for your particular branch circuit.</li> <li>2. Check for proper fuse. You should use a time delay fuse.</li> <li>3. Check for low voltage conditions and/or proper extension cord.</li> <li>4. Disconnect the other electrical appliances from circuit or operate the compressor on its own branch circuit.</li> </ol>

# SEARS

## CRAFTSMAN®

**Model No.  
919.725500**

### SERVICE

### HOW TO ORDER REPAIR PARTS

### OWNERS MANUAL FOR

### PERMANENTLY LUBRICATED 2-STAGE, TWIN V , PORTABLE AIR COMPRESSOR

The model number of your Sears Air Compressor can be found on the maintenance label on the top of the shroud or on the bar code label on the rear of the air tank.

### SERVICE AND REPAIR PARTS

**CALL 1-800-665-4455\***

Keep this number handy should you require a service call or need to order repair parts.

If ordering parts make sure you have the name, make and model no. of the merchandise and the name and number of the part you wish to order.

**\* If calling locally, please use one of the following numbers:**

Regina - 566-5124                      Montreal - 333-5740

Toronto - 744-4900                      Halifax - 454-2444

Kitchener - 894-7590                      Ottawa - 738-4440

Vancouver - 420-8211

WHEN ORDERING REPAIR PARTS,  
ALWAYS GIVE THE FOLLOWING  
INFORMATION:

- PART NUMBER
- PART DESCRIPTION
- MODEL NUMBER
- NAME OF ITEM

All parts listed may be ordered from any Sears Service Center and most Sears stores.

If the parts you need are not stocked locally, your order will be electronically transmitted to a Sears Repair Parts Distribution Center for handling.



# Guide de l'utilisateur



## Compresseur d'air double portatif à deux étages et à lubrification permanente

Modèle n°  
**919.725500**

- Mesures de sécurité
- Assemblage
- Fonctionnement
- Entretien
- Entretien et Réglage
- Guide de dépannage
- Pièces de rechange

**IMPORTANT:** Lisez attentivement les directives de sécurité et le mode d'emploi avant d'utiliser l'appareil.

**Vendu par Sears Canada, Inc. Toronto, Ont. M5B 2B8**

## TABLE DES MATIÈRES

GARANTIE .....	.2
TABLEAU DES SPÉCIFICATIONS .....	.3
MESURES DE SÉCURITÉ - DÉFINITIONS .....	.3
MESURES DE SÉCURITÉ IMPORTANTES .....	.3-8
LEXIQUE .....	.9
ACCESSOIRES .....	.9
CYCLE DE SERVICE .....	.10
ASSEMBLAGE .....	.10
INSTALLATION .....	.11-12
UTILISATION .....	.13-15
ENTRETIEN .....	.16-17
INTRETIEN ET RÉGLAGE .....	.18-19
RANGEMENT .....	.20
GUIDE DE DÉPANNAGE .....	.21-23
DIAGRAMME DU COMPRESSEUR D'AIR .....	.24
DIAGRAMME DE LA POMPE DU COMPRESSEUR .....	.26
POUR PLACER UNE COMMANDE DE PIÈCES DE RECHANGE .....	.28

## GARANTIE

### GARANTIE COMPLÈTE DE UN AN SUR LES COMPRESSEURS D'AIR

Ce compresseur d'air est garanti contre tout défaut de fabrication pour une période de un an, à compter de la date d'achat. Au cours de cette période de garantie, SEARS S'ENGAGE À LE RÉPARER SANS FRAIS. IL SUFFIT DE LE RETOURNER AU CENTRE DE SERVICE APRÈS-VENTE SEARS LE PLUS PROCHE. LES CENTRES DE SERVICE APRÈS-VENTE SONT RÉPARTIS DANS TOUT LE CANADA.

Cette garantie ne s'applique que pour une période de quatre-vingt-dix (90) jours seulement, à compter de la date d'achat, sur un compresseur qui est utilisé à des fins commerciales ou comme appareil de location

Cette garantie sur le compresseur d'air de Craftsman vous donne des droits particuliers. Il se peut que vous ayez d'autres droits qui varient d'une province à l'autre.

**Sears Canada, Inc., Toronto, Ont. M5B 2B8**

## TABLEAU DES SPÉCIFICATIONS

<b>Modèle no :</b>	<b>919-725500</b>
Alésage	1 7/8 po (4,76 cm)
Course du cylindre	1 1/4 po (3,175 cm)
Tension – phase unique	120
Exigence minimale du circuit de dérivation	15 a
Genre de fusible	à retardement à élément double
Capacité du réservoir d'air	12 gal. (É.-U.) (45,4 L)
Pression d'enclenchement approx.	145
Pression de coupe-circuit approx.	175
Pi3/min standard (SCFM) à 40 psi (lb/po. ca.)	5,6
Pi3/min standard (SCFM) à 90 psi (lb/po. ca.)	5,1

## MESURES DE SÉCURITÉ - DÉFINITIONS

**SÉCURITÉ ET PRÉVENTION DE PROBLÈMES D'ÉQUIPEMENT.** Afin de vous aider à identifier cette information, nous avons utilisé des signes de danger plus bas. Veuillez lire attentivement ce guide en portant une attention particulière à ces sections.

<p><b>▲ DANGER</b> Indique un danger imminent qui, s'il n'est pas évité, <b>causera de graves blessures ou la mort.</b></p>	<p><b>▲ MISE EN GARDE</b> Indique la possibilité d'un danger qui, s'il n'est pas évité, <b>peut causer des blessures mineures ou moyennes.</b></p>
<p><b>▲ AVERTISSEMENT</b> Indique la possibilité d'un danger qui, s'il n'est pas évité, <b>pourrait causer de graves blessures ou la mort.</b></p>	<p><b>MISE EN GARDE</b> Sans le symbole d'alerte. Indique la possibilité d'un danger qui, s'il n'est pas évité, <b>peut causer des dommages à la propriété.</b></p>

## CONSIGNES DE SÉCURITÉ IMPORTANTES



### CONSERVER CES DIRECTIVES



UN EMPLOI OU UN ENTRETIEN NON APPROPRIÉS DE CE PRODUIT PEUT CAUSER DES BLESSURES GRAVES ET DES DOMMAGES À LA PROPRIÉTÉ. LIRE ATTENTIVEMENT TOUS LES AVERTISSEMENTS ET LES DIRECTIVES D'UTILISATION AVANT D'UTILISER CET APPAREIL.

**▲ AVERTISSEMENT** La poussière produite par le ponçage électrique le sciage, le meulage, le perçage et autres activités de construction peut contenir des produits chimiques qui sont reconnus, par l'état de la Californie, de causer le cancer, les anomalies congénitales ou autres maux de reproduction. Ces produits chimiques comprennent, entre autres :

- le plomb provenant des peintures à base de plomb;
- la silice cristalline provenant de briques, de béton ou d'autres produits de maçonnerie
- l'arsenic et le chrome provenant du bois de charpente traité chimiquement

Le risque d'exposition à ces produits dépend de la fréquence d'exécution de ce genre de travaux. Afin de réduire l'exposition à ces produits chimiques, travaillez dans un endroit bien aéré et utilisez de l'équipement de sécurité approuvé, portez toujours un masque facial ou respirateur homologué MSHA/NIOSH bien ajusté lorsque vous utilisez de tels outils.

Lorsque vous utilisez un outil pneumatique, il faut toujours suivre les mesures de sécurité de base afin de réduire le risque de blessures corporelles.

## DANGER

### RISQUE D'EXPLOSION OU D'INCENDIE



RISQUE	PRÉVENTION
<p>LES ÉTINCELLES QUI PROVIENNENT DES CONTACTS ÉLECTRIQUES <b>DU MOTEUR ET DU MANOSTAT</b> SONT CONSIDÉRÉES NORMALES.</p>	<p><b>TOUJOURS UTILISER LE COMPRESSEUR DANS UN ENDROIT BIEN AÉRÉ, LOIN DE TOUTE MATIÈRE COMBUSTIBLE ET DES VAPEURS D'ESSENCE OU DE SOLVANTS.</b></p>
<p><b>SI DES ÉTINCELLES ÉLECTRIQUES DU COMPRESSEUR ENTRENT EN CONTACT AVEC DES VAPEURS INFLAMMABLES, ELLES PEUVENT S'ENFLAMMER, PROVOQUANT UN INCENDIE OU UNE EXPLOSION.</b></p>	<p>SI DES MATIÈRES INFLAMMABLES DOIVENT ÊTRE VAPORISÉES, <b>SITUER LE COMPRESSEUR À UNE DISTANCE D'AU MOINS 20 PIEDS DE LA ZONE DE VAPORISATION.</b> IL PEUT S'AVÉRER NÉCESSAIRE D'UTILISER UN BOYAU SUPPLÉMENTAIRE.</p>
<p><b>TOUTE OBSTRUCTION DES ORIFICES D'AÉRATION DU COMPRESSEUR ENTRAÎNERA UNE SURCHAUFFE DANGEREUSE ET RISQUE DE CAUSER UN INCENDIE.</b></p>	<p><b>ENTREPOSER LES MATIÈRES INFLAMMABLES DANS UN ENDROIT SÉCURITAIRE, LOIN DU COMPRESSEUR.</b></p>
<p><b>SI CET APPAREIL FONCTIONNE SANS SUPERVISION, CELA RISQUE DE CAUSER DES BLESSURES GRAVES OU DES DOMMAGES À LA PROPRIÉTÉ. POUR RÉDUIRE LE RISQUE D'INCENDIE, NE JAMAIS LAISSER LE COMPRESSEUR D'AIR FONCTIONNER SANS SUPERVISION.</b></p>	<p><b>NE JAMAIS PLACER DES OBJETS CONTRE OU SUR LE COMPRESSEUR. UTILISER LE COMPRESSEUR DANS UN ENDROIT OUVERT, À AU MOINS 12 POUCES (30 cm) DE TOUT MUR OU OBSTRUCTION QUI RÉDUIT LE DÉBIT D'AIR FRAIS VERS LES ORIFICES D'AÉRATION.</b></p> <p>UTILISER LE COMPRESSEUR DANS UN ENDROIT PROPRE, SEC ET BIEN AÉRÉ. <b>NE PAS UTILISER L'APPAREIL À L'INTÉRIEUR OU DANS UN ENDROIT CLOS.</b></p>
	<p><b>TOUJOURS RESTER À PROXIMITÉ DE L'APPAREIL LORSQU'IL EST EN FONCTION.</b></p>
	<p><b>TOUJOURS COUPER L'ALIMENTATION ÉLECTRIQUE EN PLAÇANT LE LEVIER DU MANOSTAT À LA POSITION D'ARRÊT "OFF" ET VIDANGER LE RÉSERVOIR CHAQUE JOUR OU APRÈS CHAQUE USAGE.</b></p>

## DANGER

### RISQUE D'ÉCLATEMENT



**RÉSERVOIR D'AIR : LES CONDITIONS SUIVANTES PEUVENT AFFAIBLIR LES PAROIS DU RÉSERVOIR ET PROVOQUER UNE EXPLOSION VIOLENTE DU RÉSERVOIR QUI RISQUE DE CAUSER DES DOMMAGES À LA PROPRIÉTÉ OU DES BLESSURES GRAVES.**

RISQUE	PRÉVENTION
<p>1. LE DÉFAUT DE VIDANGER DE FAÇON APPROPRIÉE L'EAU CONDENSÉE DANS LE RÉSERVOIR RISQUE DE CAUSER LA ROUILLE ET L'AMINCISSEMENT DES PAROIS EN ACIER DU RÉSERVOIR.</p> <p>2. DES <b>MODIFICATIONS</b> OU TENTATIVES DE RÉPARATION FAITES <b>SUR LE RÉSERVOIR</b>.</p> <p>3. DES <b>MODIFICATIONS</b> NON AUTORISÉES APPORTÉES <b>À LA SOUPAPE DE DÉCHARGE, À LA SOUPAPE DE SÛRETÉ OU À TOUTE AUTRE COMPOSANTE QUI CONTRÔLE LA PRESSION</b> DU RÉSERVOIR.</p> <p>4. <b>DES VIBRATIONS EXCESSIVES PEUVENT AFFAIBLIR LE RÉSERVOIR ET CAUSER UNE RUPTURE OU UNE EXPLOSION.</b></p> <p><b>FIXATIONS ET ACCESSOIRES :</b> <b>LE FAIT D'EXCÉDER LA PRESSION NOMINALE DES OUTILS PNEUMATIQUES, PISTOLETS PULVÉRISATEURS, ACCESSOIRES PNEUMATIQUES, PNEUS ET AUTRES OBJETS GONFLABLES RISQUE DE PROVOQUER L'EXPLOSION</b> DE CES DERNIERS ET LA PROJECTION DE PIÈCES, CE QUI RISQUE DE CAUSER DE GRAVES BLESSURES.</p>	<p><b>PURGER LE RÉSERVOIR QUOTIDIENNEMENT OU APRÈS CHAQUE UTILISATION.</b> SI LE RÉSERVOIR ACCUSE UNE FUITE, LE REMPLACER IMMÉDIATEMENT PAR UN NOUVEAU RÉSERVOIR OU REMPLACER LE COMPRESSEUR AU COMPLET.</p> <p><b>NE JAMAIS PERFORER AVEC UNE PERCEUSE, SOUDER OU FAIRE UNE MODIFICATION QUELCONQUE AU RÉSERVOIR OU À SES ACCESSOIRES.</b></p> <p>LE RÉSERVOIR EST CONÇU POUR SUBIR DES PRESSIONS DE SERVICE PARTICULIÈRES. <b>NE JAMAIS EFFECTUER DES RÉGLAGES NI SUBSTITUER DES PIÈCES POUR MODIFIER LES PRESSIONS DE SERVICE ÉTABLIES À L'USINE.</b></p> <p>POUR LE CONTRÔLE ESSENTIEL DE LA PRESSION D'AIR, IL FAUT <b>POSER UN RÉGULATEUR DE PRESSION (S'IL N'EST PAS DÉJÀ POSÉ ET UN MANOMÈTRE À LA SORTIE D'AIR DU COM-PRESSEUR)</b>. SUIVRE LES RECOMMANDATIONS DU FABRICANT DE L'ÉQUIPEMENT ET NE JAMAIS EXCÉDER LA VALEUR NOMINALE DE PRESSION SPÉCIFIÉE DES ACCESSOIRES. <b>NE JAMAIS UTILISER LE COMPRESSEUR POUR GONFLER DES OBJETS À FAIBLE PRESSION, TELS QUE LES JOUETS D'ENFANT, LES BALLONS DE FOOTBALL OU DE BASKET-BALL, ETC.</b></p>

## DANGER

### RISQUE DE PROJECTION D'OBJETS

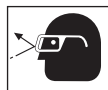

RISQUE	PRÉVENTION
<p><b>LE JET D'AIR COMPRIMÉ PEUT CAUSER DES LÉSIONS AUX TISSUS DE LA PEAU EXPOSÉE ET PEUT PROJETER DE LA SALETÉ, DES COPEAUX, DES PARTICULES LIBRES</b> ET DE PETITS OBJETS À HAUTE VITESSE, CE QUI RISQUE DE CAUSER DES DOMMAGES À LA PROPRIÉTÉ OU DES BLESSURES.</p>	<p><b>PORTER TOUJOURS DES LUNETTES DE PROTECTION HOMOLOGUÉES ANSI Z87.1 AVEC DES ÉCRANS LATÉRAUX LORS DE L'UTILISATION DU COMPRESSEUR.</b></p> <p><b>NE JAMAIS DIRIGER LA BUSE OU LE VAPORISATEUR VERS SOI, VERS D'AUTRES PERSONNES OU VERS DES ANIMAUX.</b></p> <p>TOUJOURS <b>METTRE LE COMPRESSEUR HORS FONCTION ET PURGER LA PRESSION</b> DU BOYAU D'AIR ET DU RÉSERVOIR AVANT D'ENTAMER L'ENTRETIEN OU D'ATTACHER DES OUTILS OU ACCESSOIRES.</p>

## DANGER

### RISQUE DE CHOC ÉLECTRIQUE



RISQUE	PRÉVENTION
<p>VOTRE COMPRESSEUR D'AIR EST ALIMENTÉ PAR ÉLECTRICITÉ. COMME AVEC TOUS LES APPAREILS ÉLECTRIQUES, SI L'APPAREIL N'EST PAS UTILISÉ DE FAÇON APPROPRIÉE, IL PEUT CAUSER DES CHOCs ÉLECTRIQUES.</p> <p>TOUTE RÉPARATION EFFECTUÉE PAR UNE PERSONNE NON QUALIFIÉE PEUT ENTRAÎNER DES BLESSURES GRAVES OU LA MORT PAR ÉLECTROCUTION.</p> <p>MISE À LA TERRE : LE DÉFAUT D'ÉTABLIR UNE MISE À LA TERRE APPROPRIÉE POUR CET APPAREIL PEUT ENTRAÎNER DES BLESSURES GRAVES OU LA MORT PAR ÉLECTROCUTION. VOIR LES DIRECTIVES DE MISE À LA TERRE.</p>	<p>NE JAMAIS FAIRE FONCTIONNER LE COMPRESSEUR À L'EXTÉRIEUR LORSQU'IL PLEUT OU DANS DES CONDITIONS HUMIDES.</p> <p><b>NE JAMAIS FAIRE FONCTIONNER LE COMPRESSEUR SANS LES COUVERCLES DE PROTECTION</b> OU LORSQUE CEUX-CI SONT ENDOMMAGÉS.</p> <p><b>TOUT CÂBLAGE ÉLECTRIQUE OU TOUTE RÉPARATION</b> REQUIS SUR CET APPAREIL <b>DEVRAIT ÊTRE EFFECTUÉ PAR LE PERSONNEL D'UN CENTRE DE SERVICE APRÈS-VENTE AUTORISÉ</b>, CONFORMÉMENT AUX CODES ÉLECTRIQUES NATIONAUX ET LOCAUX.</p> <p><b>S'ASSURER QUE LE CIRCUIT ÉLECTRIQUE ALIMENTANT LE COMPRESSEUR FOURNIT UNE MISE À LA TERRE ÉLECTRIQUE APPROPRIÉE, UNE TENSION APPROPRIÉE ET UNE PROTECTION ADÉQUATE PAR FUSIBLES.A</b></p>

## DANGER

### RISQUE PAR INHALATION



RISQUE	PRÉVENTION
<p>L'AIR COMPRIMÉ DE VOTRE COMPRESSEUR D'AIR N'EST PAS SÉCURITAIRE POUR L'INHALATION. LE JET D'AIR PEUT CONTENIR DU MONOXYDE DE CARBONE, DES VAPEURS TOXIQUES OU DES PARTICULES SOLIDES DU RÉSERVOIR. L'INHALATION DE CES CONTAMINANTS PEUT CAUSER DES BLESSURES GRAVES OU LA MORT.</p> <p>LES MATIÈRES VAPORISÉES TELLES QUE LA PEINTURE, LES SOLVANTS DE PEINTURE, LES DÉCAPANTS, LES INSECTICIDES ET LES HERBICIDES <b>CONTIENNENT DES VAPEURS NOCIVES ET TOXIQUES.</b></p>	<p>L'AIR OBTENU DIRECTEMENT DU COMPRESSEUR <b>NE DEVRAIT JAMAIS ÊTRE UTILISÉ COMME SOURCE D'AIR POUR LES ÊTRE HUMAINES.</b> SI L'AIR PRODUIT PAR CE COMPRESSEUR SERA UTILISÉ POUR LA RESPIRATION, IL FAUT <b>INSTALLER DES FILTRES APPROPRIÉS AINSI QUE DU MATÉRIEL DE SÉCURITÉ.</b> LES FILTRES EN LIGNE ET LE MATÉRIEL DE SÉCURITÉ UTILISÉS AVEC LE COMPRESSEUR <b>DOIVENT ÊTRE DANS LA MESURE DE TRAITER L'AIR DE FAÇON À CE QU'IL RÉPONDE À TOUTES LES NORMES NATIONALES ET LOCALES APPLICABLES AVANT D'ÊTRE UTILISÉ POUR LES ÊTRES HUMAINES.</b></p> <p><b>TRAVAILLER DANS UN ENDROIT OÙ IL Y A UNE BONNE VENTILATION TRANSVERSALE. BIEN LIRE ET RESPECTER LES DIRECTIVES DE SÉCURITÉ</b> INDIQUÉES SUR L'ÉTIQUETTE OU LA FICHE SIGNALÉTIQUE DE LA MATIÈRE QUI EST VAPORISÉE. <b>PORTER UN RESPIRATEUR HOMOLOGUÉ PAR LE NIOSH/MSHA ET CONÇU POUR L'APPLICATION EN QUESTION.</b></p>

## DANGER

### RISQUE DE BRÛLURES



RISQUE	PRÉVENTION
<p>LE FAIT DE TOUCHER AUX SURFACES DE MÉTAL EXPOSÉES TELLES QUE LA TÊTE DU COMPRESSEUR OU LES TUBES DE SORTIE PEUT CAUSER DE GRAVES BRÛLURES À LA PEAU.</p>	<p>NE JAMAIS TOUCHER AUX PIÈCES DE MÉTAL EXPOSÉES DU COMPRESSEUR DURANT OU IMMÉDIATEMENT APRÈS LE FONCTIONNEMENT. <b>LE COMPRESSEUR DEMEURE CHAUD</b> PENDANT PLUSIEURS MINUTES APRÈS LE FONCTIONNEMENT.</p> <p>NE PAS TENTER D'ATTEINDRE LES COMPOSANTES DERRIÈRE LES GARDES DE PROTECTION ET <b>NE PAS EFFECTUER DE L'ENTRETIEN AVANT D'AVOIR LAISSÉ REFROIDIR L'APPAREIL.</b></p>

## DANGER

### RISQUE RELIÉ AUX PIÈCES MOBILES



RISQUE	PRÉVENTION
<p>LES PIÈCES MOBILES TELLES QUE LA POULIE, LE VOLANT-MOTEUR ET LA COURROIE PEUVENT ENTRAÎNER DES BLESSURES GRAVES SI ELLES ENTRENT EN CONTACT AVEC UNE PARTIE DU CORPS OU DES VÊTEMENTS.</p> <p>EN TENTANT DE FAIRE FONCTIONNER LE COMPRESSEUR AVEC DES PIÈCES MANQUANTES OU ENDOMMAGÉES, OU DE RÉPARER LE COMPRESSEUR SANS LES GARDES DE PROTECTION, ON S'EXPOSE AUX PIÈCES MOBILES, CE QUI PEUT ENTRAÎNER DES BLESSURES GRAVES.</p>	<p>NE JAMAIS FAIRE FONCTIONNER LE COMPRESSEUR SANS LES GARDES OU LES COUVERCLES OU LORSQUE CEUX-CI SONT ENDOMMAGÉS.</p> <p>TOUTE RÉPARATION REQUISE SUR CET APPAREIL DEVRAIT ÊTRE EFFECTUÉE PAR LE PERSONNEL D'UN CENTRE DE SERVICE APRÈS-VENTE AUTORISÉ.</p>

## DANGER

### RISQUE DE CHUTE



RISQUE	PRÉVENTION
<p>UN COMPRESSEUR PORTATIF PEUT TOMBER D'UNE TABLE, D'UN ÉTABLI OU D'UN TOIT. L'IMPACT PEUT CAUSER DES BLESSURES AU COMPRESSEUR ET DES BLESSURES CORPORELLES OU LA MORT DE L'UTILISATEUR.</p>	<p>TOUJOURS S'ASSURER DE LA STABILITÉ DU COMPRESSEUR AVANT DE LE FAIRE FONCTIONNER AFIN DE PRÉVENIR TOUT MOUVEMENT ACCIDENTEL DE L'APPAREIL. <b>NE JAMAIS UTILISER UN COMPRESSEUR SUR UN TOIT OU DANS UNE POSITION ÉLEVÉE ; UTILISER PLUTÔT UN BOYAU D'AIR SUPPLÉMENTAIRE POUR ATTEINDRE LES ENDROITS ÉLEVÉS.</b></p>

## DANGER

### RISQUE DE DOMMAGES À LA PROPRIÉTÉ PENDANT LE TRANSPORT DU COMPRESSEUR

(incendie, inhalation, dommages aux surfaces du véhicule)



RISQUE	PRÉVENTION
<b>DES FUITES OU DES DÉVERSEMENTS D'HUILE PEUVENT SE PRODUIRE ET ENTRAÎNER DES RISQUES D'INCENDIE, OU DES PROBLÈMES AUX VOIES RESPIRATOIRES, DES BLESSURES GRAVES OU LA MORT. DES FUITES D'HUILE ENDOMMAGENT LES TAPIS, LA PEINTURE ET TOUTE AUTRE SURFACE DES VÉHICULES OU DES REMORQUES.</b>	<b>TOUJOURS PLACER LE COMPRESSEUR SUR UN TAPIS DE PROTECTION POUR ÉVITER L'ENDOMMAGEMENT DU VÉHICULE PAR DES FUITES. RETIRER LE COMPRESSEUR DU VÉHICULE IMMÉDIATEMENT À L'ARRIVÉE.</b>

## DANGER

### RISQUE D'UNE UTILISATION DANGEREUSE



RISQUE	PRÉVENTION
<b>UNE UTILISATION DANGEREUSE DE VOTRE COMPRESSEUR D'AIR POURRAIT CAUSER DES BLESSURES GRAVES OU LA MORT DE L'UTILISATEUR OU D'AUTRES PERSONNES.</b>	<b>LISEZ ATTENTIVEMENT TOUS LES INSTRUCTIONS ET LES AVERTISSEMENTS FIGURANT DANS CE GUIDE.</b> <b>FAMILIARISEZ-VOUS AVEC LE FONCTIONNEMENT ET LES COMMANDES DU COMPRESSEUR D'AIR.</b> <b>GARDEZ LES ENFANTS, LES ANIMAUX DE COMPAGNIE ET LES OBSTACLES ÉLOIGNÉS DU COMPRESSEUR D'AIR À TOUT TEMPS.</b> <b>N'UTILISEZ PAS LE PRODUIT LORSQUE VOUS ÊTES FATIGUÉ OU SOUS L'INFLUENCE D'ALCOOL OU DE DROGUES.</b> <b>RESTEZ ALERTE À TOUT MOMENT.</b> <b>NE TENTEZ JAMAIS D'ANNULER LES CARACTÉRISTIQUES DE SÉCURITÉ DE CE PRODUIT.</b> <b>ASSUREZ-VOUS QU'UN EXTINCTEUR D'INCENDIE EST DISPONIBLE DANS L'AIRE DE TRAVAIL.</b> <b>N'UTILISEZ PAS L'APPAREIL AVEC DES PIÈCES BRISÉES, MANQUANTES OU NON AUTORISÉES.</b>



## LEXIQUE

Veillez vous familiariser avec ces termes avant d'utiliser l'appareil.

**CFM** : pieds cubes par minute ( $\text{pi}^3/\text{min}$ ).

**SCFM** : pieds cubes par minute ( $\text{pi}^3/\text{min}$ ) standard. Une unité de mesure de débit d'air.

**PSIG** : jauge indiquant le nombre de livres par pouce carré ( $\text{lb}/\text{po}^2$ ). Une unité de mesure de pression.

**ASME** : American Society of Mechanical Engineers. Fabriqué, mis à l'essai, inspecté et enregistré pour répondre aux normes de la ASME.

**Codes de certification** : Les produits portant une ou plusieurs des mentions suivantes (UL, CUL, ETL, CETL) ont été évalués par des laboratoires indépendants de sécurité certifiés par l'OSHA et répondent aux normes de sécurité applicables des Underwriters Laboratories.

**Pression d'amorçage** : Lorsque le moteur est arrêté, la pression du réservoir d'air s'abaisse

tandis qu'on continue d'utiliser l'accessoire.

Quand la pression du réservoir tombe à un niveau bas réglé à l'usine, le moteur se remet automatiquement en marche. La basse pression à laquelle le moteur se remet automatiquement en marche s'appelle la "pression d'amorçage".

**Pression de rupture** : Lorsqu'on met un compresseur d'air en marche et qu'il commence à fonctionner, la pression d'air dans le réservoir commence à s'accumuler. La pression monte et atteint un niveau élevé réglé à l'usine, avant que le moteur ne s'arrête automatiquement, protégeant ainsi le réservoir d'air d'un taux de pression qui excéderait sa capacité. La haute pression à laquelle le moteur s'arrête s'appelle la "pression de rupture".

**Circuit de dérivation** : Le circuit acheminant l'électricité du tableau électrique vers la prise murale.

## ACCESSOIRES

Cet appareil peut alimenter les accessoires suivants. Les accessoires figurent dans le Catalogue actuel des outils électriques et manuels et sont également disponibles des magasins Sears vendant nos gammes complètes.

### Accessoires

- Filtre en ligne
- Raccord de gonflage pour pneus
- Jeu de raccords à connexion rapide (diverses dimensions)
- Régulateurs de pression d'air
- Dispositifs de lubrification à bruite d'huile
- Boyau d'air : 1/4 po, 3/8 po ou 1/2 po (diam. int.), diverses longueurs

### Outils spéciaux

- Pistolet à gonfler/souffleuse
- Pistolet-graisseur
- Pistolet à calfeutrer
- Nettoyeur de moteur
- Décapeuse au jet de sable

### Outils de charpenterie

- Cloueuse de finition/Agrafeuse
- Cloueuse de construction/Agrafeuse

### Douilles d'entraînement

- Clé à chocs de 1 po
- Clé à chocs de 3/4 po
- Clé à chocs de 1/2 po
- Clé à chocs/clé pour écrous papillons de 3/8 po
- Clé à cliquet de 1/2 po
- Clé à cliquet de 3/8 po
- Clé à cliquet de 1/4 po

### Façonnage de matériaux

- Marteau de 2,625 po
- Marteau de 1,625 po
- Perceuse de 1/2 po
- Perceuse de 3/8 po
- Tour haute vitesse
- Tour miniature haute vitesse
- Outil à découper
- Ciseaux
- Meule à angles de 4 po
- Scie va-et-vient
- Grignoteuse

### Vaporisation de peinture

- Pistolet de vaporisation à usages multiples
- Pistolet de vaporisation pour automobiles
- Pistolet de vaporisation HVBP

### Finition/ponçage

- Ponceuse haute vitesse
- Ponceuse orbitale
- Ponceuse à deux mouvements de 6 po
- Ponceuse Jitterbug
- Ponceuse à mouvement linéaire

## CYCLE DE SERVICE

Les compresseurs d'air ne devraient pas avoir un cycle de service supérieur à 50%. Cela veut dire qu'un compresseur qui a pompé de l'air pendant plus de 50% d'une heure est considéré comme avoir subi un mauvais usage parce que

subi un mauvais usage parce que le compresseur d'air n'est pas assez puissant pour répondre aux besoins de production d'air comprimé. Le temps d'utilisation maximum du compresseur est donc 30 minutes par heure.

## ASSEMBLAGE

### Contenu de l'emballage en carton

- 1- Compresseur d'air
- 2 - Roues
- 2 - Boulons à épaulement, 3/8-16
- 2 - Écrous hexagonaux, 3/8-16
- 2 - Pare-chocs en caoutchouc
- 2 - Vis, 1/4-20 x 0.75

### Outils requis pour l'assemblage

- 1 - Clé ouverte ou à douille de 9/16 po
- 1 - Clé ouverte ou à douille de 1/2 po

### Déballage

1. Enlevez tous les matériaux d'emballage mais laissez le compresseur d'air sur la palette.



2. Retirez et jetez les quatre (4) vis fixant le compresseur d'air à la palette.

**⚠ MISE EN GARDE** Il s'avérera peut être nécessaire de supporter un côté du compresseur d'air lors du retrait de la palette parce que le compresseur d'air aura tendance à basculer.

3. Enlevez soigneusement le compresseur d'air de la palette.

### Assemblage des roues

**⚠ MISE EN GARDE** Il s'avérera nécessaire de supporter un côté de l'appareil lors du montage des roues parce que le compresseur d'air aura tendance à basculer.

1. Attachez les roues avec les boulons à épaulement et les écrous, tel qu'illustré.

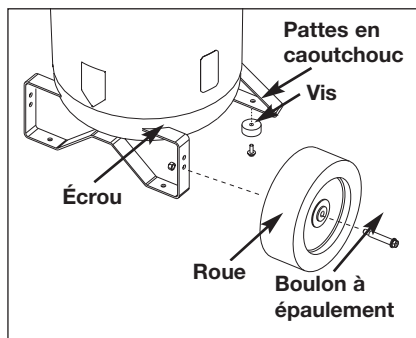

2. Serrez bien les pièces. **REMARQUE :** L'appareil sera à niveau si les roues sont posées de manière appropriée.

**⚠ MISE EN GARDE** Les roues et la poignée n'offrent pas un jeu suffisant, ni la stabilité ou le support nécessaires, pour tirer l'appareil en montant ou en descendant des escaliers. L'appareil doit être soulevé ou poussé sur une rampe.

### Assemblage des pattes en caoutchouc

1. Attachez les pattes en caoutchouc avec les vis fournies, tel qu'illustré à la figure précédente.
2. Serrez bien les vis.

# INSTALLATION

## MONTAGE DE L'APPAREIL

### Emplacement du compresseur d'air

Le compresseur d'air doit être situé dans un endroit propre, sec et bien aéré. Le compresseur d'air doit être situé à une distance d'au moins 12 po du mur ou de toute autre obstruction qui pourrait nuire au débit d'air. La pompe et la tôle de protection du compresseur sont conçus pour permettre un refroidissement approprié. Les ouvertures d'aération du compresseur sont nécessaires pour maintenir la température de fonctionnement appropriée. Ne placez pas de chiffons ou de contenants sur ou à proximité de ces ouvertures. Le filtre à air doit être libre d'obstructions pouvant réduire le débit d'air au compresseur d'air.

### DIRECTIVES DE MISE À LA TERRE

#### **⚠ AVERTISSEMENT** RISQUE DE CHOC

**ÉLECTRIQUES !** En cas de court-circuit, la mise à la terre réduit le risque de choc en fournissant un fil de fuite pour le courant électrique. Ce compresseur d'air doit être adéquatement mis à la terre.

Ce compresseur d'air portatif est doté d'un cordon muni d'un fil de mise à la terre et d'une fiche appropriée de mise à la terre (voir l'illustration ci-dessous). La fiche doit être insérée dans une prise de courant installée et mise à la terre conformément à tous les codes et ordonnances électriques locaux.

1. Le cordon fourni avec cet appareil comprend une fiche avec broche de mise à la terre. La fiche DOIT être insérée dans une prise de courant mise à la terre.

**IMPORTANT:** La prise de courant utilisée doit être installée et mise à la terre conformément à tous les codes et ordonnances électriques locaux.

2. Assurez-vous que la prise de courant utilisée a la même configuration que la fiche de mise à la terre. **NE PAS UTILISER UN ADAPTEUR.** Voir l'illustration.

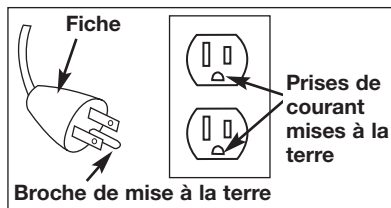

3. Inspectez la fiche et le cordon avant chaque utilisation. Ne pas les utiliser s'il y a des signes de dommages.
4. Si vous ne comprenez pas tout à fait ces directives de mise à la terre, ou s'il y a des doutes que le compresseur soit mis à la terre de manière appropriée, faire vérifier l'installation par un électricien qualifié.

#### **⚠ AVERTISSEMENT** UNE MISE À LA TERRE INAPPROPRIÉE PEUT ENTRAÎNER DES CHOC ÉLECTRIQUES.

**Ne modifiez pas la fiche fournie. Si elle ne convient pas à la prise de courant disponible, une prise appropriée doit être installée par un électricien qualifié.**

**Toute réparation du cordon ou de la fiche DOIT être effectuée par un électricien qualifié**

## Rallonges

Utilisez un boyau d'air supplémentaire au lieu d'une rallonge pour éviter une chute de tension, une perte de puissance et la surchauffe du moteur.

Si une rallonge doit être utilisée, s'assurer :

- d'utiliser une rallonge à trois fils, munie d'une fiche à trois lames avec mise à la terre et une prise de courant à trois fentes qui accepte la fiche de la rallonge;
- qu'elle est en bon état;
- qu'elle n'exécède pas 50 pi (15,5 m);
- que les fils sont d'un calibre minimum de 12 AWG. (La grosseur du fil augmente comme le numéro de calibre diminue. Les fils de calibre 10 AWG et 8 AWG peuvent également être utilisés. **NE PAS UTILISER UN FIL DE CALIBRE 14 OU 16 AWG.**)

## Protection contre la surtension et protection du circuit

Consulter le Guide des pièces pour connaître les exigences minimums concernant la tension et le circuit de dérivation.

Certains modèles de compresseur d'air peuvent fonctionner sur un circuit de 15 ampères si les conditions suivantes sont satisfaites :

1. la tension d'alimentation au circuit de dérivation est de 15 A;
2. le circuit n'est pas utilisé pour alimenter d'autres dispositifs électriques (lumières, appareils électriques, etc.);
3. les rallonges sont conformes aux spécifications;
4. le circuit est muni d'un coupe-circuit de 15 A ou d'un fusible retardé de 15 A. **REMARQUE** : Si un compresseur est relié à un circuit protégé par des fusibles, n'utilisez que des fusibles à retardement. Les fusibles à retardement portent un " D " au Canada et un " T " aux États-Unis.

Si une des conditions ci-dessus ne peut être satisfaite, ou si l'utilisation du compresseur entraîne continuellement une panne de courant, il sera peut être nécessaire de brancher le compresseur sur un circuit de 20 ampères. Il n'est pas nécessaire de remplacer le cordon dans un tel cas.

# UTILISATION

## Familiarisez-vous avec votre compresseur d'air

LISEZ CE GUIDE DE L'UTILISATEUR ET TOUTES LES MESURES DE SÉCURITÉ AVANT D'UTILISER CET APPAREIL. Comparez les illustrations à votre appareil pour vous familiariser avec l'emplacement des commandes et boutons de réglage. Conservez ce guide pour références ultérieures.

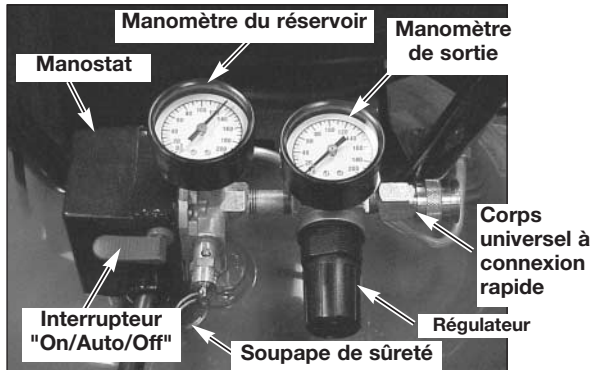

### Description du fonctionnement

Familiarisez-vous avec ces commandes avant d'utiliser l'appareil.

**Interrupteur marche/automatique/arrêt "On/Auto/Off"** : Placez cet interrupteur à la position "ON" pour alimenter le manostat et à la position "OFF" pour couper le courant après chaque utilisation.

**Manostat** : Le manostat démarre automatiquement le moteur lorsque la pression dans le réservoir d'air tombe à une valeur inférieure à la "pression d'amorçage" réglée à l'usine. Il arrête le moteur lorsque la pression dans le réservoir d'air atteint la "pression de rupture" réglée à l'usine.

**Soupape de sûreté** : Si le manostat n'arrête pas le compresseur d'air lorsque la "pression de rupture" est atteinte, la soupape de sûreté protège contre toute surpression en "sautant" à la valeur de pression établie à l'usine (une pression légèrement supérieure à la "pression de rupture" établie pour le manostat).

**Manomètre de sortie** : Le manomètre de sortie indique la pression d'air disponible à la sortie du régulateur. Cette pression est contrôlée par le régulateur et est toujours inférieure à ou égale à la pression du réservoir.

**Manomètre du réservoir** : Le manomètre du réservoir indique la pression d'air en réserve dans le réservoir.

**Régulateur** : Le régulateur contrôle la pression d'air indiqué sur le manomètre de sortie. Tirez le bouton et tournez-le dans le sens des aiguilles d'une montre pour augmenter la pression et dans le sens contraire pour réduire la pression. Une fois que la pression désirée est atteinte, poussez le bouton pour le verrouiller.

**Corps universel à connexion rapide** : Le corps universel à connexion rapide accepte les trois styles les plus en demande de fiches à connexion rapide, c'est-à-dire, industriel, automobile (Tru-flate) et ARO. Le raccordement est simple et rapide et s'accomplit par une simple poussée d'une seule main.

### Robinet de vidange :

Le robinet de vidange est situé à la base du réservoir d'air et est utilisé pour vidanger la condensation après chaque utilisation.

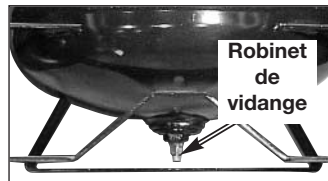

### Système de refroidissement (non illustré) :

Ce compresseur d'air offre un système de refroidissement de pointe. Le cœur de ce système de refroidissement est un ventilateur. Il est tout à fait normal que ce ventilateur souffle une grande quantité d'air à travers les trous d'aération. L'expulsion d'air indique que le système de refroidissement est en fonction.

### Pompe du compresseur d'air (non illustrée) :

La pompe comprime l'air pour le forcer dans le réservoir d'air. L'air n'est pas disponible pour travailler avant que le compresseur n'ait élevé la pression du réservoir d'air au niveau requis à la sortie d'air.

**Soupape de retenue :** Lorsque le compresseur fonctionne, la soupape de retenue est "ouverte", permettant à l'air comprimé d'entrer dans le réservoir d'air. Quand le compresseur d'air atteint la "pression de rupture", la soupape de retenue "se ferme", permettant à l'air pressurisé de demeurer à l'intérieur du réservoir d'air.

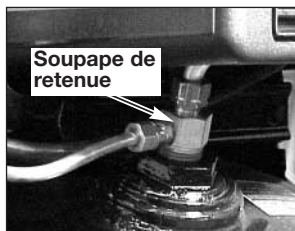

**Soupape de décharge de pression :** La soupape de décharge de pression, située sur le côté du manostat, est conçue pour libérer automatiquement l'air comprimé de la tête du compresseur et du tube de sortie lorsque le compresseur d'air atteint la "pression de rupture" ou lorsqu'il est arrêté. La soupape de décharge de pression permet au moteur de redémarrer librement. Lorsque le moteur s'arrête, vous pouvez toujours entendre l'air sortir de cette soupape pendant quelques secondes. Vous ne devriez pas entendre une fuite d'air lorsque le moteur est en marche ni une fois que l'appareil a atteint la "pression de rupture".



### Utilisation de l'appareil

#### Arrêt de l'appareil :

1. Réglez le levier marche/automatique/arrêt "On/Auto/Off" à la position d'arrêt "OFF".

#### Avant le démarrage

#### Procédures de rodage

**▲ AVERTISSEMENT** Le compresseur

d'air peut subir d'importants dommages si les procédures de rodage ne sont pas suivies à la lettre.

**Cette procédure doit être exécutée avant d'utiliser le compresseur d'air pour la première fois et après le remplacement de la soupape de retenue ou de la pompe complète du compresseur.**

1. Assurez-vous que le levier marche/automatique/arrêt "On/Auto/Off" est en position d'arrêt "OFF".

**REMARQUE:** Tirez le raccord vers l'arrière jusqu'à ce qu'il s'enclenche afin d'empêcher la fuite d'air du raccord à connexion rapide.

2. Branchez le cordon d'alimentation dans la prise de courant du circuit de dérivation approprié. (Consultez le paragraphe sur la protection contre la surtension et la protection du circuit de la section sur l'installation de ce guide.)
3. Ouvrez complètement le robinet de vidange (en tournant dans le sens contraire des aiguilles d'une montre) afin de permettre à l'air de sortir et pour empêcher une accumulation de pression dans le réservoir d'air lors de la période de rodage.

4. Placez le levier "On/Auto/Off" à la position "ON/AUTO". Le compresseur se mettra en marche.
5. Faire fonctionner le compresseur pendant 15 minutes. Assurez-vous que le robinet de vidange est ouvert et que la pression d'air accumulée dans le réservoir est minimale.
6. Après 15 minutes, fermez le robinet de vidange (en tournant dans le sens des aiguilles d'une montre). Le réservoir d'air se remplira jusqu'à ce que la "pression de rupture" soit atteinte et le moteur s'arrêtera ensuite.

Le compresseur d'air est maintenant prêt pour l'utilisation.

#### **Avant chaque mise en marche :**

1. Placez le levier "On/Auto/Off" à la position "OFF".
2. Tirez le bouton du régulateur et tournez-le dans le sens contraire des aiguilles d'une montre jusqu'à ce qu'il s'arrête. Poussez le bouton pour le verrouiller.
3. Raccordez le boyau et les accessoires. **REMARQUE :** Le boyau ou l'accessoire doit être muni d'une fiche à connexion rapide si la sortie d'air est équipée d'une douille à connexion rapide.

**▲ AVERTISSEMENT** Une pression d'air trop élevée conduit à un risque dangereux d'éclatement. Vérifiez la pression nominale maximum du fabricant pour tous les outils pneumatiques et accessoires utilisés. La pression de sortie du régulateur ne doit jamais excéder la pression nominale maximum.

#### **Mise en marche :**

1. Placez le levier "On/Auto/Off" à la position "AUTO" et attendez jusqu'à ce que la pression augmente. Le moteur s'arrêtera lorsque la pression dans le réservoir atteint la "pression de rupture".
2. Tirez le bouton du régulateur et tournez-le dans le sens des aiguilles d'une montre pour augmenter la pression. Une fois que la pression désirée est atteinte, poussez le bouton pour le verrouiller. Le compresseur d'air est maintenant prêt pour l'utilisation.

**REMARQUE :** Utilisez toujours le compresseur d'air dans une région bien aérée, sans vapeurs d'essence ni autres vapeurs combustibles. Si le compresseur est utilisé avec un vaporisateur, NE PAS placer le compresseur près de la région de vaporisation.

# ENTRETIEN

## Responsabilités du client

	Avant chaque utilisation	À chaque jour ou après chaque utilisation	À chaque tranche de 40 heures	À chaque tranche de 100 heures	À chaque année
Vérifier la soupape de sûreté	●				
Vidanger le réservoir		●			
Filtre à air			● <sup>1</sup>	●	
Soupapes d'admission et d'échappement de la pompe du compresseur d'air					●
1- more frequent in dusty or humid conditions					

**⚠ MISE EN GARDE** L'appareil fonctionne automatiquement en cycles lorsqu'il est sous tension. En effectuant l'entretien, vous pouvez être exposé aux sources de tension, à l'air comprimé ou aux pièces mobiles et subir ainsi des blessures corporelles. Avant d'entreprendre tout entretien ou réparation, débranchez l'appareil et purgez tout l'air pressurisé du réservoir.

Afin d'assurer un rendement efficace et une durée de vie utile plus longue du compresseur d'air, un calendrier d'entretien doit être préparé et observé. Le calendrier d'entretien suivant a été établi pour un appareil utilisé tous les jours dans les conditions normales d'un milieu de travail. Le calendrier devrait être modifié, au besoin, pour s'adapter aux conditions d'utilisation du compresseur d'air. Ces modifications dépendent du nombre d'heures d'utilisation et du milieu de travail. Les compresseurs d'air utilisés dans un milieu extrêmement malpropre ou dans des conditions dures exigent des vérifications d'entretien plus fréquentes.

**REMARQUE :** Consultez la section "Utilisation" pour connaître l'emplacement des commandes.

### Vérification de la soupape de sûreté

**⚠ AVERTISSEMENT** Si la soupape de sûreté ne fonctionne pas correctement, une surpression pourrait avoir lieu et causer une rupture ou une explosion du réservoir à air.

1. Avant de mettre en marche le compresseur, tirez sur l'anneau de la soupape de sûreté pour vous assurer que la soupape fonctionne librement. Si la soupape est coincée ou qu'elle ne bouge pas librement, elle doit être remplacée par une autre soupape du même type.

### Vidange du réservoir

1. Réglez le levier marche/automatique/arrêt "On/Auto/Off" à la position d'arrêt "OFF".
2. Tirez le bouton du régulateur vers l'extérieur et tournez-le dans le sens des aiguilles d'une montre pour régler la pression de sortie à zéro.
3. Enlevez l'outil pneumatique ou l'accessoire.
4. Tirez l'anneau de la soupape de sûreté pour permettre à l'air de purger du réservoir jusqu'à ce que la pression dans le réservoir se situe à environ 20 lb/po<sup>2</sup>. Relâchez l'anneau de la soupape de sûreté.
5. Vidangez l'eau du réservoir en ouvrant le robinet de vidange. (Tournez dans le sens contraire des aiguilles d'une montre) situé en bas du réservoir.

**⚠ AVERTISSEMENT** L'eau dans le réservoir d'air peut condenser. Si l'eau n'est pas vidangée, cela risque de corroder et d'affaiblir le réservoir d'air, produisant ainsi un risque de rupture du réservoir d'air.



- Une fois la vidange de l'eau terminée, fermez le robinet de vidange (tournez dans le sens des aiguilles d'une montre). Le compresseur d'air peut maintenant être rangé.

**REMARQUE :** Si le robinet de vidange est engorgé, libérez tout l'air pressurisé. Le robinet de vidange peut alors être enlevé, nettoyé et réinstallé.

## Filter à air - Inspection et remplacement

**⚠ AVERTISSEMENT** Surfaces chaudes.

**Risque de brûlures. La tête du compresseur est exposée lorsque le couvercle de filtre est enlevé. Attendez jusqu'à ce que le compresseur soit refroidi avant de procéder à l'entretien.**

Un filtre à air sale empêchera le fonctionnement du compresseur à sa capacité maximale. Il faut garder le filtre à air propre en tout temps.

- Retirez le couvercle du filtre à air.

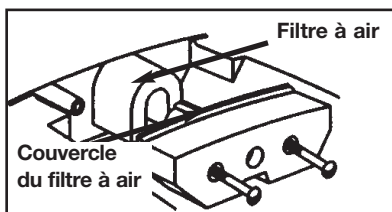

- Retirez le filtre à air et assurez-vous qu'il est propre.

**IMPORTANT :** Ne pas utiliser le compresseur d'air si le filtre à air est enlevé.

- Si le filtre est sale, rincez-le à l'eau chaude et exprimez-en l'eau en pressant.
- Remettez en place le filtre à air et le couvercle du filtre.

**REMARQUE :** Si le filtre à air est extrêmement sale, il faut le remplacer. Voir "Pièces de rechange" pour connaître le numéro de pièce exact.

## Soupapes d'admission et d'échappement de la pompe du compresseur d'air

Demandez à un technicien de service qualifié de vérifier annuellement les soupapes d'admission et d'échappement de la pompe du compresseur d'air.

## Moteur

Le moteur est équipé d'un dispositif de protection contre les surcharges thermiques avec rétablissement automatique. Si le moteur surchauffe pour quelque raison que ce soit, le dispositif de protection contre les surcharges arrêtera le moteur. Laissez refroidir le moteur. Le compresseur redémarrera automatiquement une fois que le moteur est bien refroidi.

Si le dispositif de protection contre les surcharges arrête souvent le moteur, vérifiez s'il y a un problème de tension. Une tension trop basse peut également être la cause des problèmes suivants :

- Le moteur n'atteint pas la vitesse ni la puissance maximales.
- Les fusibles sautent lors de la mise en marche du moteur ; les lumières s'affaiblissent et demeurent faibles une fois que le moteur est démarré et lorsqu'il tourne.

## ENTRETIEN ET RÉGLAGES

**⚠ AVERTISSEMENT** Le compresseur d'air fonctionne automatiquement lorsqu'il est sous tension. En effectuant l'entretien, vous pourriez être exposé aux sources de tension, à de l'air comprimé ou aux pièces en mouvement et subir ainsi des blessures corporelles. Avant de procéder à tout entretien ou réparation, débranchez le compresseur et purgez tout l'air pressurisé.

**TOUS LES SERVICES D'ENTRETIEN NE FIGURANT PAS ICI DOIVENT ÊTRE EXÉCUTÉS PAR UN TECHNICIEN QUALIFIÉ.**

### Remplacement ou nettoyage de la soupape de retenue

1. Déchargez tout l'air pressurisé du réservoir d'air. Voir la partie intitulée "Vidange du réservoir" de la section sur l'entretien.
2. Débranchez le compresseur d'air.
3. À l'aide d'un tournevis Phillips, retirez le couvercle du filtre à air.



4. Retirez les tôles de protection arrière à l'aide d'une clé Torx T-20.



5. À l'aide d'une clé réglable, desserrez l'écrou du tube de sortie du réservoir d'air. Éloignez soigneusement le tube de sortie de la soupape de retenue.
6. À l'aide d'une clé réglable, desserrez l'écrou du tube de décharge de pression du réservoir d'air. Éloignez soigneusement le tube de décharge de pression de la soupape de retenue.

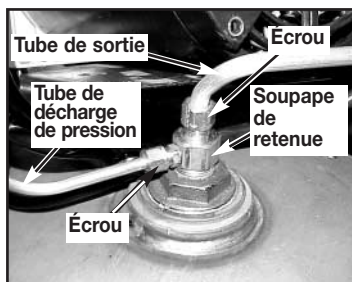

7. À l'aide d'une clé ouverte de 7/8 po, dévissez la soupape de retenue (en tournant dans le sens contraire des aiguilles d'une montre). **REMARQUE** : l'orientation pour l'assemblage plus tard.
8. À l'aide d'un tournevis, poussez doucement le disque de soupape vers le haut et vers le bas. **REMARQUE** : Le disque de soupape devrait se déplacer librement vers le haut et vers le bas sur un ressort qui retient le disque de soupape en position fermée. Si cela n'est pas le cas, la soupape de retenue doit être nettoyée ou remplacée.

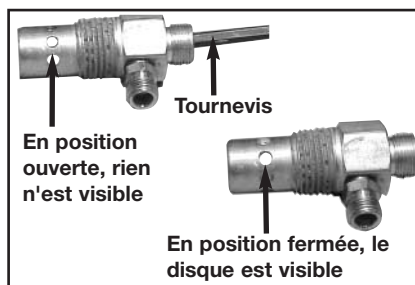

9. Nettoyez ou remplacez la soupape de retenue. Utilisez un solvant, tel qu'un décapant de peinture ou de verni, pour nettoyer la soupape de retenue.
10. Appliquez un produit d'étanchéité sur les filets de la soupape de retenue. Réinstallez la soupape (en tournant dans le sens des aiguilles d'une montre).
11. Remettez en place le tube de décharge de pression et resserrez l'écrou.
12. Remettez en place le tube de sortie et resserrez l'écrou.
13. Remettez en place le tôle de protection et le filtre à air.
14. Effectuez la procédure de rodage. Voir la partie intitulée "Procédures de rodage" de la section sur l'utilisation.

## Remplacement du régulateur

1. Déchargez tout l'air pressurisé du réservoir d'air. Voir la partie intitulée "Vidange du réservoir" de la section sur l'entretien.
2. Débranchez le compresseur d'air.
3. À l'aide d'une clé réglable, retirez du régulateur le manomètre de sortie et le raccord à connexion rapide (si compris).
4. Retirez le régulateur.



5. Appliquez du ruban d'étanchéité sur l'embout du tuyau.

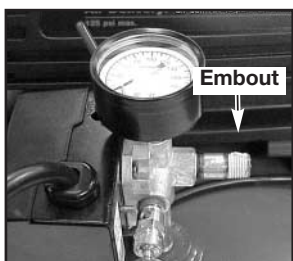

6. Assemblez le régulateur et orientez-le tel qu'illustré.

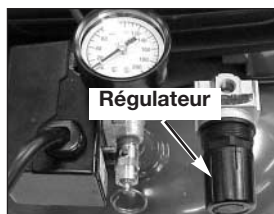

**REMARQUE :** La flèche indique le sens du débit d'air. Assurez-vous qu'elle est dirigée dans la direction du débit d'air.

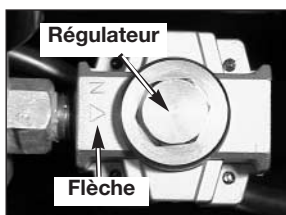

7. Appliquez un produit d'étanchéité au manomètre de sortie et au raccord à connexion rapide.
8. Assemblez le manomètre de sortie et le raccord à connexion rapide. Orientez le manomètre de sortie de façon à ce qu'il indique la pression correcte. Serrez le raccord à l'aide d'une clé.

# RANGEMENT

Avant de ranger le compresseur d'air, effectuez les étapes suivantes :

1. Revoyez la section intitulée "Entretien" des pages précédentes et exécutez l'entretien requis.
2. Placez le levier "On/Auto/Off" à la position "OFF".
3. Tournez le régulateur dans le sens contraire des aiguilles d'une montre et réglez la pression de sortie à zéro.
4. Débranchez l'outil pneumatique ou l'accessoire.
5. Tirez l'anneau de la soupape de sûreté pour purger l'air du réservoir jusqu'à ce que la pression dans le réservoir soit d'environ 20 lb/po2. Relâchez l'anneau de la soupape de sûreté.
6. Vidangez l'eau du réservoir d'air en ouvrant le robinet de vidange situé en bas du réservoir.

## **⚠ AVERTISSEMENT**

**L'eau dans le réservoir**

**d'air peut condenser. Si le réservoir n'est pas vidangé, l'eau corrodera et affaiblira les parois du réservoir d'air, causant ainsi un risque d'éclatement du réservoir.**

7. Une fois la vidange de l'eau terminée, fermez le robinet de vidange.

**REMARQUE :** Si le robinet de vidange est engorgé, libérez tout l'air pressurisé. Le robinet de vidange peut alors être enlevé, nettoyé et réinstallé.

8. Protégez le cordon électrique et le boyau d'air contre tout dommage (de façon à ce qu'ils ne soient pas coincés ou écrasés). Enroulez-les, sans contrainte, autour de la poignée du compresseur d'air (le cas échéant).

Rangez le compresseur d'air dans un endroit propre et sec.

## DÉPANNAGE

**⚠ AVERTISSEMENT** En effectuant des réparations au compresseur, il se peut que vous soyez exposé aux sources de tension, aux pièces mobiles ou aux sources d'air comprimé qui risquent de causer des blessures corporelles. Débranchez le compresseur et purgez l'air pressurisé du réservoir avant d'entamer toute réparation.

PROBLÈME	CAUSE	CORRECTION
Pression excessive - la soupape de sûreté se soulève.	Le manostat n'arrête pas le moteur lorsque le compresseur d'air atteint la "pression de rupture".  La "pression de rupture" du manostat est trop élevée.	Déplacez le levier "On/Auto/Off" à la position "OFF". Si l'appareil ne s'arrête pas, contactez un technicien qualifié.  Contactez un technicien qualifié.
Fuites d'air aux raccords.	Les raccords des tubes ne sont pas assez serrés.	Resserrez les raccords là où on peut entendre l'air s'échapper. Vérifiez les raccords à l'aide d'une solution d'eau savonneuse. <b>Ne Pas Trop Serrer.</b>
Fuites d'air à ou à l'intérieur de la soupape de retenue.	Siège de soupape de retenue endommagé.	Une soupape de retenue défectueuse entraîne une fuite d'air constante au niveau de la soupape de décharge de pression lorsque l'air dans le réservoir est sous pression et que le compresseur est arrêté. Remplacez la soupape de retenue. Consultez la partie intitulée "Remplacement ou nettoyage de la soupape de retenue" de la section sur l'utilisation.
Fuites d'air à la soupape de décharge du manostat.	Soupape de décharge défectueuse du manostat.	Contactez un technicien qualifié.
Fuites d'air au réservoir d'air ou aux soudures du réservoir.	Réservoir d'air défectueux.	Le réservoir d'air doit être remplacé. Ne tentez pas de réparer les fuites.  <b>⚠ AVERTISSEMENT</b> <b>Ne pas percer, souder ni modifier autrement le réservoir d'air. Le réservoir risque de s'affaiblir et peut éclater ou exploser.</b>
Fuites d'air entre la tête et la plaque de la soupape.	Joint d'étanchéité accusant une fuite.	Contactez un technicien qualifié.

PROBLÈME	CAUSE	CORRECTION
Le relevé de pression sur le manomètre du régulateur tombe lorsqu'un accessoire est utilisé.	Une légère chute de pression est considérée normale.	S'il y a une chute excessive de pression lorsqu'un accessoire est utilisé, ajustez le régulateur en suivant les directives du paragraphe intitulé "Description du fonctionnement" de la section sur l'utilisation. <b>REMARQUE :</b> Ajustez la pression du régulateur lorsqu'il y a un débit d'air (c.-à-d., pendant l'utilisation d'un accessoire).
Cognements.	Soupape de retenue défectueuse.  Défectuosité possible dans la soupape de sûreté.	Retirez et nettoyez ou remplacez la soupape.  Faites fonctionner la soupape manuellement en tirant sur l'anneau. Si les fuites ne sont pas éliminées, la soupape devrait être remplacée.
Le compresseur d'air ne fournit pas suffisamment d'air pour faire fonctionner les accessoires.	Utilisation prolongée et excessive de l'air.  Le compresseur n'est pas assez gros pour la quantité d'air requise.  Trou dans le boyau.  Soupape de retenue obstruée.  Fuites d'air.  Filtre d'admission d'air obstrué.	Diminuez la quantité d'air utilisé.  Vérifiez les exigences en air de l'accessoire. Si elles sont plus élevées que la valeur SCFM (pi <sup>3</sup> /min) ou la pression produite par le compresseur, vous avez besoin d'un compresseur plus gros.  Vérifiez et remplacez le boyau au besoin.  Retirez et nettoyez ou remplacez la soupape de retenue.  Serrez les raccords.  Nettoyez ou remplacez le filtre d'admission d'air. Ne mettez pas le compresseur en marche lorsque le filtre est enlevé. Consultez le paragraphe intitulé "Filtre à air" de la section sur l'entretien.
Fuite d'air continue au bouton du régulateur.	Régulateur endommagé.	Remplacez le régulateur.

PROBLÈME	CAUSE	CORRECTION
Le régulateur ne ferme pas l'orifice de sortie d'air.	Régulateur endommagé	Remplacez le régulateur.
Le moteur ne tourne pas.	<p>Interrupteur de protection contre les surcharges déclenché.</p> <p>La pression dans le réservoir est supérieure à la "pression d'amorçage" du manostat.</p> <p>Rallonge de longueur ou de calibre inapproprié.</p> <p>Soupape de retenue coincée en position ouverte</p> <p>Connexions électriques desserrées.</p> <p>Moteur ou condensateur de démarrage défectueux.</p> <p>Peinture vaporisée sur les pièces internes du moteur.</p> <p>La soupape de décharge de pression du manostat n'a pas déchargé la pression de la tête.</p> <p>Fusible sauté ou coupe-circuit déclenché.</p>	<p>Attendez jusqu'à ce que le moteur soit refroidi ; l'interrupteur de protection contre les surcharges se rétablira automatiquement.</p> <p>Le moteur se mettra automatiquement en marche lorsque la pression dans le réservoir tombe à un niveau inférieur à la "pression d'amorçage" du manostat.</p> <p>Vérifiez la rallonge pour s'assurer qu'elle est de longueur et de calibre approprié.</p> <p>Retirez et nettoyez ou remplacez la soupape.</p> <p>Vérifiez les connexions de câblage dans le manostat et la boîte à bornes.</p> <p>Faire vérifier par un technicien de service qualifié.</p> <p>Faire vérifier par un technicien de service qualifié. N'utilisez pas le compresseur d'air dans une région de vaporisation de peinture. Voir l'avertissement sur les vapeurs inflammables.</p> <p>Purgez la ligne en plaçant le levier du manostat à la position d'arrêt "OFF". Si la soupape ne s'ouvre pas, remplacez le manostat.</p> <ol style="list-style-type: none"> <li>1. Vérifiez s'il y a un fusible sauté dans la boîte à fusibles et remplacez-le au besoin. Rétablissez le coupe-circuit. Ne pas utiliser un fusible ou un coupe-circuit à valeur nominale supérieure à la valeur spécifiée pour le circuit de dérivation utilisé.</li> <li>2. Vérifiez si le fusible est du type approprié. Vous devriez utiliser un fusible retardé.</li> <li>3. Vérifiez s'il y a une condition de tension basse et/ou si la rallonge est du type approprié.</li> <li>4. Déconnectez tout autre appareil électrique du circuit ou branchez le compresseur sur son propre circuit de dérivation.</li> </ol>

# SEARS

## CRAFTSMAN®

**Modèle n°  
919.725500**

**SERVICE**

**POUR PLACER  
UNE COMMANDE  
DE PIÈCES DE  
RECHANGE**

### **GUIDE DE L'UTILISATEUR POUR COMPRESSEUR D'AIR DOUBLE PORTATIF À DEUX ÉTAGES ET À LUBRIFICATION PERMANENTE**

Le numéro du modèle de votre Compresseur d'air de Sears se trouve sur l'étiquette d'entretien située au-dessus du boîtier ou sur l'étiquette de caractères à bâtonnets située à l'arrière du réservoir d'air.

#### **POUR PIÈCES DE RECHANGE ET SERVICE DE RÉPARATION**

**COMPOSEZ LE : 1-800-665-4455\***

Conservez ce numéro à portée de la main au cas où vous auriez besoin du service de réparation ou de placer une commande de pièces de rechange.

Pour placer une commande de pièces, assurez-vous d'avoir les nom, modèle et numéro du modèle de l'appareil et les nom et numéro de la pièce que vous voulez acheter.

**\* Pour un appel local, veuillez composer l'un des numéros suivants :**

Régina - 566-5124	Montréal - 333-5740
Toronto-44-4900	Halifax - 454-2444
Kitchener- 894-7590	Ottawa - 738-4440
Vancouver - 420-8211	

**LORS DU PLACEMENT D'UNE COMMANDE,  
VEUILLEZ DONNER LES RENSEIGNEMENTS  
SUIVANTS :**

- NUMÉRO DE LA PIÈCE
- DESCRIPTION DE LA PIÈCE
- NUMÉRO DU MODÈLE
- NOM DU PRODUIT

Vous pouvez placer une commande de toute pièce qui figure sur la liste à l'un ou l'autre de nos Centres de service et à la plupart de nos magasins Sears.

Si les pièces dont vous avez besoin ne sont pas en stock au centre de service ou au magasin Sears de votre localité, votre commande sera transmise électroniquement à un Centre de distribution des pièces de rechange Sears.