

SEARS

OWNER'S MANUAL

Model No.
919.329110

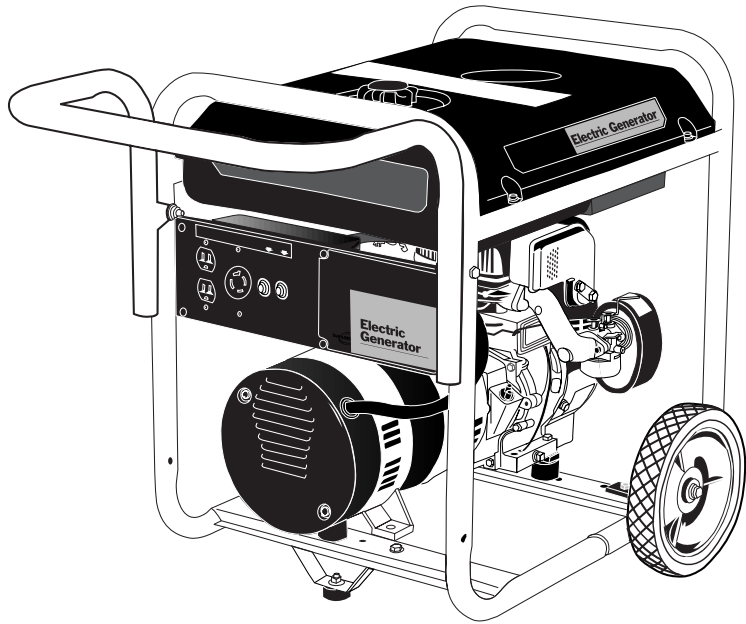

120/240 VOLT • 5500 WATT GENERATOR

- SAFETY GUIDELINES
- ASSEMBLY
- OPERATION
- MAINTENANCE
- TROUBLESHOOTING
- REPAIR PARTS

IMPORTANT:

Read the Safety Guidelines
and All Instructions Care-
fully Before Operating

Sold by Sears Roebuck and Co., Hoffman Estates, IL 60179 U.S.A.

TABLE OF CONTENTS

Warranty	2	Storage	17
Safety Guidelines	3-8	Troubleshooting Guide	17
Assembly	9-10	Generator Parts	18-22
Operation	11-14	Engine Parts	23-26
Maintenance	14-16	EPA Codes	27-28
Service Adjustments	16	How To Order Parts	Back Cover

DATE PURCHASED: _____

MODEL NO: _____

SERIAL NO: _____

STORE WHERE PURCHASED: _____

ADDRESS: _____

CITY: _____

TELEPHONE: _____

Record the above information about your unit so that you will be able to provide it in case of loss or theft.

HORSE POWER	10 HP
GASOLINE CAPACITY	7 GALLON
OIL CAPACITY	26 OZ.

MAINTENANCE AGREEMENT

The Sears Warranty, plus a Maintenance Agreement, provide maximum value for your Sears products. Contact your nearest Sears store for details.

CUSTOMER RESPONSIBILITIES

Read and observe the safety rules.

Follow a regular schedule in maintaining, caring for and using your generator.

Follow the instructions under "Customer Responsibilities" and "Storage" sections of this owner's manual.

FULL ONE YEAR WARRANTY ON SEARS GENERATORS

For one year from the date of purchase, when this Sears generator is maintained and operated according to the instructions in this owner's manual, Sears will repair, free of charge, any defect in material and workmanship.

If your Sears Generator is used for commercial or rental purposes, this warranty applies for only 90 days from the original date of purchase.

FULL ONE YEAR WARRANTY ON SEARS ENGINE

For one year from the date of purchase, when this Tecumseh engine is maintained and operated according to the instructions in this owner's manual, Sears will repair, free of charge, any defect in material and workmanship.

If your Tecumseh engine is used for commercial or rental purposes, this warranty applies only for 90 days from the date of purchase. This warranty does not cover: Expendable items such as spark plugs and air filters, which become worn during normal use.

Repairs necessary because of operator abuse or negligence, including damage resulting from no oil being supplied to the engine or failure to maintain the equipment according to the instructions contained in this owner's manual, are not covered under warranty.

WARRANTY SERVICE IS AVAILABLE BY RETURNING THE GENERATOR TO THE NEAREST SEARS SERVICE CENTER. This warranty gives you specific legal rights and you may also have other rights, which vary from STATE TO STATE.

Sears, Roebuck and Co., D/817 WA, Hoffman Estates, IL 60179

SAFETY GUIDELINES - DEFINITIONS

This manual contains information that is important for you to know and understand. This information relates to protecting **YOUR SAFETY** and **PREVENTING EQUIPMENT PROBLEMS**. To help you recognize this information, we use the symbols to the right. Please read the manual and pay attention to these sections.

⚠ DANGER	⚠ CAUTION
DANGER indicates an imminently hazardous situation which, if not avoided, will result in death or serious injury .	CAUTION indicates a potentially hazardous situation which, if not avoided, may result in minor or moderate injury .
⚠ WARNING	CAUTION
WARNING indicates a potentially hazardous situation which, if not avoided, could result in death of serious injury .	CAUTION used without the safety alert symbol indicates a potentially hazardous situation which, if not avoided, may result in property damage .

This product is not equipped with a spark arresting muffler. If the product will be used around flammable materials, or on land covered with materials such as agricultural crops, forest, brush, grass, or other similar items, then an approved spark arrester must be installed and is legally required in the state of California. It is a violation of California statutes section 130050 and/or sections 4442 and 4443 of the California Public Resources Code, unless the engine is equipped with a spark arrester, as defined in section 4442, and maintained in effective working order. Spark arresters are also required on some U. S. Forest service land and may also be legally required under other statutes and ordinances.

This product may contain chemicals known to the state of California to cause cancer, birth defects, or other reproductive harm. This warning is given in compliance with California Proposition 65, as detectable amounts of chemicals subject to proposition 65 may be contained in this product.

IMPORTANT SAFETY INSTRUCTIONS

- **SAVE THESE INSTRUCTIONS** •

⚠ WARNING

When using this product basic precautions should always be followed including the following:

⚠ DANGER

RISK OF ELECTROCUTION AND FIRE

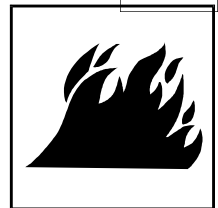
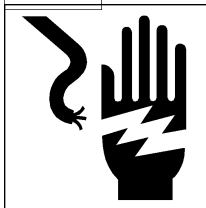
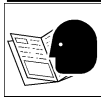

HAZARD	WHAT COULD HAPPEN	HOW TO PREVENT IT
Attempting to connect generator directly to the electrical system of any building structure.	<p>Back feeding electricity through a building's electrical system to the outside utility feed lines could endanger repair persons attempting to restore service.</p> <p>Attempting to connect to the incoming utility service could result in electrocution.</p> <p>Restoration of electrical service while the generator is connected to the incoming utility could result in a fire or serious damage if a isolator switch is not installed.</p> <p>Failure to use a double throw transfer switch when connecting to a structure's electrical system can damage appliances and WILL VOID the manufacturer's warranty.</p>	<p>Never backfeed electricity through a structure's electrical system.</p> <p>To connect to a structure's electrical system in a safe manner, always have a Double-Throw Transfer Switch installed by a qualified electrician and in compliance with local ordinances. (When installing a Double-Throw Transfer Switch, a minimum of 10 gauge wiring must be used.)</p>

**READ AND UNDERSTAND ALL WARNINGS BEFORE
ATTEMPTING TO OPERATE GENERATOR.**

⚠ DANGER



RISK OF ELECTROCUTION AND FIRE (cont'd)

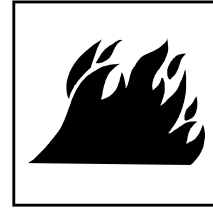

HAZARD	WHAT COULD HAPPEN	HOW TO PREVENT IT
<p>Operation of generator in rain, wet, icy, or flooded conditions.</p>	<p>Water is an excellent conductor of electricity! Water which comes in contact with electrically charged components can transmit electricity to the frame and other surfaces, resulting in electrical shock to anyone contacting them.</p>	<p>Operate generator in a clean, dry, well ventilated area. Make sure hands are dry before touching unit.</p>
<p>Use of worn damaged, undersized or ungrounded extension cords.</p>	<p>Contact with worn or damaged extension cords could result in electrocution.</p> <p>Use of undersize extension cords could result in overheating of the wires or attached items, resulting in fire.</p> <p>Use of ungrounded cordsets could prevent operation of circuit breakers and result in electrical shock.</p>	<p>Inspect extension cords before use and replace with new cord if required.</p> <p>Use proper size (wire gauge) cordset for application see chart in the Assembly section of this manual.</p> <p>Always use a cordset having a grounding wire with an appropriate grounding plug. DO NOT use an ungrounded plug.</p>
<p>Placing generator on or against highly conductive surface, such as a steel walkway or metal roof.</p> <p>Improper connection of items to generator.</p> <p>Operation of unit when damaged, or with guards or panels removed.</p>	<p>Accidental leakage of electrical current could charge conductive surfaces in contact with the generator.</p> <p>Exceeding the load capacity of the generator by attaching too many items, or items with very high load ratings to it could result in overheating of some items or their attachment wiring resulting in fire or electrical shock.</p> <p>Attempting to use the unit when it has been damaged, or when it is not functioning normally could result in fire or electrocution.</p> <p>Removal of guarding could expose electrically charged components and result in electrocution.</p>	<p>Place generator on low conductivity surface such as a concrete slab.</p> <p>ALWAYS operate generator a minimum of six feet from any conductive surface.</p> <p>Read the load rating chart and instructions in the Wattage Calculation section. Make sure that the summation of electrical loads for all attachments does not exceed the load rating of the generator.</p> <p>Do not operate generator with mechanical or electrical problem. Have unit repaired by an Authorized Service Center.</p> <p>Do not operate generator with protective guarding removed.</p>

**READ AND UNDERSTAND ALL WARNINGS BEFORE
ATTEMPTING TO OPERATE GENERATOR.**

**⚠ WARNING
RISK OF FIRE**

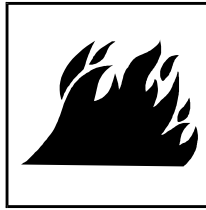

HAZARD	WHAT COULD HAPPEN	HOW TO PREVENT IT
Attempting to fill the fuel tank while the engine is running.	Gasoline and gasoline vapors can become ignited by coming in contact with hot components such as the muffler, engine exhaust gases, or from an electrical spark.	Turn engine off and allow it to cool before adding fuel to the tank. Equip area of operation with a fire extinguisher certified to handle gasoline or fuel fires.
Sparks, fire, hot objects	Cigarettes, sparks, fires, or other hot objects can cause gasoline or gasoline vapors to ignite.	Add fuel to tank in well ventilated area. Make sure there are no sources of ignition near the generator.
Improper storage of fuel	Improperly stored fuel could lead to accidental ignition. Fuel improperly secured could get into the hands of children or other unqualified persons.	Store fuel in a OSHA approved container designed to hold gasoline. Store container in secure location to prevent use by others.
Inadequate ventilation for generator	Materials placed against or near the generator or operating the generator in areas where the temperature exceeds 104° F. ambient (such as storage rooms or garages) can interfere with its proper ventilation features causing overheating and possible ignition of the materials or buildings.	Operate generator in a clean, dry, well ventilated area a minimum of four feet from any building, object or wall. DO NOT OPERATE UNIT INDOORS OR IN ANY CONFINED AREA.
Tampering with factory set engine speed settings.	Engine speed has been factory set to provide safe operation. Tampering with the engine speed adjustment could result in overheating of attachments and could cause a fire.	Never attempt to “ speed-up ” the engine to obtain more performance. Both the output voltage and frequency will be thrown out of standard by this practice, endangering attachments and the user.
Overfilling the fuel tank – fuel spillage.	Spilled fuel and its vapors can become ignited from hot surfaces or sparks.	Use care in filling the tank to avoid spilling fuel. Make sure fuel cap is secured tightly and check engine for fuel leaks before starting engine. Move generator away from refueling area or any spillage before starting engine. Allow for fuel expansion. Keep maximum fuel level ¼ inch below the tip of the fuel tank. Never refuel with the engine running.

**READ AND UNDERSTAND ALL WARNINGS BEFORE
ATTEMPTING TO OPERATE GENERATOR.**



⚠ DANGER

**Risk of Injury and Property Damage When
Transporting Generator**

HAZARD	WHAT COULD HAPPEN	HOW TO PREVENT IT
Fire, Inhalation, Damage to Vehicle Surfaces	Fuel or oil can leak or spill and could result in fire or breathing hazard, serious injury or death can result. Fuel or oil leaks will damage carpet, paint or other surfaces in vehicles or trailers.	If generator is equipped with a fuel shut-off valve, turn the valve to the off position before transporting to avoid fuel leaks. If generator is not equipped with a fuel shut-off valve, drain the fuel from tank before transporting. Transport fuel only in an OSHA approved container. Always place generator on a protective mat when transporting to protect against damage to vehicle from leaks. Remove generator from vehicle immediately upon arrival at your destination



⚠ DANGER

RISK OF BREATHING - INHALATION HAZARD

HAZARD	WHAT COULD HAPPEN	HOW TO PREVENT IT
Gasoline engines produce toxic carbon monoxide exhaust fumes.	Breathing exhaust fumes will cause serious injury or death.	Operate generator in clean, dry, well ventilated area. Never operate unit in enclosed areas such as garages, basements, storage, sheds, or in any location occupied by humans or animals. Keep children, pets and others away from area of operating unit.

**READ AND UNDERSTAND ALL WARNINGS BEFORE
ATTEMPTING TO OPERATE GENERATOR.**



⚠ WARNING

RISK OF UNSAFE OPERATION

HAZARD	WHAT COULD HAPPEN	HOW TO PREVENT IT
Operation of generator in careless manner.	All sources of energy include the potential for injury. Unsafe operation or maintenance of your generator could lead to serious injury or death to you or others.	<ul style="list-style-type: none"> • Review and understand all of the operating instructions and warnings in this manual. • Become familiar with the operation and controls of the generator. Know how to shut it off quickly. • Equip area of operation with a fire extinguisher certified to handle gasoline or fuel fires. • Keep children or others away from the generator at all times.
Operation of voltage sensitive appliances without a voltage surge protector.	Any gasoline operated household generator will incur voltage variations causing damage to voltage sensitive appliances or could result in fire.	<p>Always use a U.L. listed voltage sensitive surge protector to connect voltage sensitive appliances (TV, computer, stereo, etc.). Failure to use a U.L. listed voltage surge protector will void the warranty on your generator.</p> <p>Notice: A multiple outlet strip is not a surge protector make sure you use a U.L. listed voltage surge protector.</p>
Raising or suspending generators equipped with lift rings improperly	<p>Generator could fall causing serious injury or death to you or others.</p> <p>Improper raising or suspending can cause damage to the generator.</p>	<p>Always use proper connecting procedures as described in this manual when connecting cables, chains, or straps for raising or suspending generators equipped with lift rings.</p> <p>Always use cables, chains, or straps rated at 2000 lbs working load or more to raise or suspend generator.</p>
Operating generator while suspended	Generator will not operate properly and will cause damage to the generator and could cause serious injury or death to you or others.	Never operate generator while suspended or in an unlevel position. Always operate generate on a flat, level surface.

**READ AND UNDERSTAND ALL WARNINGS BEFORE
ATTEMPTING TO OPERATE GENERATOR.**



⚠ WARNING
RISK OF HOT SURFACES

HAZARD	WHAT COULD HAPPEN	HOW TO PREVENT IT
Contact with hot engine and generator components.	Contact with hot surfaces, such as engines exhaust components, could result in serious burns.	During operation, touch only the control surfaces of the generator. Keep children away from the generator at all times. They may not be able to recognize the hazards of this product.

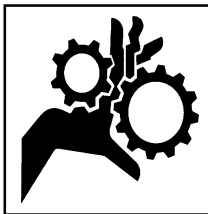

⚠ WARNING
RISK OF MOVING PARTS

HAZARD	WHAT COULD HAPPEN	HOW TO PREVENT IT
Contact with moving parts can result in serious injury.	The generator contains parts which rotate at high speed during operation. These parts are covered by guarding to prevent injury.	Never operate generator with guarding or cover plates removed. Avoid wearing loose fitting clothing or jewelry which could be caught by moving parts.



⚠ WARNING
RISK FROM LIFTING

HAZARD	WHAT COULD HAPPEN	HOW TO PREVENT IT
Lifting a very heavy object.	Serious injury can result from attempting to lift too heavy an object.	The generator is too heavy to be lifted by one person. Obtain assistance from others before you try to move it.

ASSEMBLY

CARTON CONTENTS

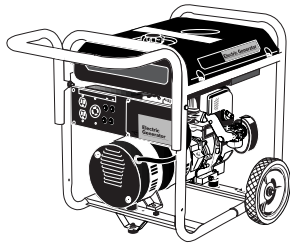

1 - Generator

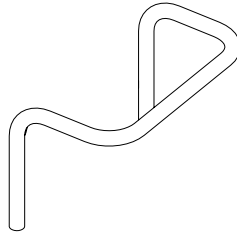

1 - Handle

1 - Parts Bag



1 - Owner's Manual

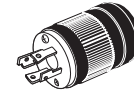

*1 - Twistlock Plug L14-30P

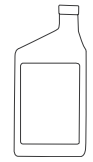

1 - Bottle of oil

*** ⚠ WARNING** To be installed and/or used in accordance with appropriate local electrical codes and regulations. Refer to enclosed instructions for proper installation.

1 - Parts Box

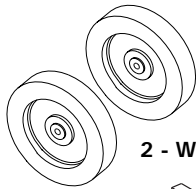

2 - Wheels

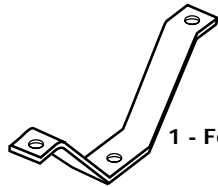

1 - Foot Bracket

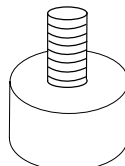

1 - Isolator Foot

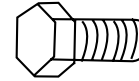

4 - 5/16-18 x 3/4 " Cap Screws

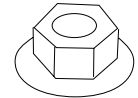

7 - 5/16-18 Lock Nuts

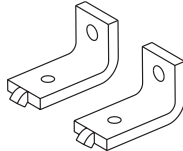

2 - Bracket

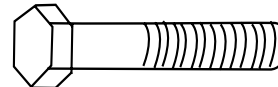

2 - 5/16-18 x 1 3/4 " Cap Screws

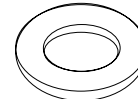

2 - Washers

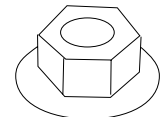

2 - 3/8-16 Lock Nuts

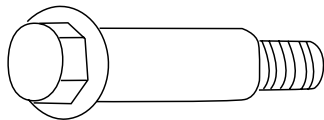

2 - Shoulder Bolts

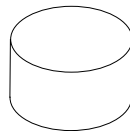

2 - Handle Caps

⚠ CAUTION

Read owner's manual. Do not attempt to operate equipment until you have read Owner's Manual for Safety, Assembly, Operation, Maintenance, Storage Instructions.

TOOLS NEEDED FOR ASSEMBLY

- 1- Box Cutter or Knife
- 2 - 9/16 " Wrenches
- 2 - 1/2" Wrenches
- 1 - 1" thick x 1' square piece of wood

IMPORTANT: Before any attempt to start your generator be sure to check engine oil (See Adding Engine Oil paragraph in the Operation section on page 13 of this manual.)

REMOVE GENERATOR FROM CARTON

- Open carton from top.
- Cut carton along dotted lines.
- Remove all carton inserts.
- Remove generator through opening in carton.
- Using a 9/16 inch socket remove shipping block from under the generator head. Unscrew the bolt and remove the wood block. **NOTE:** It is very important that this is removed before starting your generator.

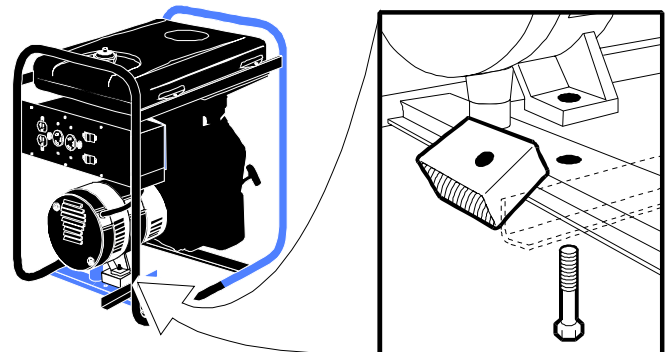

GROUNDING THE GENERATOR

A grounding lug is supplied with the generator for use when required by local electrical ordinances. Refer to article 250 of the National Electrical Code to clarify any needed grounding information. Your local electric company or a certified electrician should be able to help you with this information.

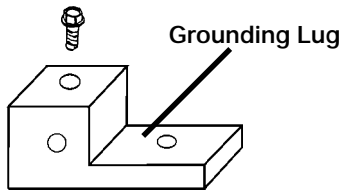

NOTE: Your engine is already grounded to the frame by a grounding strap.

INSTALLING WHEEL KIT

The Sears Wheel Kit was designed to greatly improve the portability of your generator.

CAUTION Drain gas and oil before assembling the portability kit. Failure to do so will cause damage to the engine.

NOTE: Always follow state regulations for proper oil disposal.

- Place generator on level ground; drain all gas and oil from the engine (see engine manual for correct procedure).
- Place a 1" thick x 1' square piece of wood on the ground in front of the engine. With the help of another person, tilt the generator and rest the recoil starter on the wood. **NOTE:** This will support the gasoline engine during assembly and make assembly easier.
- Place a handle cap (7) onto each end of handle prior to installation.
- The handle should be installed on the electrical outlet end of the generator. Place one washer (12) on long cap screws (11). Align the handle brackets with the upper holes pre-drilled in the generator frame. Place mentioned screws through frame and handle brackets. Secure with lock nuts (8) and tighten.

- Locate the engine support. Place one wheel bracket (4) on top of support as shown in illustration. Align with the pre-drilled holes in support. Place cap screw (9) through hole in bracket and support. Secure with lock nut (8) and tighten.
- Insert one shoulder bolt (2) into wheel (1). Insert threaded end of bolt through wheel bracket, secure with lock nut (3) and tighten. **NOTE: The wheel will not rub frame if installed properly.**
- Repeat the above steps for the opposite side.
- Insert the threaded stud of rubber foot (10) through the middle hole of the foot bracket (5). Secure with lock nut (8) and tighten.
- Locate the support under the electrical outlet end of the generator. Position foot bracket (5), with rubber foot installed, under the support and align the holes in the foot bracket (5) with the slots in the support. Place one cap screw (9) through each slot in the support and the holes in the foot bracket. Secure with the lock nuts (8) and tighten.
- Once completed, the wheel kit is ready for use.

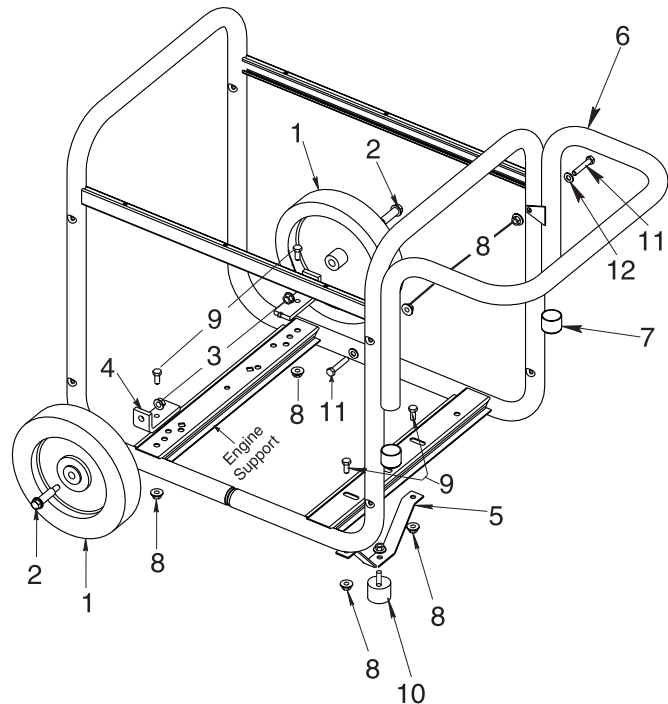

OPERATION

KNOW YOUR GENERATOR

Read this Owner's Manual and Safety Rules before operation of your Generator. Compare this illustration with your generator to familiarize yourself with the location of various controls and adjustments. Save the manual for future references.

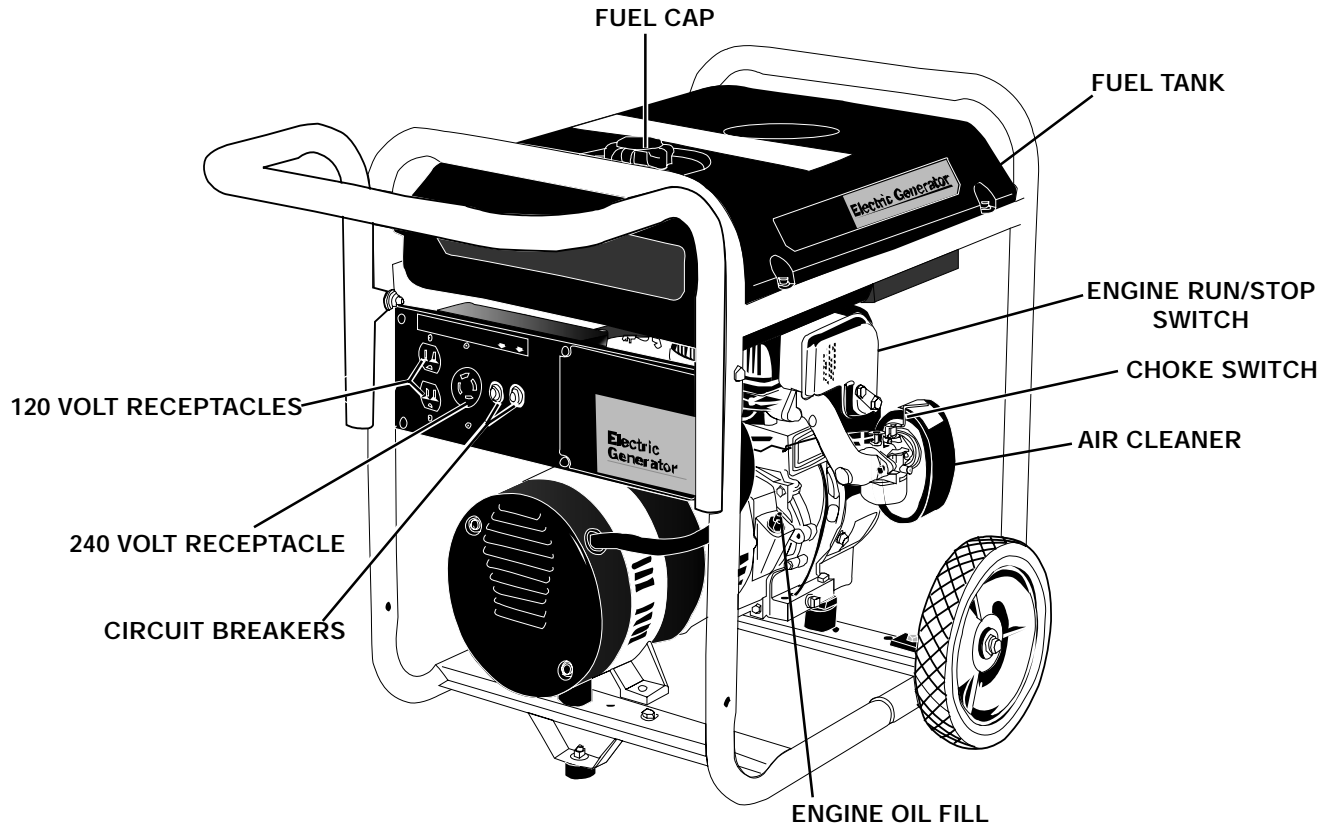

FUEL TANK- Capacity of 7 US gallons.

CHOKE SWITCH- Lever used to start cold engine.

ENGINE RUN/STOP SWITCH- Sets engine in starting mode for recoil starter - Stops running engine.

ENGINE OIL FILL- Place where engine oil is poured.

CIRCUIT BREAKER- Each receptacle has a circuit breaker to protect the generator from overloading.

120 VOLT RECEPTACLES- Used to supply 2750 watts of electrical power per receptacle or a combination of 5500 watts on the 120 side for operations. Protected by circuit breakers.

240 VOLT TWISTLOCK RECEPTACLE- Used to supply 5500 watts of electrical power for operations. Protected by circuit breakers.

AIR CLEANER- Includes filter element and foam pre-cleaner that limits the amount of dirt that enters the engine.

RECEPTACLES

Your generator is equipped with duplex 120 volt receptacles and a twistlock 240 volt receptacle.

The unit is also equipped with circuit breakers to protect the generator against electrical overload. If the circuit breaker trips, unplug electrical load from receptacle. Let circuit breaker cool down and then push circuit breaker button to reset.

LOW OIL SHUTDOWN

Your Sears generator engine is equipped with Low Oil Shutdown. Low Oil Shutdown is a safety device designed to protect your engine from damage in the event the oil level in the crankcase is low.

If while the engine is running, the oil gets low, it will automatically shut itself down and will not restart until the oil is added. If the oil is low before start-up, the generator will not start until oil is added.

NOTE: The Low Oil Shutdown mechanism is very sensitive. You must fill the engine to the full mark on the dipstick to inactivate this safety device.

GENERATOR CAPACITY

Exceeding the rated capacity of your generator can result in serious damage to your generator and connected electrical devices. You should observe the following to prevent overloading the unit:

- Starting and running wattage requirements should always be calculated when matching a generator's wattage capacity to the appliance or tool.
- There are two types of electrical appliances that can be powered by your generator:
 - Items such as radios, light bulbs, television sets, and microwaves have a "resistive load". Starting wattage and running wattage are the same.
 - Items such as refrigerators, air compressors, washer, dryer, and hand tools that use an electrical motor have an "inductive load". Inductive load appliances and tools require approximately 2 to 4 times the listed wattage for **starting** the equipment. This initial load only lasts for a few seconds on start-up but is very important when figuring your total wattage to be used.

NOTE: Some inductive appliances and tools will list on the motor name plate, the starting and running voltage and amperage requirements. Use the following formula to convert voltage and amperage to wattage: **(Volts X Amp = Watts)**

- Always start your largest electric motor first, and then plug in other items, one at a time.

NOTE: On 120-volt loads the maximum starting wattage should **NOT** exceed one half of the rated generator wattage. Example: a 5250 rated wattage generator = 2625 maximum starting wattage.

The guide is provided to assist you in determining the appliances and tools that can be ran with the wattage capacity of your generator.

Application Guide

To select the right generator for your needs, total the wattage of the items to be run at the same time.

Electric Appliance	Wattage																
	100	250	500	1000	1500	2000	2500	3000	3500	4000	4500	5000	5500	6000	6500	7000	7500
Contractor																	
3/8" Hand Drill																	
Jigsaw																	
1/3 HP Airless Sprayer																	
6" Bench Grinder																	
Belt Sander																	
Demolition Hammer																	
7 1/4" Circular Saw																	
Emergency Relief																	
Light Bulb																	
Home Security																	
Television																	
Microwave																	
Toaster Oven																	
Portable Heater (5,000 BTU)																	
Furnace Fan																	
Refrigerator/Freezer																	
Sump Pump																	
Clothes Washer																	
Water Heater																	
Air Conditioner (20,000 BTU)																	
Recreational																	
12V DC Battery Charger																	
Radio																	
Slow Cooker																	
Electric Blanket																	
Electric Skillet																	
Coffee Maker																	
Small Refrigerator																	

The wattage ratings shown are averages. Wattage requirements may vary with different brands of appliances.

OBTAINING ELECTRICITY FROM GENERATOR

There are basically two ways to obtain electricity from a generator:

- Use of extension cords directly from the generator to the appliance, lights, tools, etc.
- Use of a double-throw transfer switch installed directly to the main electrical supply outside of the house.

Extension Cord

When using an appliance or tool at a considerable distance from the generator, a 3-wire extension cord that has a 3-blade grounding plug and 3-slot receptacle that accepts the tool's plug should be used. A cord of adequate size must be used. A minimum of 12 gauge wire size with at least a 20 amp draw can be used. When amperage exceeds 20 amps a 10 gauge wire size should be used.

⚠ WARNING

An extension cord that is hot to the touch is overloaded.

Repair or replace damaged extension cords immediately.

CAUTION

You **MUST** unplug any load from the generator before starting to prevent permanent damage to any appliances.

- Grasp handle on rope starter and pull slowly until resistance is felt. Let the rope rewind slowly. Pull rope with a rapid full arm stroke. Let rope rewind slowly. Repeat if necessary.

NOTE: IF ENGINE OIL LEVEL IS TOO LOW, ENGINE WILL NOT START. CHECK OIL LEVEL AND ADD IF NECESSARY.

- When engine starts, gradually move the choke to the "NO CHOKE" position.

IMPORTANT: Allow generator to run at no load for 5 minutes upon each initial start-up to allow engine and generator to stabilize.

STOPPING ENGINE

- Disconnect all electrical loads.
- Turn ON/OFF switch to "STOP" position.
- Close fuel shut-off valve.

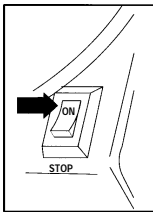

IMPORTANT: Never store engine with fuel in tank, indoors, or in enclosed, poorly ventilated areas or where fuel fumes may reach an open flame.

CONNECTING ELECTRICAL LOADS

- Let engine run and warm up for five minutes after starting with no electrical load.

Connect loads in the following manner to prevent damage to equipment:

- Connect inductive load equipment first, inductive loads consist of refrigerators, freezers, water pumps, air conditioners, or small hand tools. Connect the items that require the most wattage first.
- Connect the lights next.
- Voltage sensitive equipment should be the last equipment connected to the generator. Plug voltage sensitive appliances such as TV's, VCR's, microwaves, ovens, computers, and cordless telephones into a UL listed voltage surge protector, then connect the UL listed voltage surge protector to the generator.

IMPORTANT: You should always add up the rated watts of all lights, tools and appliances you are powering at one time. This total should not exceed the rated capacity of you generator or circuit breaker rating of the receptacle supplying power.

MAINTENANCE

CUSTOMER RESPONSIBILITIES TABLE

MAINTENANCE TASK	Before each use	Every 25 Hours of Every Season	Every 50 Hours of Every Season	Every 100 Hours of Every Season
Check oil level	X	See Note 2		
Change oil			See Note 1	
Clean Air Filter Assembly		X		
Check Spark Plug		X		X
Prepare Unit for Storage	Prepare unit for storage if it is to remain idle for more than 30 days.			

Note 1: Change oil after first two (2) operating hours and every 50 operating hours thereafter, more often if operated in extreme dusty or dirty conditions.

Note 2: Check oil after 5 hours of operation (See the **Oil** paragraph on page 15 of this section)

GENERAL RECOMMENDATIONS

The warranty of the generator does not cover items that have been subjected to operator abuse or negligence. To receive full value from the warranty, operator must maintain the generator as instructed in this manual.

Some adjustments will need to be made periodically to maintain your generator.

GENERATOR MAINTENANCE

Your generator should be kept clean and dry at all times. The generator should not be stored or operated in environments that include excessive moisture, dust or any corrosive vapors. If these substances are on the generator, clean with a cloth or soft bristle brush. Do not use a garden hose or anything with water pressure to clean the generator. Water may enter the cooling air slots and could possibly damage the rotor, stator and the internal windings of the generator head.

All adjustments in the Maintenance section of this manual should be made at least once each season.

ENGINE MAINTENANCE

NOTICE: Maintenance, replacement or repair of the emission control devices and systems may be performed by any nonroad engine repair establishment or individual. However, to obtain no charge repairs under the terms and provisions of the engine manufacturers warranty statement, any service or emission control part repair or replacement must be performed by a factory authorized dealer.

Oil

- Oil level should be checked prior to each use and at least every 5 hours of operation. To check oil see **Adding Engine Oil** paragraph in the Operation section on page 13.

Changing Engine Oil

For a new engine, change oil after the first **2 operating hours**. Thereafter, change oil after every **50 hours** of operation.

Change the oil while the engine is still warm. The oil will flow freely and carry away more impurities. Make sure the engine is level when filling, checking or changing oil.

Change the oil as follows:

- To keep dirt, grass clippings, etc. out of the engine, clean the area around the drain plug and dipstick before removing it.
- Remove the oil drain plug and dipstick. Tilt the engine slightly towards the oil drain to obtain better drainage. Be sure to allow ample time for complete drainage.

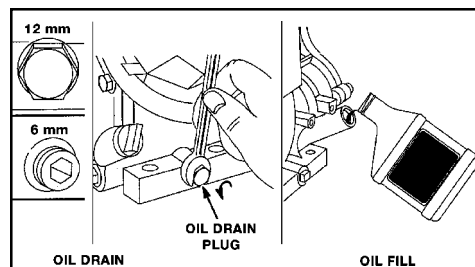

- Reinstall the drain plug. Make sure it is tightened securely.
- Fill the crankcase with new oil of the proper type (See Adding Engine Oil in the Operation Section), to the Full mark on the dipstick. Always check the level with the dipstick before adding more oil.

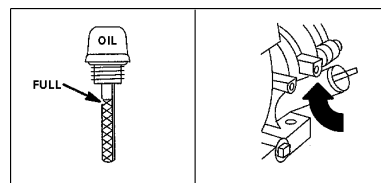

- Reinstall the oil fill cap or plug and tighten securely.

Service Air Cleaner

NOTE: Do not use petroleum solvents, e.g., kerosene, which will cause the cartridge to deteriorate. Do not use pressurized air to clean cartridge. Pressurized air can damage the cartridge.

To service air cleaner follow these steps:

- Unscrew wing nut. Remove cover and air cleaner cartridge.
- Remove cartridge from cover.

To service cartridge, clean by tapping gently on a flat surface. Do not oil cartridge. Replace if dirty or damaged.

- Replace air cleaner cartridge. Place cover over cartridge and tighten nut finger tight and then turn it one more complete turn.

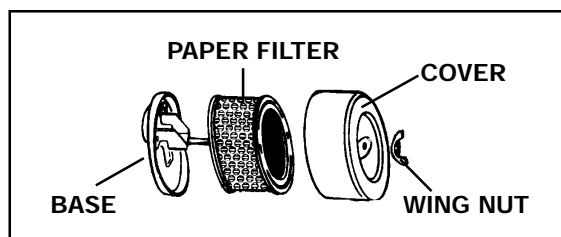

Clean Guard/Muffler

Do not clean with a forceful spray of water because water could contaminate fuel system. With a brush or cloth clean finger guard after every use to prevent engine damage caused by overheating. Before running engine, clean muffler area to remove all combustible debris.

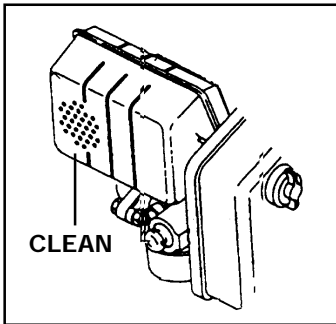
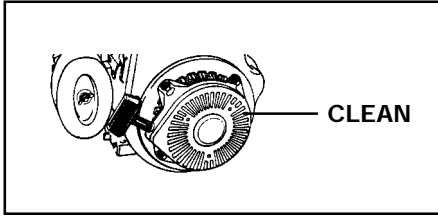

Clean and Replace Spark Plug

Check spark plug yearly or every 100 operating hours.

- Clean area around spark plug.
- Remove and inspect spark plug.
- Replace spark plug if electrodes are pitted, burned or porcelain is cracked. For replacement use Champion RJ17LM resistor spark plug.
- Check electrode gap with wire feeler gauge and set gap .030 if necessary.
- Install spark, tighten securely.

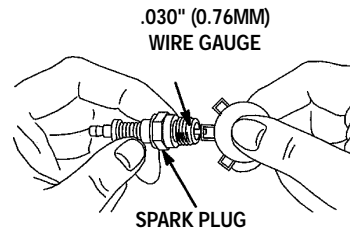

SERVICE ADJUSTMENTS

CARBURETOR

The carburetor of your generator is pre-set at the factory. The carburetor should not be tampered with. If your generator is used at an altitude in excess of 4000 feet performance may be affected. If so consult with your nearest Sears Service Center regarding high altitude set changes.

GOVERNOR

Your engine governor maintains the constant operating speed of your generator. **DO NOT** tamper with the engine governor which is factory set for proper engine speed.

Over-speeding your engine above factory high speed setting can be dangerous and could possibly cause personal injury or property damage. If you believe the engine is running too fast or slow, take your generator to a Authorized Sears Service Center for repair and adjustment.

CAUTION Low engine speeds impose a heavy load on the engine and when sufficient power is not available the engine life could be shortened.

STORAGE

If you are going to store your generator for more than 30 days, use the following information as a guide to prepare the generator for storage.

CAUTION Never store generator with fuel in the tank indoors or in enclosed, poorly ventilated areas, where fumes can reach an open flame, spark or pilot light as on a furnace, water heater, clothes dryer or other gas appliances.

Engine Preparation

- Add fuel stabilizer to fuel tank to minimize the formation of fuel gum deposits during storage.
- Run engine at least 10 minutes after adding stabilizer to allow it to enter the fuel system.

- Disconnect the spark plug wire and remove the spark plug.
- Add one teaspoon of oil through the spark plug hole.
- Place rag over spark plug hole and pull the recoil a few times to lubricate the combustion chamber. Replace the spark plug, but do not connect the spark plug wire.

NOTE: If a fuel stabilizer is not used, all gasoline must be drained from the tank and carburetor to prevent gum deposits from forming on these parts and causing possible malfunction of the engine.

Generator

- Clean the generator as outlined in the Generator Maintenance paragraph on page 15.
- Check that cooling air slots and openings on generator are open and unobstructed.

TROUBLESHOOTING GUIDE

PROBLEM	CAUSE	CORRECTION
<i>Engine will not start</i>	<ol style="list-style-type: none"> 1. Low on fuel or oil. 2. Ignition switch in "Off" position. 3. Faulty spark plug. 4. Choke in wrong position. 5. Fuel shut-off valve in closed position. 6. Unit loaded during start-up. 7. Spark plug wire loose. 	<ol style="list-style-type: none"> 1. Add fuel or oil. 2. Turn to "ON" position 3. Replace spark plug. 4. Adjust choke accordingly. 5. Open fuel shut-off valve. 6. Remove load from unit. 7. Attach wire to spark plug.
<i>No electrical output</i>	<ol style="list-style-type: none"> 1. Faulty receptacle. 2. Circuit breaker kicked out. 3. Defective capacitor. 4. Faulty power cord. 	<ol style="list-style-type: none"> 1. Have Authorized Sears Service Center replace. 2. Depress and reset. 3. Have Authorized Sears Service Center replace capacitor. 4. Repair or replace cord.
<i>Repeated circuit breaker tripping</i>	<ol style="list-style-type: none"> 1. Overload 2. Faulty cords or equipment. 	<ol style="list-style-type: none"> 1. Reduce load. 2. Check for damaged, bare, or frayed wires on equipment. Replace.
<i>Generator overheating the circuit breaker depressed</i>	<ol style="list-style-type: none"> 1. Generator overloaded. 2. Insufficient ventilation. 	<ol style="list-style-type: none"> 1. Reduce load. 2. Move to adequate supply of fresh air.

CALIFORNIA & US EPA EMISSION CONTROL WARRANTY STATEMENT

The U. S. Environmental Protection Agency ("EPA"), the California Air Resources Board ("CARB") and Tecumseh Products Co. are pleased to explain the Federal and California Emission Control Systems Warranty on your new utility or lawn and garden equipment engine. In California, new 1995 and later utility and lawn and garden equipment engines must be designed, built and equipped to meet the State's stringent anti-smog standards. In other states, new 1997 and later model year engines must be designed, built and equipped, at the time of sale, to meet the U.S. EPA regulations for small non-road engines. Tecumseh Products Co. will warrant the emission control system on your utility or lawn and garden equipment engine for the periods of time listed below, provided there has been no abuse, neglect, unapproved modification, or improper maintenance of your utility or lawn and garden equipment engine.

Your emission control system may include parts such as the carburetor, ignition system and exhaust system. Also included may be the compression release system and other emission-related assemblies.

Where a warrantable condition exists, Tecumseh Products Co. will repair your utility or lawn and garden equipment engine at no cost to you for diagnosis, parts and labor.

MANUFACTURER'S EMISSION CONTROL SYSTEM WARRANTY COVERAGE

Emission control systems on 1995 and later model year California utility and lawn and garden equipment engines are warranted for two years as hereinafter noted. In other states, 1997 and later model year engines are also warranted for two years. If, during such warranty period, any emission-related part on your engine is defective in materials or workmanship, the part will be repaired or replaced by Tecumseh Products Co.

OWNER'S WARRANTY RESPONSIBILITIES

As the utility or lawn and garden equipment engine owner, you are responsible for the performance of the required maintenance listed in your Owner's Manual, but Tecumseh Products Co. will not deny warranty solely due to the lack of receipts or for your failure to provide written evidence of the performance of all scheduled maintenance.

As the utility or lawn and garden equipment engine owner, you should, however, be aware that Tecumseh Products Co. may deny you warranty coverage if your utility or lawn and garden equipment or a part thereof has failed due to abuse, neglect, improper maintenance or unapproved modifications.

You are responsible for presenting your utility or lawn and garden equipment engine to a Tecumseh Authorized Service Outlet (any Tecumseh Registered Service Dealer, Tecumseh Authorized Service Distributor or Tecumseh Central Warehouse Distributor) as soon as a problem exists. The warranty repairs should be completed in a reasonable amount of time, not to exceed 30 days.

Warranty service can be arranged by contacting either a Tecumseh Authorized Service Outlet or by contacting Tecumseh Products Co., c/o Service Manager, Engine and Transmission Group Service Division, 900 North Street, Grafton, WI 53024-1499. Telephone 1-262-377-2700, or see your local telephone yellow pages under "Engines, Gasoline" for the name, address and telephone number of a Tecumseh Authorized Service Outlet near you.

IMPORTANT NOTE

This warranty statement explains your rights and obligations under the Emission Control System Warranty ("ECS Warranty") which is provided to you by Tecumseh Products Co. pursuant to California law. Tecumseh Products Co. also provides to original purchasers of new Tecumseh Products Co. engines. The Tecumseh Products Co. Limited Warranties for New Tecumseh Engine and Electronic Ignition Modules ("Tecumseh Products Co. Warranty") which is enclosed with all new Tecumseh Products Co. engines on a separate sheet. The ECS Warranty applies only to the emission control system of your new engine. To the extent that there is any conflict in terms between the ECS Warranty and the Tecumseh Products Co. Warranty, the ECS Warranty shall apply except in any circumstances in which the Tecumseh Products Co. Warranty may provide a longer warranty period. Both the ECS Warranty and the Tecumseh Products Co. Warranty describe important rights and obligations with respect to your new engine.

Warranty service can only be performed by a Tecumseh Products Co. Authorized Service Outlet, or by Tecumseh Products Co. at its factory in Grafton, WI. At the time of requesting warranty service, evidence must be presented of the date of sale to the original purchaser. The purchaser shall pay any charges for making service calls and/or for transporting the products to and from the place where the inspection and/or warranty work is performed. The purchaser shall be responsible for any damage or loss incurred in connection with the transportation of any engine or any part(s) thereof submitted for inspection and/or warranty work.

If you have any questions regarding your warranty rights and responsibilities, you should contact Tecumseh Products Co. at 1-262-377-2700.

EMISSION CONTROL SYSTEM WARRANTY

Emission Control System Warranty ("ECS Warranty") for 1995 and later model year California utility and lawn and garden equipment engines (for other states, 1997 and later model year engines):

- A. **APPLICABILITY:** This warranty shall apply to 1995 and later model year California utility and lawn and garden equipment engines (for other states, 1997 and later model year engines). The ECS Warranty Period shall begin on the date the new engine or equipment is delivered to its original, end-use purchaser, and shall continue for 24 consecutive months thereafter.
- B. **GENERAL EMISSIONS WARRANTY COVERAGE:** Tecumseh Products Co. warrants to the original, end-use purchaser of the new engine or equipment and to each subsequent purchaser that each of its utility and lawn and garden equipment engines is:
1. Designed, built and equipped so as to conform with all applicable regulations adopted by the Air Resources Board pursuant to its authority in Chapters 1 and 2, Part 5, Division 26 of the Health and Safety Code, and
 2. Free from defects in materials and workmanship which, at any time during the ECS Warranty Period, will cause a warranted emissions-related part to fail to be identical in all material respects to the part as described in the engine manufacturer's application for certification.
- C. The ECS Warranty only pertains to emissions-related parts on your engine, as follows:
1. Any warranted, emissions-related parts which are not scheduled for replacement as required maintenance in the Owner's Manual shall be warranted for the ECS Warranty Period. If any such part fails during the ECS Warranty Period, it shall be repaired or replaced by Tecumseh Products Co. according to Subsection 4 below. Any such part repaired or replaced under the ECS Warranty shall be warranted for any remainder of the ECS Warranty Period.
 2. Any warranted, emissions-related part which is scheduled only for regular inspection as specified in the Owner's Manual shall be warranted for the ECS Warranty Period. A statement in such written instructions to the effect of "repair or replace as necessary", shall not reduce the ECS Warranty Period. Any such part repaired or replaced under the ECS Warranty shall be warranted for the remainder of the ECS Warranty Period.
 3. Any warranted, emissions-related part which is scheduled for replacement as required maintenance in the Owner's Manual, shall be warranted for the period of time prior to the first scheduled replacement point for that part. If the part fails prior to the first scheduled replacement, the part shall be repaired or replaced by Tecumseh Products Co. according to Subsection 4 below. Any such emissions-related part repaired or replaced under the ECS Warranty, shall be warranted for the remainder of the ECS Warranty Period prior to the first scheduled replacement point for such emissions-related part.
 4. Repair or replacement of any warranted, emissions-related part under this ECS Warranty shall be performed at no charge to the owner at a Tecumseh Authorized Service Outlet.
 5. The owner shall not be charged for diagnostic labor which leads to the determination that a part covered by the ECS Warranty is in fact defective, provided that such diagnostic work is performed at a Tecumseh Authorized Service Outlet.
 6. Tecumseh Products Co. shall be liable for damages to other original engine components or approved modifications proximately caused by a failure under warranty of an emission-related part covered by the ECS Warranty.
 7. Throughout the ECS Warranty Period, Tecumseh Products Co. shall maintain a supply of warranted emission-related parts sufficient to meet the expected demand for such emission-related parts.
 8. Any Tecumseh Products Co. authorized and approved emission-related replacement part may be used in the performance of any ECS Warranty maintenance or repair and will be provided without charge to the owner. Such use shall not reduce Tecumseh Products Co. ECS Warranty obligations.
 9. Unapproved add-on or modified parts may not be used to modify or repair a Tecumseh Products Co. engine. Such use voids this ECS Warranty and shall be sufficient grounds for disallowing an ECS Warranty claim. Tecumseh Products Co. shall not be liable hereunder for failures of any warranted parts of a Tecumseh Products Co. engine caused by the use of such an unapproved add-on or modified part.

EMISSION-RELATED PARTS INCLUDE THE FOLLOWING:

1. Carburetor Assembly and its Internal Components
 - a) Fuel filter
 - b) Carburetor gaskets
 - c) Intake pipe
2. Air Cleaner Assembly
 - a) Air filter element
3. Ignition System, including:
 - a) Spark plug
 - b) Ignition module
4. Catalytic Muffler (if so equipped)
 - a) Muffler gasket (if so equipped)
 - b) Exhaust manifold (if so equipped)
5. Crankcase Breather Assembly and its Components
 - a) Breather connection tube

NOTES

NOTES

NOTES

Get it fixed, at your home or ours!

For repair of major brand appliances **in your own home . . .**
no matter who made it, no matter who sold it!

1-800-4-MY-HOME[®] Anytime, day or night
(1-800-469-4663) (U.S.A. and Canada)
www.sears.com www.sears.ca

For repair of carry-in products like vacuums, lawn equipment, and electronics, call for the nearest **Sears Parts and Repair Center.**

1-800-488-1222 Anytime, day or night (U.S.A. only)
www.sears.com

For the replacement parts, accessories and owner's manuals that you need to do-it-yourself, call **Sears PartsDirectSM**!

1-800-366-PART 6 a.m. – 11 p.m., 7 days a week
(1-800-366-7278) (U.S.A. only)
www.sears.com/partsdirect

To purchase or inquire about a Sears Service Agreement or Sears Maintenance Agreement:

1-800-827-6655 (U.S.A.) **1-800-361-6665** (Canada)
7 a.m. – 5 p.m., CST, Mon. – Sat. 9 a.m. – 8 p.m. EST, M – F, 4 p.m. Sat.

Para pedir servicio de reparación a domicilio, y para ordenar piezas:

1-888-SU-HOGARSM
(1-888-784-6427)

Au Canada pour service en français:

1-800-LE-FOYER^{MC}
(1-800-533-6937)
www.sears.ca



© Sears, Roebuck and Co.

® Registered Trademark / TM Trademark / SM Service Mark of Sears, Roebuck and Co.

® Marca Registrada / TM Marca de Fábrica / SM Marca de Servicio de Sears, Roebuck and Co.

^{MC} Marque de commerce / ^{MD} Marque déposée de Sears, Roebuck and Co

SEARS

MANUAL DEL OPERADOR

Modelo No.
919.329110

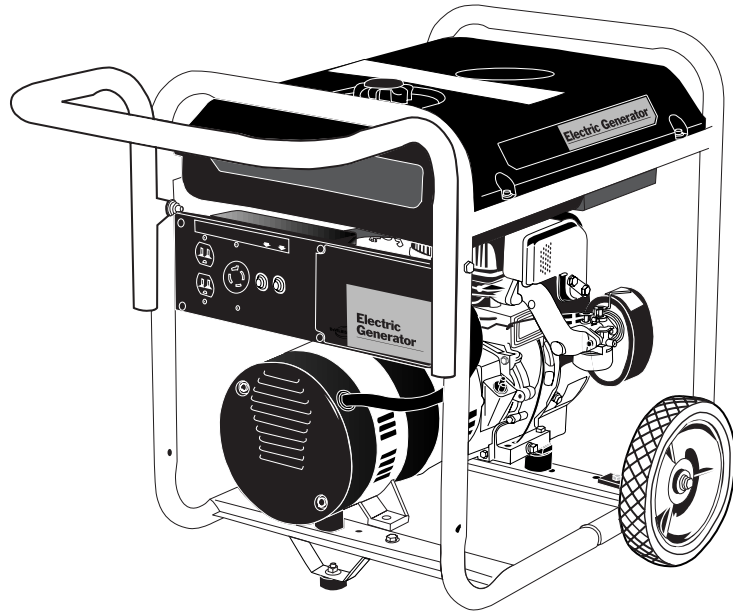

**120/240 VOLTIOS • 5500 WATS
GENERADOR**

IMPORTANTE:

Leer cuidadosamente todas las pautas de seguridad y las instrucciones antes de operar.

- PAUTAS DE SEGURIDAD
- ENSAMBLAJE
- OPERACIÓN
- MANTENIMIENTO
- DIAGNÓSTICO DE PROBLEMAS
- REPUESTOS

Vendido por Sears Roebuck and Co., Hoffman Estates, IL 60179 EE.UU.

TABLA DE CONTENIDOS

Garantía	2
Pautas de Seguridad	3-8
Ensamblaje	9-10
Operación	11-14
Mantenimiento	14-16
Regulaciones de Servicio	16

Almacenaje	17
Guía para Diagnóstico de Problemas	17
Piezas de Generador	18-23
Piezas de Motor	24-26
Códigos EPA	27-28
Cómo Ordenar Repuestos	Contratapa

Fecha de Compra: _____

Modelo No.: _____

No. de Serie: _____

Tienda donde se compró: _____

Dirección: _____

Ciudad: _____

Teléfono: _____

Registro de la información de la unidad para tenerla disponible en caso de pérdida o robo.

CABALLAJE	10 HP
CAPACIDAD DE GASOLINA	26.5 L GALLON
CAPACIDAD DE ACEITE	770 ml (26 Onz.)

ACUERDO DE MANTENIMIENTO

La Garantía de Sears más el Contrato de Mantenimiento le dan el valor máximo a los productos de Sears. Para mayor información, contactarse con la tienda Sears más cercana.

RESPONSABILIDADES DEL CLIENTE

Leer y observar las reglas de seguridad.

Seguir un programa regular de mantenimiento para el cuidado y uso de del generador.

Seguir las instrucciones en las secciones "Responsabilidades del Cliente" y "Almacenaje" que aparecen en este manual de operaciones.

GARANTÍA LIMITADA DE UN AÑO PARA SEARS DE ALTA GENERADOR

Por un año a partir de la fecha de compra, y siempre que esta Sears de Generador se mantenga y opere de acuerdo a las instrucciones en el Manual del Operador, Sears reparará cualquier defecto de material o fabricación sin costo alguno.

Si esta Sears a Generador se usa para propósitos comerciales o para alquiler, esta garantía sólo será aplicable por 90 días a partir de la fecha de compra.

GARANTÍA LIMITADA DE UN AÑO DEL MOTOR SEARS

Por un año a partir de la fecha de compra de este motor Tecumseh y siempre que se mantenga y opere de acuerdo a las instrucciones en el Manual del Operador, Sears reparará cualquier defecto de material o fabricación sin costo alguno.

Si el motor Tecumseh se usa para propósitos comerciales o de alquiler, la garantía sólo será aplicable por 90 días a partir de la fecha de compra. Esta garantía no cubre piezas sujetas a desgaste tales como bujías y filtros de aire, los cuales se gastan con el uso normal.

La garantía no cubre las reparaciones que se hagan necesarias debido al mal uso o negligencia de parte del operador, incluyendo daños causados por no suministrarle agua a la bomba o no mantener el equipo de acuerdo a las instrucciones contenidas en este manual.

SE PUEDE OBTENER SERVICIO POR GARANTÍA SI SE LLEVA LA GENERADOR AL CENTRO/DEPARTAMENTO DE SERVICIO DE GARANTÍA MÁS CERCANO EN CUALQUIER LUGAR DE ESTADOS UNIDOS. Esta garantía le otorga ciertos derechos legales específicos y usted también podría tener otros derechos que varían de un estado a otro.

Sears, Roebuck and Co., D/817 WA, Hoffman Estates, IL 60179

DEFINICIONES DE NORMAS DE SEGURIDAD

Este manual contiene información que es importante que usted conozca y comprenda. Dicha información se relaciona con la protección de **SU SEGURIDAD PERSONAL y LA PREVENCIÓN DE PROBLEMAS PARA SU EQUIPO**. A fin de ayudarlo a reconocer dicha información usamos los símbolos que se muestran a la derecha. Sírvase leer este manual y prestar atención a

<p>⚠ PELIGRO</p> <p>PELIGRO indica una situación de inminente riesgo, la cual, si no es evitada, causará la muerte o lesiones serias.</p>	<p>⚠ PRECAUCION</p> <p>PRECAUCION indica una situación potencialmente peligrosa, la cual, si no es evitada, podría resultar en lesiones menores.</p>
<p>⚠ ADVERTENCIA</p> <p>ADVERTENCIA indica una situación potencialmente riesgosa, que si no es evitada, podría resultar en la muerte o lesiones serias.</p>	<p>⚠ PRECAUCION</p> <p>PRECAUCION usado sin el símbolo de seguridad de alerta indica una situación potencialmente riesgosa la que, si no es evitada, podría causar daños en la propiedad.</p>

Esta máquina no está equipada con un corta chispas en el mofle de escape. Si esta máquina se usa alrededor de materiales inflamables o en suelo cubierto con materiales tales como productos agrícolas, forestales, arbustos u otros similares, se debe instalar un corta chispas autorizado, y en el estado de California es obligatorio por ley. Operar esta máquina sin el corta chispas especificado en la sección 130050 y/o secciones 4442 y 4443 del Código de Recursos Públicos de California, a menos que el equipo esté provisto de un corta chispas de acuerdo a lo definido en la sección 4442 y mantenido en buen estado de funcionamiento. El corta chispas también es requerido en algunas tierras del Servicio Forestal del Gobierno de los EE.UU. y también puede ser legalmente requerido por otros estatutos y ordenanzas.

Este artefacto puede contener sustancias químicas conocidas en el estado de California por causar cáncer, defectos de nacimiento y otras lesiones reproductivas. Se hace esta advertencia dando cumplimiento a la Proposición 65 de California debido a que este artefacto podría contener cantidades detectables de los químicos sujetos a la Proposición 65.

INSTRUCCIONES IMPORTANTES DE SEGURIDAD

- **CONSERVAR ESTAS INSTRUCCIONES** •



⚠ ADVERTENCIA

Siempre que se use este producto se deben seguir precauciones básicas incluyendo las siguientes:

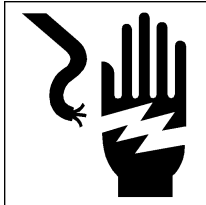

⚠ PELIGRO

RIESGO DE INCENDIO Y ELECTROCUCIÓN

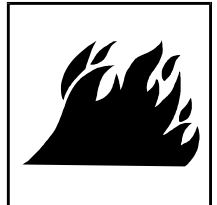

RIESGO	¿QUÉ PUEDE SUCEDER?	¿CÓMO EVITARLO?
<p>Intentar conectar el generador directamente al sistema eléctrico de una edificación.</p>	<p>La alimentación de electricidad por el sistema eléctrico instalado en la edificación desde el punto de entrada del suministro eléctrico externo podría poner en peligro al personal de la compañía de servicios eléctricos que esté tratando de restaurar el servicio.</p> <p>Intentar conectar el generador directamente a la entrada de la corriente eléctrica proveniente del servicio público podría resultar en electrocución.</p> <p>De no haber un interruptor aislante instalado, el restablecimiento del servicio eléctrico mientras que el generador esté conectado al servicio público puede resultar en incendio o serios daños.</p> <p>El incumplimiento en usar el interruptor de doble transferencia, al efectuar conexiones a sistemas de estructuras eléctricas, puede dañar los artefactos y CANCELARÁ la garantía de los fabricantes.</p>	<p>Nunca retroalimentar electricidad a las líneas externas de suministro a través del sistema eléctrico.</p> <p>Para conectar el generador al sistema eléctrico de una edificación en forma segura, un electricista calificado debe de instalar un interruptor de transferencia de doble hoja y cumplir con todas las ordenanzas locales. (Cuando se instale un interruptor de transferencia de doble hoja, es necesario usar un alambre de calibre 10 como mínimo.)</p>

LEER Y ENTENDER TODAS LAS ADVERTENCIAS ANTES DE

INTENTAR OPERAR EL GENERADOR

⚠ PELIGRO

RIESGO DE INCENDIO Y ELECTROCUCIÓN (continuación)



RIESGO	¿QUÉ PUEDE SUCEDER?	¿CÓMO EVITARLO?
<p>Operación del generador bajo lluvia, condiciones de inundación, hielo o estando mojado.</p>	<p>¡El agua es un excelente conductor de la electricidad! El agua que entra en contacto con componentes cargados eléctricamente, puede transmitir electricidad al armazón y otras superficies, resultando en la electrocución de cualquier persona que esté en contacto con ellos.</p> <p>El contacto con cordones de extensión gastados o dañados puede resultar en electrocución.</p>	<p>Operar el generador en un área limpia y bien ventilada. Asegurarse de tener las manos secas antes de tocar la unidad.</p>
<p>Uso de cordones de extensión dañados, gastados, subdimensionados o sin conexión a tierra.</p>	<p>El uso de cordones de extensión subdimensionados puede resultar en el sobrecalentamiento de los cables o dispositivos conectados al generador, causando un incendio.</p> <p>El uso de cordones sin conexión a tierra puede impedir la operación de los interruptores de circuito y resultar en choque eléctrico.</p>	<p>Inspeccionar los cordones de extensión antes de usarlos y reemplazarlos por nuevos si fuese necesario.</p> <p>Usar cables del diámetro (calibre) apropiado para la aplicación. Ver la tabla de aplicaciones en la sección Ensamblaje de este manual.</p> <p>Use siempre un juego de cables con conexión a tierra. NO LO UTILICE con un enchufe sin conexión a tierra.</p>
<p>Colocando el generador sobre o contra superficies altamente conductoras, tales como pasillos o techos de metal.</p>	<p>La fuga accidental de corriente eléctrica puede cargar superficies conductoras que estén en contacto con el generador.</p>	<p>Colocar el generador en una superficie de poca conductividad, tal como una placa de concreto.</p>
<p>Conexión inapropiada de dispositivos al generador.</p>	<p>Exceder la capacidad de carga del generador, conectándole demasiados artefactos o artefactos que requieren demasiada potencia; pueden causar el sobrecalentamiento de ciertos dispositivos o de su cableado, causando un incendio o choque eléctrico.</p>	<p>Leer la tabla de cargas eléctricas e instrucciones en la sección Cálculo de Wataje. Asegurarse que la suma de las cargas eléctricas de todos los artefactos conectados, no exceda la potencia del generador.</p>
<p>Operación de la unidad cuando está dañada o sin los paneles de protección.</p>	<p>Intentar usar la unidad cuando está dañada o cuando no esté funcionando normalmente, puede causar un incendio o choque eléctrico.</p> <p>Retirar los paneles protectores puede exponer componentes eléctricos y resultar en electrocución.</p>	<p>No operar el generador si tuviese algún problema eléctrico o mecánico. Hacer reparar la unidad en un Centro de Servicio Autorizado.</p> <p>No operar la unidad sin los paneles de protección en su lugar.</p>

**LEER Y ENTENDER TODAS LAS ADVERTENCIAS ANTES
DE INTENTAR OPERAR EL GENERADOR**

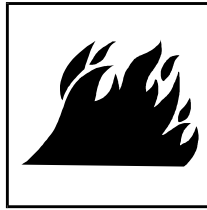

⚠ ADVERTENCIA
RIESGO DE INCENDIO

RIESGO	¿QUÉ PUEDE SUCCEDER?	¿CÓMO EVITARLO?
Intentar llenar el tanque de combustible mientras el motor está en funcionamiento.	La gasolina y los vapores de gasolina pueden encenderse si entran en contacto con componentes calientes tales como el tubo de escape, gases calientes salidos de la máquina o chispas eléctricas.	Apagar el motor y permitir que se enfrie antes de agregar combustible al tanque. Equipar el área de operación con un extinguidor de fuegos certificado para controlar incendios de gasolina o combustibles.
Chispas, fuego, objetos calientes	Los cigarrillos, chispas, fuego u otros objetos calientes pueden hacer que la gasolina o los vapores de la gasolina se enciendan.	Agregar gasolina al tanque en áreas bien ventiladas. Asegurarse que no hayan fuentes de encendido cerca del generador.
Almacenaje inapropiado del combustible.	El combustible mal almacenado puede conducir a incendios accidentales. El combustible inadecuadamente almacenado puede llegar a las manos de los niños o de otras personas no calificadas.	Almacenar la gasolina en un envase designado para contener gasolina. Almacenar el envase en lugar seguro para evitar que otras personas lo usen.
Ventilación inadecuada del generador.	Los materiales colocados contra el generador o cerca de éste puede interferir con sus dispositivos de ventilación causando sobrecalentamiento y posible encendido de esos materiales. El regenerador puede sobrecalentarse si es que se opera en áreas donde la temperatura ambiental exceda 40°C (104°F).	Operar el generador en un área limpia, seca, bien ventilada y colocarlo a una distancia mínima 1,22m (4') respecto a cualquier objeto o pared. NO OPERAR LA UNIDAD EN ESPACIOS CERRADOS O EN ÁREAS CONFINADAS.
Alterar las velocidades del motor prefijadas en fábrica.	La velocidad del motor ha sido fijada en fabrica para proveer una operación segura. Alterar la regulación de la velocidad del motor puede sobrecalentar los artefactos conectados y puede causar un incendio.	Nunca intentar “acelerar” el motor para obtener mayor rendimiento. Tanto el voltaje de salida como la frecuencia podrían alterarse, poniendo en peligro al usuario y a los artefactos conectados.
Sobrellenando el tanque - derrame del combustible.	El combustible derramado y sus vapores pueden encenderse por contacto con superficies calientes o chispas.	Tenga cuidado al llenar el tanque, evitando derramar combustible. Asegúrese de colocar la tapa, asegurarla y verificar el motor por eventuales pérdidas de combustible antes de arrancar el motor. Traslade el generador fuera del área de reaprovisionamiento de combustible o de cualquier derramamiento antes de arrancar el motor. Permita la expansión del combustible. Mantenga un máximo nivel de combustible 6,35mm (1/4") por debajo del borde del tanque de combustible. Jamás reaprovisione combustible con el motor en marcha.

**LEER Y ENTENDER TODAS LAS ADVERTENCIAS ANTES
DE INTENTAR OPERAR EL GENERADOR**



⚠ PELIGRO

**RIESGO DE LESIONES PERSONALES Y DAÑOS A LA
PROPIEDAD AL TRANSPORTAR EL GENERADOR**

RIESGO	¿QUÉ PUEDE SUCEDER?	¿CÓMO EVITARLO?
Incendio, Inhalación, Daños a las Superficies del Vehículo	Las fugas o derrames de los envases de combustible o aceite pueden generar riesgos de incendio o a la respiración, lesiones personales serias o muerte. Las fugas o derrames de combustible o aceite dañarán la alfombra, la pintura y otras superficies de los vehículos o remolques.	Si la unidad está equipada con una válvula de cierre de combustible, mover la válvula a la posición de "OFF" (Cerrado) cuando se transporte para evitar fugas de combustible. Si el generador no estuviese equipado con una válvula de cierre de combustible, drenar el combustible del tanque antes de transportar la unidad. Transportar combustible únicamente en envases aprobados por OSHA. Al transportar el generador, siempre colocar una alfombrilla protectora para evitar daños al vehículo por las fugas. Retirar el generador del vehículo inmediatamente después de arribar al lugar de destino.



⚠ PELIGRO

**RIESGO DE INHALACIÓN
PELIGRO PARA LA RESPIRACIÓN**

RIESGO	¿QUÉ PUEDE SUCEDER?	¿CÓMO EVITARLO?
Los motores a gasolina producen gases tóxicos de escape de monóxido de carbono.	Respirar los gases del escape puede causar daños serios o muerte.	Operar el generador en un área limpia, seca y bien ventilada. Evitar las áreas cerradas como los garajes, sótanos, bodegas, etc. que puedan carecer de renovación de aire. Nunca operar la unidad en lugares ocupados por seres humanos ni animales. Mantener a las mascotas y niños alejados del área de operación.

LEER Y ENTENDER TODAS LAS ADVERTENCIAS ANTES DE INTENTAR OPERAR EL GENERADOR



⚠️ ADVERTENCIA

RIESGO DE OPERACIÓN INSEGURA

RIESGO	¿QUÉ PUEDE SUCEDER?	¿CÓMO EVITARLO?
Operación descuidada del generador.	Todas las fuentes de energía conllevan un potencial de riesgo. La operación del generador sin las debidas precauciones de seguridad puede causar lesiones o muerte al operador o a otras personas.	<ul style="list-style-type: none"> • Revisar y entender todas las instrucciones de operación y advertencias de este manual. • Familiarizarse con la operación, y los controles del generador. Aprender a apagarlo rápidamente. • Equipar el área de operación con un extinguidor de fuegos certificado para apagar incendios de gasolina o combustibles. • Mantener a los niños alejados del generador en todo momento.
Operación de equipos sensibles a las fluctuaciones de voltaje sin usar un protector contra sobretensiones.	Cualquier generador doméstico a gasolina incurrirá en fluctuaciones de voltaje que pueden dañar artefactos sensibles a las fluctuaciones de voltaje o causar un incendio.	<p>Siempre usar un protector contra sobretensiones aprobado por U.L. para conectar artefactos sensibles a las sobretensiones (Televisores, computadoras, equipos de sonido, etc.) No usar un protector contra sobretensiones aprobado por U.L. invalidará la garantía del generador.</p> <p>NOTA: Una barra de tomacorrientes múltiples no es un protector contra sobretensiones, asegurarse de usar un protector contra fluctuaciones de voltaje aprobado por U.L.</p>
Levantando o suspendiendo en forma inadecuada los equipos generadores con anillas de elevación.	<p>El generador puede caer causándole serias lesiones o la muerte de otros.</p> <p>La elevación o su suspensión inadecuados pueden causarle daño al generador.</p>	<p>Al conectar cables, cadenas o cintas para elevación o la suspensión de generadores equipados con anillas para levantarlos, utilice siempre los procedimientos de conexión adecuados, tales como los descritos en este manual</p> <p>Para levantar o suspender el generador utilice siempre cables, cadenas, o cintas estipuladas para una carga de 907 kg. (2000 lbs) o mayor.</p>
Generador en funcionamiento mientras se encuentra suspendido.	El generador no operará en forma adecuada; además sufrirá daños, y puede causarle serias lesiones o la muerte a usted u otras personas.	Jamás opere el generador mientras está suspendido o en una posición desnivelada. Opere siempre el generador sobre una superficie plana y nivelada.

**LEER Y ENTENDER TODAS LAS ADVERTENCIAS ANTES
DE INTENTAR OPERAR EL GENERADOR**



RIESGO DE SUPERFICIES CALIENTES

⚠ ADVERTENCIA

RIESGO	¿QUÉ PUEDE SUCEDER?	¿CÓMO EVITARLO?
Contacto con componentes calientes del motor y generador.	El contacto con superficies calientes, tal como los componentes del tubo de escape, puede causar quemaduras serias.	Durante la operación del generador sólo tocar las superficies de control. Mantener a los niños alejados del generador en todo momento. Ellos pueden no conocer los riesgos de esta máquina.

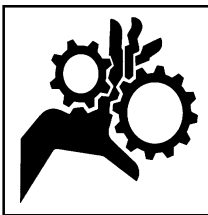

⚠ ADVERTENCIA

RIESGO DE PIEZAS MOVIBLES

RIESGO	¿QUÉ PUEDE SUCEDER?	¿CÓMO EVITARLO?
El contacto con piezas movibles puede resultar en lesiones serias.	El generador tiene piezas que giran a alta velocidad durante su operación. Estas piezas están cubiertas por paneles protectores para evitar lesiones.	Nunca operar el generador sin sus paneles protectores. Evitar usar ropa suelta o joyas que puedan atraparse en las piezas movibles.



⚠ ADVERTENCIA

RIESGO AL LEVANTAR

RIESGO	¿QUÉ PUEDE SUCEDER?	¿CÓMO EVITARLO?
Levantando un objeto muy pesado.	El intentar levantar un objeto muy pesado puede causar lesiones serias.	El generador es muy pesado para ser levantado por una sola persona, conseguir ayuda de otros antes de intentar moverlo por uno mismo.

ENSAMBLAJE

CONTENIDO DE LA CAJA

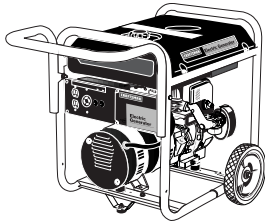

1 - Generador

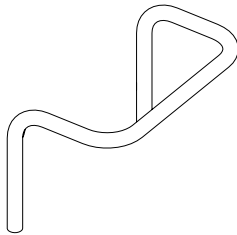

1 - Asa

1 - BOLSA DE PARTES



1 - Manual del operador

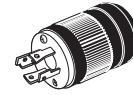

*1- Tapón a rosca L14-30P

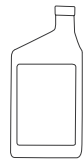

1- Botella de aceite

* **⚠ WARNING** Para ser instalado y/o utilizado de acuerdo a los códigos y regulaciones locales. Para efectuar una instalación apropiada refiérase a las instrucciones adjuntas.

1 - CAJA DE PARTES

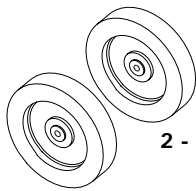

2 - Ruedas

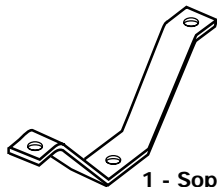

1 - Soportes de amortiguador

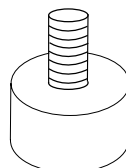

1 - Amortiguador de Pata

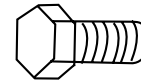

4 - 5/16-18 x 3.4 " Pernos de fijación

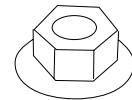

7 - 5/16-18 Tuerca de seguridades

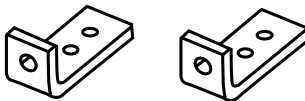

2 - Soporte

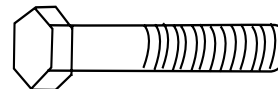

2 - 5/16-18 x 1 3/4 " Pernos de fijación

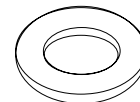

2 - Arandelas

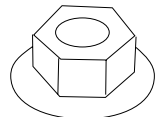

2 - 3/8-16 Tuerca de seguridades

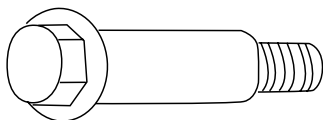

2 - Perno con hombros

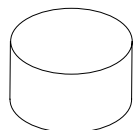

2 - apón del asa

⚠ PRECAUCION

Leer el manual del operador. No intentar operar en este equipo hasta haber leído las instrucciones de seguridad, ensamblaje operación, mantenimiento y almacenaje en el manual del operador.

HERRAMIENTAS NECESARIAS PARA EL ENSAMBLAJE

- 1 - Cuchilla para cortar cartón
- 2 - Llaves para tuercas de 9/16"
- 2 - Llaves de 1/2"
- 1 - Una madera de 1" x 12" x 12"

DESEMBALAJE DEL GENERADOR

- Abrir la caja por la parte superior.
- Cortar la caja en la línea puntada.
- Sacar todos los insertos de cartón.
- Sacar el generador por la abertura en la caja.
- Usando una llave corona de 9/16", sacar el bloque de embalaje que está debajo del cabezal del generador. Desenroscar el perno y sacar el bloque de madera. **NOTA:** Es muy importante sacar el bloque antes de poner el generador en operación.

IMPORTANTE: Antes de intentar arrancar el generador, cerciorarse de revisar el nivel de aceite del motor (referirse al título "Agregar Aceite" en la sección "Operación" de la página 13 en este manual).

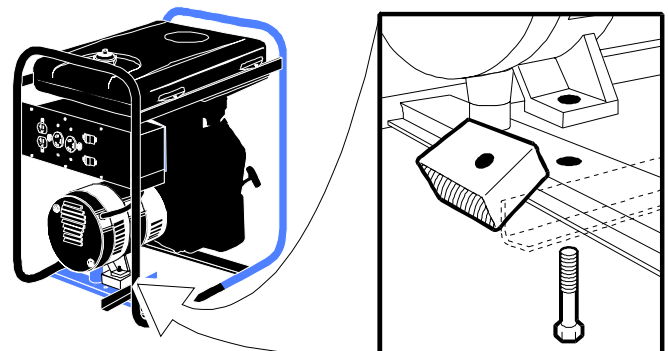

CONEXIÓN DEL GENERADOR A TIERRA

Junto al generador se suministra una conexión de lengüeta para ser usada cuando se requiere cumplir con las regulaciones eléctricas locales. Refiérase al artículo 250 del Código eléctrico nacional si fuera preciso aclarar alguna información acerca de la conexión a tierra. Su compañía local de electricidad o un electricista certificado podrán ayudarlo en la búsqueda de esta información.

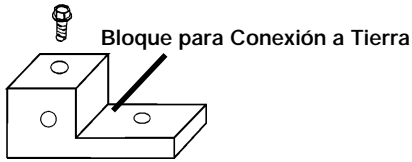

NOTA: El motor ya se encuentra conectado a tierra mediante banda de conexión a tierra.

INSTALACIÓN DE LAS RUEDAS

El juego de ruedas de Sears fue diseñado para mejorar grandemente la transportabilidad del generador.

PRECAUCIÓN Desagote el combustible y aceite antes de ensamblar el juego portador. No hacerlo podrá ser causa de daño al motor.

- Coloque al generador a nivel de tierra; drene todo el combustible y el aceite del motor (ver manual del motor para el procedimiento correcto).
- Coloque un taco cuadrado de madera de 30,5cm (1') y 25,4mm (1") de espesor sobre el piso frente a la máquina. Con la ayuda de otra persona, incline el generador y apoye el arrancador sobre la madera. **NOTA:** Esto sostendrá al motor de gasolina durante el ensamble y lo hará más simple.
- Instalar un tapón (7) en cada extremo del asa.
- El asa debe quedar instalada en el extremo del generador que tiene los tomacorrientes. Colocar una arandela (12) en los pernos largos de fijación (11). Insertar los pernos atravesando el bastidor y los soportes del asa. Asegurarlos colocando una tuerca de seguridad (8) en el extremo de cada perno y ajustarla.

- Ubicar la barra de soporte para el motor y colocarle encima un soporte (4) para rueda como se muestra en la ilustración de abajo. Alinear los orificios ya perforados en ambos e insertarle perno de fijación (9) atravesando los orificios en ambos. Asegurarlos colocando una tuerca de seguridad (8) en el extremo de cada perno y ajustarla.
- Ubicar la barra de soporte bajo el extremo del generador que tiene los tomacorrientes. Luego colocar el soporte (5) con el amortiguador o tope de caucho bajo la barra de soporte y alinear los orificios en ambos. Insertar un perno de fijación (9) pasándolo por cada orificio en la barra y del soporte. Sujetarlos con una tuerca de seguridad (8) y ajustarla.
- Una vez que se complete el ensamblaje, la carretilla estará lista para usarse.
- Insertar el extremo roscado de un perno con hombro (2) en una rueda y luego en el orificio del soporte (1). Colocarle una tuerca de seguridad (3) y ajustarla. **Nota: Si la rueda está bien instalada, no sobará contra el bastidor.**
- Repetir los pasos anteriores para la rueda opuesta.
- Insertar el vástago roscado del amortiguador o tope de caucho (10) de la pata en el orificio central del soporte de la pata (5). Asegurarlo con una tuerca de seguridad (8) y ajustarla.

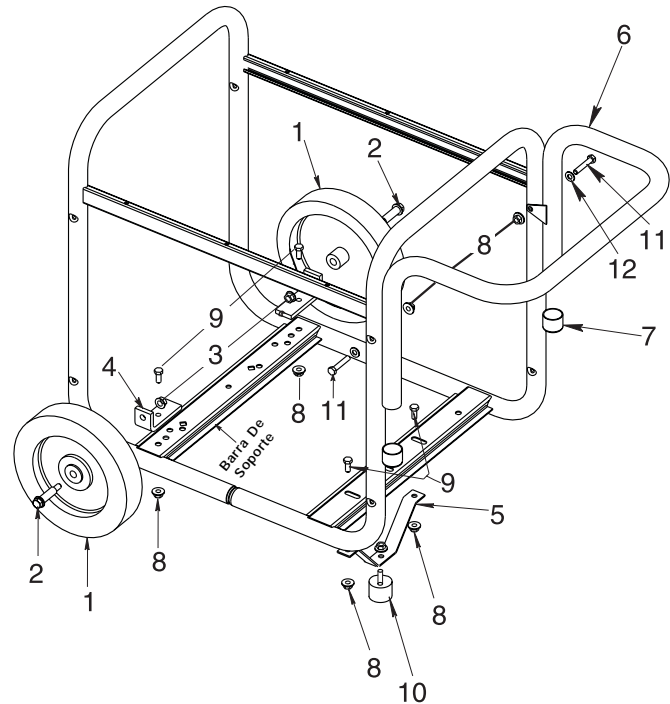

OPERACIÓN

FAMILIARIZARSE CON EL GENERADOR

Leer este Manual de Operación y las pautas de seguridad antes de cooperar en regenerador. Comparar esta ilustración con su generador para familiarizarse con la ubicación de los diversos controles y regulaciones o ajustes. Conservar este manual para referencia futura.

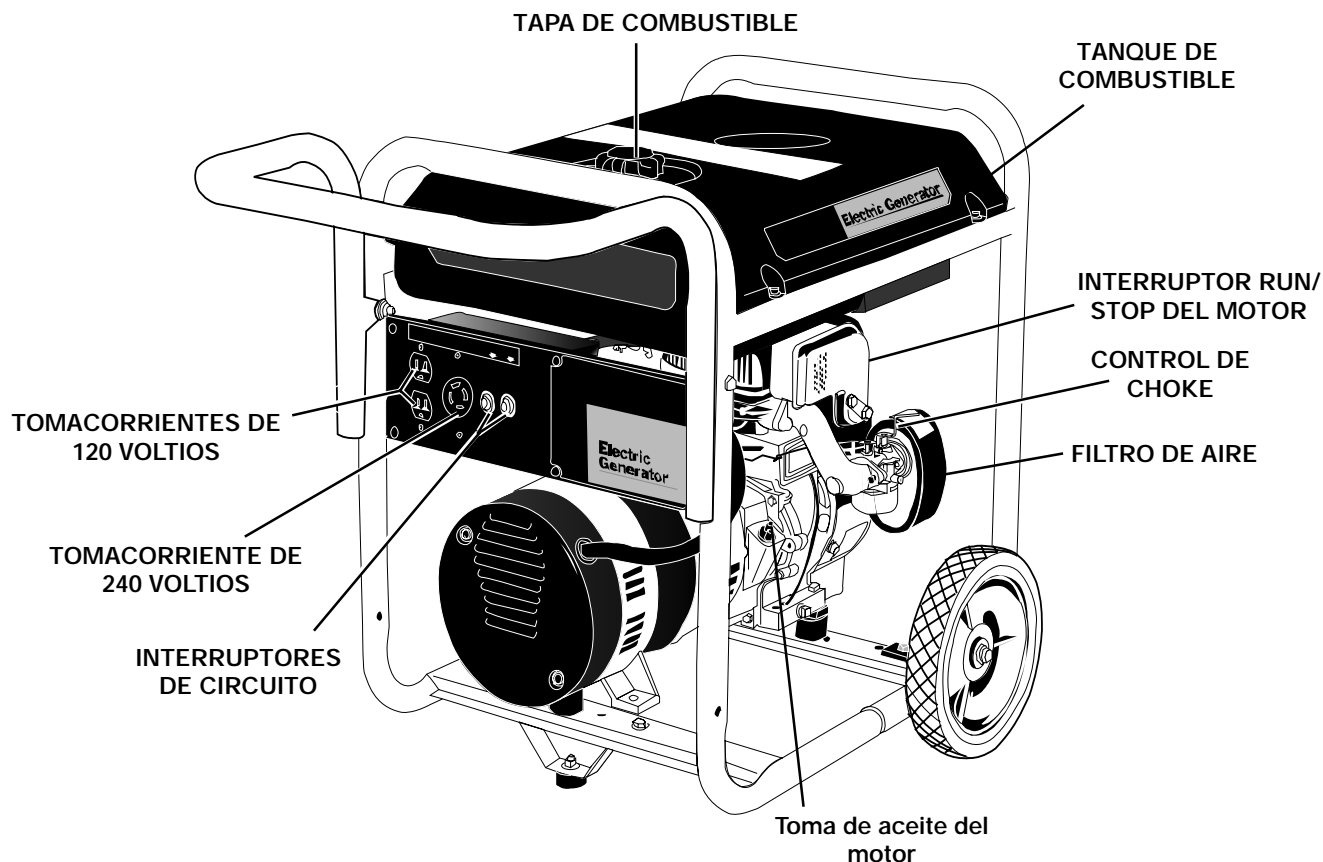

TANQUE DE COMBUSTIBLE: Capacidad de 26.5L (7 Gal. US)

CONTROL DE CHOKE: Palanquita que se usa para arrancar el motor cuando está frío.

INTERRUPTOR RUN/STOP DEL MOTOR: Para seleccionar la modalidad de arranque manual del motor y para parar el motor.

TOMA DE ACEITE DEL MOTOR: Lugar por donde el motor se rellena de aceite.

INTERRUPTOR DE CIRCUITO: Cada tomacorriente tiene un interruptor de circuito para proteger el generador contra sobrecargas.

LOS TOMACORRIENTES DE 120 VOLTIOS suministran 2750 wats de corriente eléctrica cada uno, o una combinación de 5500 wats en el lado de 120 voltios para operaciones. Protegido por interruptores de circuito.

TOMACORRIENTE DE 240 VOLTIOS CON SEGURO GIRATORIO: Suministra 5500 wats de corriente eléctrica para operaciones. Protegido por interruptores de circuito.

FILTRO DE AIRE: Incluye el elemento del filtro y un prefiltro de espuma que limita la cantidad de tierra que ingresa al motor.

TOMACORRIENTES

El generador está equipado con dos tomacorrientes de 120 voltios y un tomacorriente de 240 voltios con seguro giratorio.

La unidad también está equipada con interruptores de circuito para proteger el generador contra sobrecargas eléctricas. Si un interruptor se abre, desconecte todas las cargas eléctricas de los tomacorrientes, permita que el interruptor se enfríe y después presione el botón del interruptor para reposicionarlo.

DISPOSITIVO DE APAGADO POR POCO ACEITE

Este generador está equipado con un dispositivo que lo apaga en caso que el nivel del aceite esté bajo. Este es un dispositivo de seguridad diseñado para proteger el motor contra daños en caso que el cigüeñal tenga poco aceite.

Si el nivel de aceite baja mientras el motor esté funcionando, este dispositivo apaga el motor y no permite volverlo a arrancar hasta que se le agregue aceite.

NOTA: El dispositivo para apagado del motor por poco aceite es muy sensible. Para desactivarlo, se debe llenar el motor con aceite hasta la marca "FULL" (Lleno) en la varilla medidora.

CAPACIDAD DEL GENERADOR

Exceder la capacidad especificada del generador puede dañarlo seriamente así como también a los artefactos enchufados a este. Para evitar recargar la unidad se debe tener en cuenta lo siguiente:

- Siempre se debe calcular la demanda de potencia de arranque y de funcionamiento de los artefactos para que no excedan la capacidad del generador.
- Existen dos tipos de artefactos eléctricos que pueden operarse con este compresor.
 - A. Artefactos tales como radios, focos de luz, televisores y hornos de microondas, que tienen una carga resistiva. La demanda de potencia al arrancar y al funcionar es la misma.
 - B. Artefactos tales como refrigeradores, compresores de aire, lavadoras, secadoras y herramientas de mano con motor eléctrico; que tienen una carga inductiva. **Para arrancar** herramientas y artefactos con carga inductiva, se requiere aproximadamente 2 a 4 veces su potencia de funcionamiento. Esta carga inicial sólo dura unos pocos segundos al arrancar, pero es muy importante para calcular la potencia total exigida al generador.

Algunas herramientas y artefactos inductivos indican el voltaje de arranque y de operación en la placa. Usar la siguiente fórmula para convertir voltaje y amperaje a wataje: **(Voltios X Amperios = Wats)**

- Siempre arrancar el motor eléctrico más grande primero y luego conectar los demás artefactos, uno a la vez.

NOTA: En 120 voltios, la carga de wats al momento de arrancar NO debe exceder la mitad de la capacidad especificada del generador. Por ejemplo: en un generador con capacidad de 5500 wats, la carga al momento de arrancar no debe exceder 2625 wats.

La cartilla a continuación sirve de guía para determinar que artefactos o herramientas pueden conectarse a un generador según su wataje.

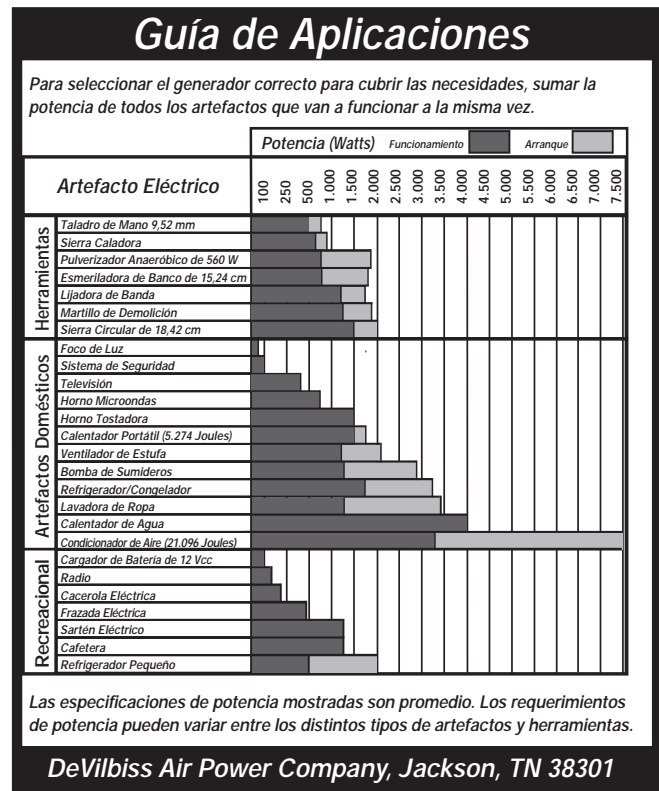

TOMA DE ELECTRICIDAD DEL GENERADOR

Existen básicamente dos formas para tomar electricidad de un generador:

- Mediante cordones de extensión enchufados directamente entre el generador y el artefacto, lámpara de luz, herramienta, etc.
- Conectando la salida del generador a la fuente de suministro eléctrico fuera de la casa mediante una llave de doble hoja.

Cordones de extensión

Cuando se usa un artefacto o herramienta a una distancia considerable del generador, se debe usar un cordón de extensión triple con enchufe de 3 espigas con conexión a tierra y un tomacorriente de 3 ranuras que acepte el enchufe de las herramientas o artefactos. El cordón de extensión debe ser del calibre adecuado. Como mínimo debe usarse un cordón con alambres calibre 12 para 20 Amps. Cuando el amperaje exceda los 20 Amps. debe usarse un cordón con alambres calibre 10.

⚠ ADVERTENCIA Un cordón de extensión caliente al tacto está sobrecargado. Reparar o reemplazar de inmediato los cordones de extensión dañados.

Conexión del Generador al Suministro Eléctrico Principal

Cuando se conecta el generador al punto del suministro principal de la casa que viene de la empresa de servicios eléctricos, existe el peligro potencial de que la electricidad del generador se vaya hacia afuera por la línea de suministro y electrocute a los trabajadores de la compañía de electricidad que estén reparando las líneas. Para evitar esto, hacer que un electricista calificado instale una **llave de transferencia de doble hoja** entre el generador y la línea de suministro de la empresa de servicios eléctricos de acuerdo a los códigos eléctricos locales.

NOTA: Al instalar una llave de transferencia de doble hoja se debe usar un cable con alambres calibre 10 como mínimo.

ANTES DE ARRANCAR EL MOTOR

PRECAUCION Siempre verificar el nivel del aceite en el motor antes de arrancarlo porque el motor podría sufrir serios daños si es que funciona con poco aceite.

Relleno de aceite al motor

El generador ha sido despachado de fábrica **sin aceite** en el motor. Comenzar sacando la varilla medidora de aceite y el tapón. Echar el aceite lentamente.

El motor tiene una capacidad aproximada de 760ml (26 Onz.). Para revisar el nivel del aceite, sacar la varilla medidora, limpiarla y volverla a meter sin girarla. Sacar la varilla nuevamente y revisar el nivel que indica. La varilla tiene líneas claramente marcadas para indicar cuando le falta aceite al motor. **Al rellenar aceite, no pasar de esa marca.**

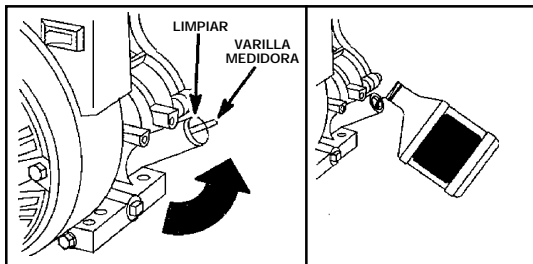

NOTA: Al agregar aceite al cárter del motor, usar un grado SAE 30 de alta calidad con características detergentes clasificado para servicio "SF, SG, SH". No usar aditivos especiales. Seleccionar la viscosidad de acuerdo a la temperatura de operación que se espera tener.

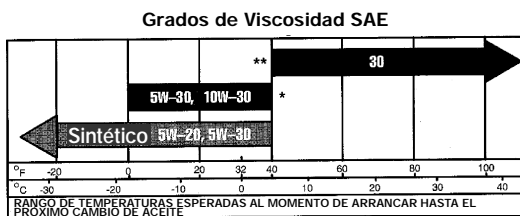

Gasolina

El motor del generador es de 4 ciclos. Usar únicamente gasolina sin plomo. Nunca mezclar la gasolina con aceite.

- Sacar la tapa de gasolina.
- Agregar lentamente gasolina sin plomo en el tanque de combustible.

Usar gasolina regular de mínimo 85 octanos sin plomo que esté limpia y fresca. No mezclar la gasolina con aceite.

PRECAUCION Nunca llenar el tanque de combustible completamente. Sólo llenar el tanque hasta 13mm (1/2") por debajo de la parte inferior del cuello de la toma para permitir la expansión del combustible. Limpiar cualquier derrame de combustible del motor o del equipo antes de arrancar el motor.

- No sobrellenar.

ADVERTENCIA Nunca llenar el tanque con combustible en ambientes interiores. Nunca llenar el tanque con combustible cuando el motor esté funcionando o esté caliente. No fumar cuando se llene el tanque con combustible.

PARA ARRANCAR EL MOTOR

PRECAUCION Nunca hacer funcionar el motor en interiores, en áreas cerradas o con poca ventilación porque el escape del motor contiene monóxido de carbono que es un gas inodoro mortal.

- Abra la válvula de combustible. Gire en sentido antihorario hasta su límite.



Si tuviese un interruptor "On/Off" (Encendido/Apagado) en el panel de control, moverlo a la posición de "On" (Encendido).

Mover el control de estrangulamiento (choke) ubicado en el motor a la posición de "CHOKE COMPLETO".

NOTA: Cuando el motor esté tibio no se necesita activar el choke. Cerciorarse que la palanquita del "CHOKE COMPLETO" esté en la posición de "NO CHOKE" (Operación).

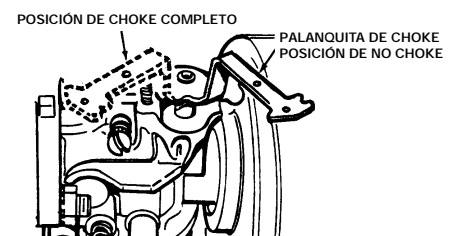

PRECAUCIÓN

Para evitar que los artefactos conectados al generador se dañen al arrancar el generador, siempre **DESENCHUFARLOS** antes de arrancar el generador.

- Agarrar el mango de la cuerda del arrancador y tirar despacio hasta sentir una resistencia. Soltar la cuerda para que regrese y se enrolle bien en el arrancador. Luego tirar rápido de la cuerda todo el largo de su brazo permita y después dejar que la cuerda regrese lentamente dentro del arrancador. Repetir si es necesario.

NOTA: SI EL NIVEL DE ACEITE DEL MOTOR ESTÁ MUY BAJO, EL MOTOR NO ARRANCARÁ. VERIFICAR EL NIVEL DE ACEITE Y AGREGAR SI FUESE NECESARIO.

- Después que el motor arranque, abrir gradualmente el acelerador de arranque (NO CHOKE).

IMPORTANTE: Dejar que el generador funcione por unos 5 minutos sin carga cada vez que se arranque para que el motor y el generador se estabilicen.

PARANDO EL MOTOR

- Desenchufar todos los artefactos conectados al generador.
- Mover el interruptor "on/off" (prendido/apagado) a la posición de "STOP" (Apagado).

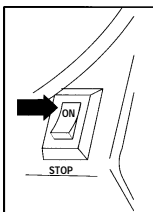

IMPORTANTE: Nunca almacenar el generador con combustible en el tanque en interiores, en áreas cerradas, con poca ventilación o donde los vapores del combustible puedan hacer contacto con llamas abiertas.

CONEXIÓN DE ARTEFACTOS ELÉCTRICOS

- Después que el motor arranque, permitir que funcione sin carga unos cinco minutos para que caliente.

Conectar las cargas de la siguiente manera para evitarle daños al equipo:

- Primero conectar los artefactos con carga inductiva, tales como refrigeradores, congeladores, bombas de agua, acondicionadores de aire y herramientas eléctricas pequeñas de mano. Primero conectar los artefactos que requieran mayor wataje.
- Luego conectar los artefactos de iluminación.
- Los artefactos sensibles a las variaciones de voltaje tales como televisores, grabadoras de vídeo, hornos de microondas, computadoras y teléfonos inalámbricos deben ser los últimos en conectarse. Estos artefactos no deben conectarse directamente al generador, sino que deben enchufarse a un protector de fluctuación de voltaje aprobado por UL. Los protectores de fluctuaciones de voltaje son los que deben conectarse al generador.

IMPORTANTE: Siempre se debe sumar los wats de capacidad de todas las luces, herramientas y artefactos que se van a operar simultáneamente. El total no debe exceder la capacidad del generador ni del interruptor del circuito correspondiente que suministra la corriente.

MANTENIMIENTO

CARTILLA DE RESPONSABILIDADES DEL CLIENTE

	Antes de Cada Uso	Cada 25 Horas de Uso	Cada 50 Horas de Uso	Cada 100 Horas de Uso
TAREA DE MANTENIMIENTO				
Verificar el Nivel de Aceite	X	Ver Nota 2		
Cambiar el Aceite			Ver Nota 1	
Limpiar el Filtro de Aire		X		X
Revisar la Bujía		X		
Preparación de la unidad para el almacenaje	Preparación de la unidad para el almacenaje si no se va a usar por más de 30 días			

Nota 1: Cambiar el aceite después de las primeras 2 horas y después cada 50 horas de operación, o más frecuentemente si funciona en condiciones extremadamente polvorientas o sucias.

Nota 2: Revisar el aceite después de cada 5 horas de operación (Ver el párrafo referente a "Aceite" en la página 15 de esta sección)

RECOMENDACIONES GENERALES

La garantía del generador no cubre piezas que han sido sometidas a maltrato o negligencia del operador. Para beneficiarse totalmente de la garantía, el operador debe darle mantenimiento al generador siguiendo las instrucciones de este manual.

El mantenimiento del generador requerirá ciertos ajustes o regulaciones periódicas.

MANTENIMIENTO DEL GENERADOR

El generador debe mantenerse limpio y seco en todo momento, y no debe almacenarse ni operarse en ambientes que tengan demasiada humedad, polvo o vapores corrosivos. Si estas substancias cayeran sobre el generador, limpiarlas con un paño o cepillo de cerdas blandas. No usar una manguera de jardín ni agua presurizada para limpiar el generador. El agua puede entrar por las ranuras de aire para el enfriamiento y posiblemente dañe el rotor, el estator y el embobinado del cabezal del generador.

Todas las regulaciones o ajustes que se indican en la sección Mantenimiento de este manual deben realizarse por lo menos una vez en cada temporada.

MANTENIMIENTO DEL MOTOR

AVISO: El mantenimiento, reemplazo o reparación de los dispositivos y sistemas de control de emisiones podría hacerlos cualquier taller de reparaciones o cualquier persona. Sin embargo, para obtener las reparaciones gratuitas bajo los términos y condiciones de la garantía del fabricante del motor, cualquier servicio, reparación o cambio de repuesto relacionado con las emisiones debe realizarse en un taller autorizado por el fabricante.

Aceite

- Se debe revisar el nivel del aceite antes de cada uso y por lo menos cada 5 horas de operación. Para revisar el aceite, referirse al título "Agregar Aceite" en la sección "Operación" de la página 13 en este manual.

Cambio de Aceite del Motor

En los motores nuevos, cambiar el aceite después de las primeras **2 horas de operación**. De ahí en adelante cada **50 horas** de operación.

Cambiar el aceite mientras el motor aun se encuentre tibio. El aceite fluirá más libremente arrastrando más impurezas. Cerciorarse que el motor esté nivelado al rellenar, revisar o cambiar el aceite.

Cambiar el Aceite como Sigue:

- Para evitar que residuos de pasto, etc. ingresen al motor, limpiar el área alrededor del tapón de drenaje y de la varilla medidora antes de sacarlos.
- Sacar el tapón de drenaje y la varilla medidora. Inclinar el motor levemente hacia el orificio de drenaje para obtener un mejor drenaje. Permitir bastante tiempo para lograr un drenaje total.

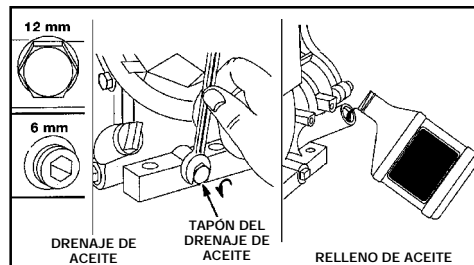

- Reinstalar el tapón de drenaje. Cerciorarse que quede firmemente ajustado.
- Llenar el cárter con aceite nuevo del tipo apropiado (ver la sección Relleno de Aceite al Motor) hasta la marca "FULL" (Lleno) en la varilla medidora. Siempre revisar el nivel de aceite con la varilla antes de agregar más aceite.
- Reinstalar la tapa o tapón de relleno y ajustarla firmemente.

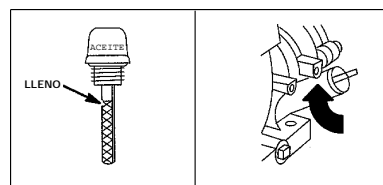

Mantenimiento del Filtro de Aire

NOTA: Para limpiar el filtro no usar solventes de petróleo como kerosene porque podría dañar el cartucho. No usar aire presurizado porque dañará el cartucho.

Para darle mantenimiento al filtro de aire seguir estos pasos:

- Desenroscar la tuerca mariposa. Sacar la tapa y el cartucho del filtro de aire.
- Sacar el filtro de la tapa.

Para darle servicio al cartucho, limpiarlo golpeándolo levemente contra una superficie plana. No aceitar el cartucho, cambiarlo si estuviese sucio o dañado.

- Cambiar el cartucho del filtro de aire. Colocar la tapa sobre el cartucho, ajustar la tuerca con los dedos y luego girarla una vuelta completa más.

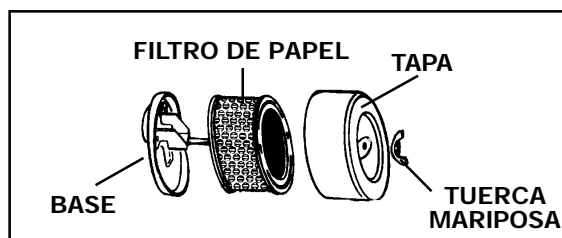

Limpeza del Protector/Mofle

No limpiarlo con un chorro fuerte de agua porque el agua puede contaminar el sistema de combustible. Para evitarle daños al motor por recalentamiento, después de cada uso limpiarlo a mano con un cepillo o paño.

Antes de arrancar el motor, limpiar el área del mofle para eliminar cualquier residuo combustible.

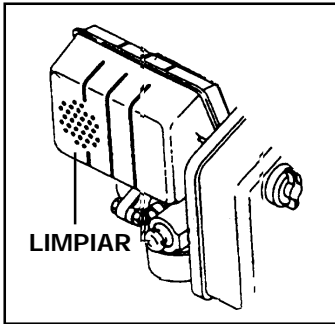
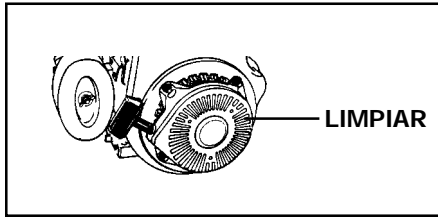

LIMPIEZA Y CAMBIO DE BUJÍA

- Inspeccionar la bujía una vez al año o cada 100 horas de operación.
- Limpiar la zona alrededor de la bujía.
- Sacar la bujía e inspeccionarla.
- Cambiar la bujía si el electrodo estuviese picado o quemado, o si la porcelana estuviese rajada. Reemplazar con una bujía de encendido con resistencia Champion RJ17LM.
- Revisar la luz del electrodo con un calibrador de láminas y calibrarla a 0,30 si fuese necesario.
- Instalar la bujía y ajustarla en forma segura.

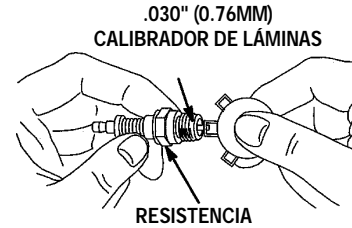

REGULACIONES O AJUSTES DE SERVICIO

CARBURADOR

El carburador está precalibrado de fábrica y no debe alterarse. El funcionamiento del generador puede afectarse si opera a más de 1220m/4000 pies sobre el nivel del mar. De ser así, consultar al Centro de Servicio Sears más cercano sobre los cambios necesarios para operar a esa altitud.

GOBERNADOR

El gobernador del motor mantiene operando el generador a una velocidad constante. NO alterar la calibración que el gobernador trae de fábrica para la velocidad adecuada del motor.

Acercar el motor por encima de lo prefijado en fábrica puede ser peligroso porque podría causar lesiones personales y daños materiales. Si considera que el motor está funcionando demasiado rápido o demasiado lento, llevar el generador a un Centro de Servicio Autorizado por Sears para que lo reparen o regulen.

PRECAUCION La velocidad baja impone una sobrecarga al motor, y cuando no genera suficiente corriente, la vida útil del motor puede acortarse.

ALMACENAJE

Si se va a almacenar el generador por más de 30 días, usar la siguiente información como guía para prepararlo.

INSTRUCCIONES PARA ALMACENAJE

PRECAUCIÓN Nunca almacenar el generador con combustible en el tanque en interiores, en áreas cerradas, con poca ventilación o donde los vapores del combustible puedan hacer contacto con llamas abiertas, chispas, llamas piloto en estufas, calderos de agua, secadores de ropa u otros artefactos a gas.

- Desconectar el cable de la bujía y sacar la bujía.
- Echar una cucharadita de aceite en el orificio para la bujía.
- Colocar un trapo sobre el orificio de la bujía y tirar de la cuerda del arrancador unas cuantas veces para lubricar la cámara de combustión.
- Reinstalar la bujía, pero no su cable.

NOTA: Si no se usa estabilizador de combustible, se debe drenar todo el combustible del tanque y del carburador para evitar la formación de depósitos pegajosos en estas partes que puedan causar un mal funcionamiento del motor.

Preparación del motor

- Agregar un estabilizador de combustible al tanque para minimizar la formación de depósitos pegajosos durante el almacenaje.
- Hacer funcionar el motor por lo menos durante 10 minutos después de agregar el estabilizador de combustible para que entre a todo el sistema.
- Luego apagar el motor.

Generador

- Limpiar el generador como se indica en el párrafo "Mantenimiento del Generador" en la página 15.
- Revisar que las ranuras para aire de enfriamiento y las aberturas del generador estén abiertas y sin obstrucciones.

GUÍA PARA DIAGNÓSTICO DE PROBLEMAS

PROBLEMA	CAUSA	CORRECCIÓN
El motor no arranca	<ol style="list-style-type: none"> 1. Poco combustible o aceite. 2. Interruptor de encendido en "Off" (Apagado). 3. Bujía defectuosa. 4. Acelerador de Arranque (Choke) en la posición incorrecta. 5. Válvula de corte de combustible en la posición de cerrada. 6. Unidad cargada al arrancar. 7. Cable de la bujía flojo. 	<ol style="list-style-type: none"> 1. Agregar combustible o aceite. 2. Girar a la posición de «On» (Prendido). 3. Reemplazar la bujía. 4. Regular el Acelerador de Arranque (Choke). 5. Abrir la válvula de corte de combustible. 6. Eliminar la carga de la unidad. 7. Colocarle el cable a la bujía.
No genera electricidad.	<ol style="list-style-type: none"> 1. Tomacorriente defectuoso. 2. El interruptor de circuito ha saltado. 3. Capacitador defectuoso. 4. Cordón defectuoso. 	<ol style="list-style-type: none"> 1. Cambiar en el Centro de Servicio Autorizado. 2. Presionar y reposicionar. 3. Cambiar el capacitador en el Centro de Servicio Autorizado. 4. Reparar o reemplazar el cable.
El interruptor de circuito salta repetidamente.	<ol style="list-style-type: none"> 1. Sobrecarga 2. Equipo o cordones defectuosos. 	<ol style="list-style-type: none"> 1. Reducir la carga. 2. Detectar cables dañados, pelados o desgastados en el equipo. Reemplazar.
El generador se recalienta	<ol style="list-style-type: none"> 1. Generador sobrecargado. 2. Ventilación insuficiente. 	<ol style="list-style-type: none"> 1. Reducir la carga. 2. Mover a un lugar donde tenga suficiente aire fresco.

CERTIFICADO DE GARANTÍA DE CUMPLIMIENTO CON LAS NORMA DE EMISIÓN DE CALIFORNIA Y EPA DE EE.UU.

La Agencia para la Protección del Medio Ambiente de EE.UU. (EPA), la Junta de Recursos de Aire de California (CARB) y Tecumseh Products Co. se complacen en explicar en que consiste la garantía federal y de California para los sistemas de control de emisión en los motores de los nuevos equipos utilitarios y para jardín. A partir de 1995, los motores para equipos utilitarios y de jardín que se usen en California deben estar diseñados, fabricados y equipados para cumplir con las normas anti-smog del estado de California. En otros Estados, los motores vendidos a partir de 1997 deben estar diseñados, fabricados y equipados cumpliendo con las normas EPA de EE.UU. para motores pequeños de uso fuera de carretera. Tecumseh Products Co. garantiza que los sistemas de control de emisiones en estos motores cumplirán con esas normas por los periodos indicados a continuación, siempre que no hayan sido sometidos a maltrato, negligencia, modificaciones no aprobadas o mantenimiento inapropiado del motor.

El sistema de control de emisiones puede incluir piezas tales como el carburador, sistema de encendido, sistema de escape, y también puede incluir el sistema de escape de compresión y componentes relacionados con la emisión.

Cuando exista una condición cubierta por la garantía, Tecumseh Products Co. reparará el motor del equipo utilitario o de jardín sin costo alguno para el cliente por diagnóstico, piezas ni mano de obra.

COBERTURA DE LA GARANTÍA DEL FABRICANTE PARA EL SISTEMA DE CONTROL DE MISIONES

El sistema de control de emisiones en los motores de equipos utilitarios y de jardín para California a partir de 1995 están garantizados por dos años bajo las condiciones aquí indicadas. En otros Estados, los motores a partir de 1997 también están garantizados por dos años. Si durante ese periodo, cualquier pieza relacionada con las emisiones del motor presentase defectos de material o de fabricación, será reparada o cambiada por Tecumseh Products Co.

RESPONSABILIDADES DEL PROPIETARIO DURANTE LA GARANTÍA

El propietario de un equipo utilitario o para jardín es responsable de efectuar el mantenimiento requerido que se indica en el manual de operación; pero Tecumseh Products Co. no negará la garantía sólo en la base de carecer recibos de pago o porque el propietario no pueda presentar evidencia escrita de haber realizado el mantenimiento de acuerdo a lo estipulado.

Sin embargo, el propietario de un equipo utilitario o para jardín debe estar alertado de que Tecumseh Products Co. puede negar la cobertura bajo garantía si es que la unidad o parte de ésta presenta defectos debidos a maltrato, negligencia, mantenimiento inapropiado o modificaciones no autorizadas.

El propietario es responsable de presentar el motor del equipo utilitario o de jardín a Tecumseh Products Co. (Cualquier Centro de Servicio Registrado por Tecumseh, Centro de Distribución Autorizado por Tecumseh o al Almacén Central de Distribución de Tecumseh) tan pronto aparezca el problema. Las reparaciones bajo garantía se completarán en un tiempo razonable que no excederá de 30 días.

El servicio bajo la garantía puede lograrse contactándose con un local de servicio autorizado por Tecumseh o contactándose directamente con Tecumseh Products Co. c/o Gerente de Servicios, División del Grupo de Servicios para Motores y Transmisiones, en el 900 North Street, Grafton, WI 53024-1499, EE.UU., Teléfono 1-262-377-2700, ó con un centro de servicios cercano autorizado por Tecumseh, buscando el nombre, dirección y número de teléfono en la sección "Motores, Gasolina" de las páginas amarillas local.

NOTA IMPORTANTE

Este certificado le explica sus derechos y obligaciones bajo la Garantía para el Sistema de Control de Emisiones (Garantía SCE) que Tecumseh Products Co. provee de acuerdo a la ley de California. Tecumseh Products Co. también provee a los compradores originales de motores nuevos, la Garantía Limitada para Motores Nuevos y Módulos Electrónicos de Encendido (Garantía Tecumseh Products Co.) que en hoja separada se adjunta a cada motor nuevo. Ambas garantías se aplican únicamente al sistema de control de emisiones de motores nuevos. En caso de conflicto entre los términos indicados en estas dos garantías, lo estipulado en la Garantía SCE prevalecerá, excepto en el caso que la Garantía Tecumseh Products Co. otorgue cobertura por un periodo más largo. Ambas garantías describen importantes derechos y obligaciones del propietario con relación al motor nuevo.

El servicio bajo Garantía sólo puede realizarlo un Centro de Servicio Autorizado por Tecumseh Products Co. o la fábrica de en Grafton, WI. En cada oportunidad que se requiera servicio bajo la garantía, se debe presentar evidencia de la fecha de compra por el comprador original. El comprador pagará todos los cargos por visitas de servicio a domicilio y/o para transportar los productos hacia y desde el lugar de inspección y/o trabajo cubierto por la garantía. El comprador asume el riesgo de los daños o pérdidas producidos al motor o cualquiera de sus partes durante el transporte para su inspección y/o trabajo bajo la garantía.

Si tuviese cualquier pregunta referente a sus derechos y obligaciones bajo las garantías, por favor contactarse con Tecumseh Products Co. al 1-262-377-2700.

GARANTÍA DEL SISTEMA DE CONTROL DE EMISIONES

Garantía del Sistema de Control de Emisiones (Garantía SCE) para motores instalados en equipos utilitarios y para jardín a partir de 1995 en California (y a partir de 1997 en otros Estados):

- A. **APLICABILIDAD:** Esta garantía se aplica a los motores instalados en equipos utilitarios y para jardín a partir de 1995 en California (y a partir de 1997 en otros Estados). El periodo de la Garantía SCE se inicia en la fecha de entrega del nuevo motor o equipo al comprador o usuario final, y continuará por 24 meses consecutivos a partir de esa fecha.
- B. **COBERTURA GENERAL DE LA GARANTÍA DE EMISIONES:** Tecumseh Products Co. garantiza al comprador original o usuario final de los motores o equipos utilitarios o para jardín nuevos, y a cada comprador subsecuente, que:
1. Fueron diseñados, fabricados y equipados cumpliendo con las normas aplicables adoptadas por la Junta de Recursos de Aire de acuerdo a su Autorización en los capítulos 1 y 2, Sección 5, División 26 del Código de Salud y Seguridad, y
 2. Carecerán de defectos de materiales y de fabricación que, en cualquier momento durante la plazo de la Garantía SCE, cause la falla de una pieza garantizada relacionada con la emisión, será idéntica en lo que respecta a todos los materiales de la pieza descrita en la solicitud de certificación del fabricante del motor.
- C. La Garantía SCE sólo se refiere a las piezas del motor relacionadas con las emisiones en la forma siguiente:
1. Cualquier pieza relacionada con las emisiones cubierta por esta garantía que no esté sujeta a reemplazo de acuerdo a los requerimientos de mantenimiento indicados en el Manual del Operador, está garantizada por el término de la Garantía SCE. Si cualquiera de esas partes hallase durante el período de la garantía SCE, será reparada o reemplazada por Tecumseh Products Co. de acuerdo a lo estipulado en la Subsección 4 a continuación. Cualquier pieza así reparada o reemplazada, estará garantizada por el saldo del término de la Garantía SCE.
 2. Cualquier pieza relacionada con las emisiones que esté sujeta únicamente a inspección regular según lo estipulado en el Manual de Operación, está cubierta por el plazo de la Garantía SCE. Las indicaciones del manual en el sentido de "reparar o reemplazar si fuese necesario" no reducirán el plazo de la Garantía SCE. Cualquier pieza así reparada o reemplazada, estará garantizada por el saldo del plazo de la Garantía SCE.
 3. Cualquier pieza relacionada con las emisiones que esté sujeta a cambio de acuerdo al mantenimiento estipulado en el Manual de Operación, está garantizada por el tiempo previo a su primer reemplazo programado. Si la pieza relacionada con la emisión fallase antes del plazo estipulado para su primer cambio, será reparada o reemplazada por Tecumseh Products Co. de acuerdo a la Subsección 4 a continuación. Cualquier pieza así reparada o reemplazada, estará cubierta por esta garantía por el saldo del plazo para el primer reemplazo programado para esa pieza.
 4. La reparación o reemplazo de cualquier pieza garantizada relacionada con las emisiones amparada abajo a Garantía SCE, se efectuara sin costo para el propietario en un Centro de Servicio Autorizado por Tecumseh.
 5. Al propietario no se le cobrará por la mano de obra para el diagnóstico que conduce a determinar si la pieza cubierta por esta garantía está defectuosa, siempre y cuando el trabajo de diagnóstico se realice en un Centro de Servicio Autorizado por Tecumseh.
 6. Tecumseh Products Co. será responsable por los daños a otros componentes originales del motor o modificaciones aprobadas próximos causados por una falla cubierta por la garantía de una pieza relacionada con las emisiones al amparo de la Garantía SCE.
 7. Durante el término de la garantía SCE, Tecumseh Products Co. mantendrá un suministro de piezas relacionadas con la emisión cubiertas por la garantía que sea suficiente para satisfacer la demanda esperada de esas piezas.
 8. Podrá utilizarse cualquier pieza de repuesto relacionada con las emisiones que esté autorizada o aprobada por Tecumseh Products Co. para realizar el mantenimiento o reparación bajo la Garantía SCE, siempre que no signifique costo para el propietario. Su uso no reducirá las obligaciones de Tecumseh Products Co. bajo la Garantía SCE.
 9. No se podrán agregar o modificar piezas no aprobadas para modificar o reparar los motores Tecumseh Products Co. el uso de tales piezas invalidará la Garantía SCE y serán base suficiente para rechazar un reclamo bajo esta garantía. Tecumseh Products Co. no se responsabiliza por los motores, ni parte alguna de éstos, cuando presenten fallas debidas al uso de piezas no autorizadas, modificadas o agregadas sin autorización.

LAS PIEZAS RELACIONADAS CON LAS EMISIONES INCLUYEN:

1. El carburador y sus componentes internos
 - a) Filtro del combustible
 - b) Empaquetaduras del carburador
 - c) Tubo de admisión
2. El filtro de aire
 - a) Elemento del filtro del aire
3. El sistema de encendido, incluyendo:
 - a) Bujía
 - b) Módulo de encendido
4. Mofle catalítico (si tuviese)
 - a) Empaquetadura del mofle (si tuviese)
 - b) Múltiple de escape (si tuviese)
5. Respirador del cigüeñal y sus componentes
 - a) Tubo de conexión del respirador

NOTA

NOTA

NOTA

Get it fixed, at your home or ours!

For repair of major brand appliances **in your own home . . .**
no matter who made it, no matter who sold it!

1-800-4-MY-HOME[®] Anytime, day or night
(1-800-469-4663) (U.S.A. and Canada)
www.sears.com www.sears.ca

For repair of carry-in products like vacuums, lawn equipment, and electronics, call for the nearest **Sears Parts and Repair Center.**

1-800-488-1222 Anytime, day or night (U.S.A. only)
www.sears.com

For the replacement parts, accessories and owner's manuals that you need to do-it-yourself, call **Sears PartsDirectSM**!

1-800-366-PART 6 a.m. – 11 p.m., 7 days a week
(1-800-366-7278) (U.S.A. only)
www.sears.com/partsdirect

To purchase or inquire about a Sears Service Agreement or Sears Maintenance Agreement:

1-800-827-6655 (U.S.A.) **1-800-361-6665** (Canada)
7 a.m. – 5 p.m., CST, Mon. – Sat. 9 a.m. – 8 p.m. EST, M – F, 4 p.m. Sat.

Para pedir servicio de reparación a domicilio, y para ordenar piezas:

1-888-SU-HOGARSM
(1-888-784-6427)

Au Canada pour service en français:

1-800-LE-FOYER^{MC}
(1-800-533-6937)
www.sears.ca



© Sears, Roebuck and Co.

® Registered Trademark / ™ Trademark / SM Service Mark of Sears, Roebuck and Co.

® Marca Registrada / ™ Marca de Fábrica / SM Marca de Servicio de Sears, Roebuck and Co.

^{MC} Marque de commerce / ^{MD} Marque déposée de Sears, Roebuck and Co