

Operator's Manual



HEDGE TRIMMER

U.S.A. Models 900.79441, 900.79442

Canada Models C935.51890, C935.51891

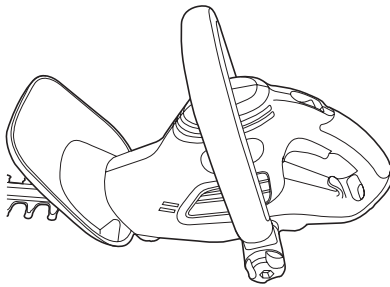
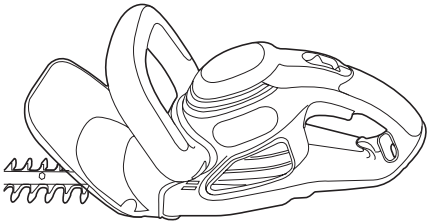

⚠ CAUTION:

Before using this product, read this manual and follow all its Safety Rules and Operating Instructions.

- Safety
- Operation
- Maintenance
- Español, 10
- Français, 17

Sears, Roebuck and Co., Hoffman Estates, IL 60179 USA
www.sears.com/craftsman

HEDGE TRIMMER DIAGRAM

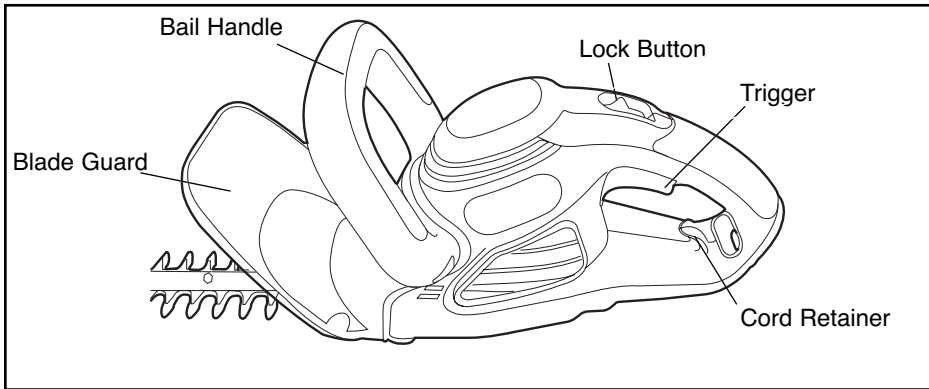

SEARS WARRANTY

CRAFTSMAN TWO YEAR FULL WARRANTY

If this Craftsman product fails due to a defect in material or workmanship within two years from the date of purchase, return it to any Sears store or other Craftsman outlet in the United States for free replacement.

This warranty applies for only 90 days if this product is ever used for commercial or rental purposes.

This warranty gives you specific legal rights, and you may also have other rights which vary from state to state.

Sears, Roebuck and Co., Hoffman Estates, IL 61079

⚠ WARNING: IMPORTANT SAFETY WARNINGS AND INSTRUCTIONS

TO REDUCE RISK OF INJURY:

- Before any use, be sure everyone using this tool reads and understands all safety instructions and other information contained in this manual.
- Save these instructions and review frequently prior to use and in instructing others.

⚠ WARNING: When using electric gardening appliances, basic safety precautions should always be followed to reduce risk of fire, electric shock, and personal injury, including the following:

READ ALL INSTRUCTIONS.

SPECIFIC SAFETY WARNING

⚠ WARNING: Some dust created by this product contains chemicals known to the State of California to cause cancer, birth defects or other reproductive harm.

Some examples of these chemicals are:

- compounds in fertilizers
- compounds in insecticides, herbicides and pesticides
- arsenic and chromium from chemically treated lumber

To reduce your exposure to these chemicals, wear approved safety equipment such as dust masks that are specially designed to filter out microscopic particles.

SAVE THESE INSTRUCTIONS FOR FUTURE USE

⚠ GENERAL SAFETY WARNINGS AND INSTRUCTIONS FOR ALL TOOLS

- **AVOID DANGEROUS ENVIRONMENT**

- Don't use hedge trimmers in damp or wet locations.

- **DON'T USE IN RAIN.**

- **KEEP CHILDREN AWAY** - All visitors should be kept at a safe distance from the work area.

- **DRESS PROPERLY** - Don't wear loose clothing or jewelry. They can be caught in moving parts. Use of rubber gloves and substantial footwear is recommended when working outdoors. Wear protective hair covering to contain long hair.

- **USE SAFETY GLASSES** - Also use face or dust mask if operation is dusty.

- **GROUND FAULT CIRCUIT INTERRUPTER (GFCI)** protection should be provided on the circuit(s) or outlet(s) to be used for the hedge trimmer. Receptacles are available having built-in GFCI protection and may be used for this measure of safety.

- **USE RIGHT APPLIANCE** - Do not use appliance for any job except that for which it is intended.

- **⚠ WARNING:** To reduce the risk of electric shock use only with an extension cord intended for outdoor use, such as SW-A, SOW-A, STW-A, STOW-A, SJW-A, SJOW-A, SJTW-A or SJTOW-A.

- **EXTENSION CORD.** Make sure your extension cord is in good condition. When using an extension cord be sure it is heavy enough to carry the current your product will draw. An undersized extension cord will cause a drop in line voltage resulting in loss of power and overheating. The following table shows the correct size to use depending on cord length and nameplate ampere rating. If in doubt, use the next heavier gage. The smaller the gage number, the heavier the cord.

Minimum Gage for Extension Cords (AWG) 120				
VAC Tools				
Total Cord Length	0-25	26-50	51-100	105-150
Amp Rating	AWG	AWG	AWG	AWG
More than 0 Not More than 6	18	16	16	14
More than 6 Not More than 10	18	16	14	12
More than 10 Not more than 12	16	16	14	12
More than 12 Not more than 16	14	12	Not Recommended	

- **AVOID UNINTENTIONAL STARTING -**

- Don't carry plugged in hedge trimmer with finger on switch. Be sure switch is off when plugging in.

- **DON'T ABUSE CORD** - Never carry hedge trimmer by cord or yank it to disconnect from receptacle. Keep cord from heat, oil, and sharp edges.

- **DO NOT ATTEMPT** to remove cut material or hold material to be cut when blades are moving. Make sure trimmer switch is off when clearing jammed material from blades. Do not grasp the exposed cutting blades or cutting edges when picking up or holding the hedge trimmer.

- **⚠ CAUTION:** Blades coast after turn off.

- **DON'T FORCE HEDGE TRIMMER** - It will do the job better and with less likelihood of a risk of injury at the rate for which it was designed.

- **DON'T OVERREACH** - Keep proper footing and balance at all times.

- **STAY ALERT** - Watch what you are doing. Use common sense. Do not operate hedge trimmer when you are tired.

- **DISCONNECT HEDGE TRIMMER** from the power supply when not in use or when servicing or cleaning.

- **STORE IDLE HEDGE TRIMMER INDOORS** - When not in use, hedge trimmer should be stored indoors in a dry and high or locked-up place- out of reach of children.

- **MAINTAIN HEDGE TRIMMER WITH CARE** - Keep cutting blades sharp and clean for best performance and to reduce the risk of injury. Inspect extension cord periodically and replace if damaged. Keep handles dry, clean and free from oil and grease.

- **CHECK DAMAGED PARTS** - before further use of the hedge trimmer, a guard or other part that is damaged should be carefully checked to determine that it will operate properly and perform its intended function. Check for alignment of moving parts, binding of moving parts, breakage of parts, mounting and any other condition that may affect its operation. A guard or other part that is damaged

should be properly repaired or replaced by an authorized service center unless otherwise indicated elsewhere in this manual.

⚠ DANGER: Laceration hazard. Keep hands away from blades. Keep both hands on handles when power is on.

⚠ CAUTION: Laceration hazard. Blades coast after turn off.

⚠ SAFETY WARNINGS: DOUBLE INSULATION

Double insulated tools are constructed throughout with two separate layers of electrical insulation or one double thickness of insulation between you and the tool's electrical system. Tools built with this insulation system are not intended to be grounded. As a result, your tool is equipped with a two prong plug which permits you to use extension cords without concern for maintaining a ground connection.

NOTE: Double insulation does not take the place of normal safety precautions when operating this tool. The insulation system is for added protection against injury resulting from a possible electrical insulation failure within the tool.

Replacement parts: When servicing all tools, **USE IDENTICAL REPLACEMENT PARTS**. Repair or replace damaged cords.

⚠ SAFETY WARNINGS AND INSTRUCTIONS: POLARIZED PLUGS

To reduce the risk of electric shock, this equipment has a polarized plug (one blade is wider than the other). This equipment must be used with a suitable polarized 2 wire or 3 wire extension cord. Polarized connections will fit together only one way. Make sure that the receptacle end of the extension cord has

large and small blade slot widths. If the plug does not fit fully into the extension cord, reverse the plug. If it still does not fit, obtain a suitable extension cord. If the extension cord does not fit fully into the outlet, contact a qualified electrician to install the proper outlet. Do not change the tool plug or extension cord in any way.

ASSEMBLY INSTRUCTIONS

ASSEMBLY TOOLS REQUIRED (NOT SUPPLIED):

- Phillips Screwdriver

ATTACHING BAIL HANDLE TO TRIMMER

The trimmer is shipped with the bail handle tied to the trimmer. To attach the bail handle:

- Cut the zip tie which holds the handle to the trimmer.
- Remove the phillips head screws from both sides of the trimmer housing or from the carton.
- For catalog numbers (79441, 51890) position the handle/barrier assembly in place by sliding it over the blade as shown in **figure 1**. Push the handle up onto the housing and click it into place as shown in **figure 2**.

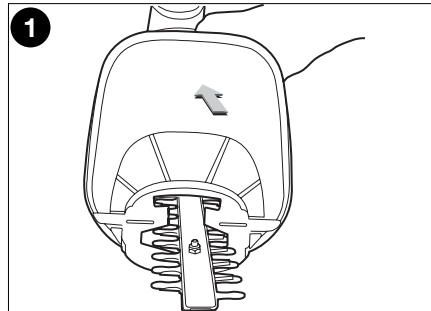

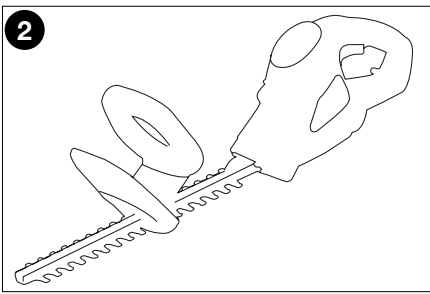

- Insert the phillips head screws into the openings on both sides of the handle and tighten securely (do not over tighten) as shown in **figure 3**.

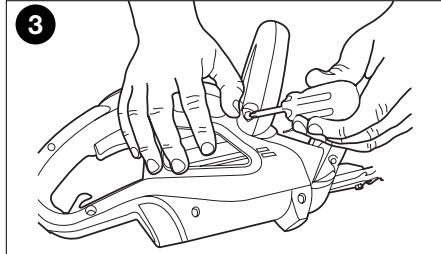

- For catalog number (79442, 51891) attach the handle and insert the threaded screw through the handle and housing as shown in **figure 4**.

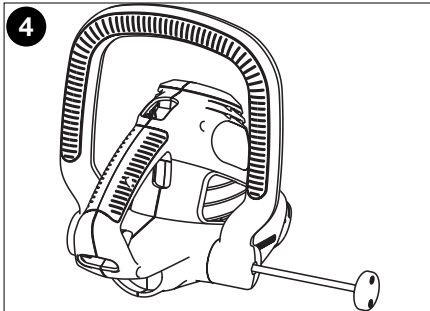

- Insert the two screws into the holes shown in **figure 5** and screw down. Do not over tighten.

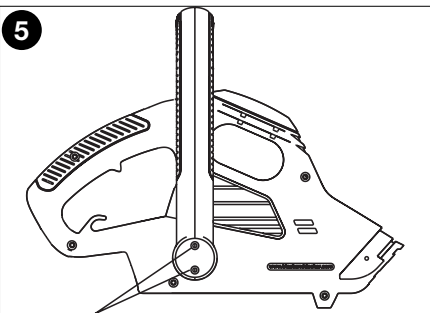

- Screw on the plastic knob to tighten handle to unit (**figure 6**).

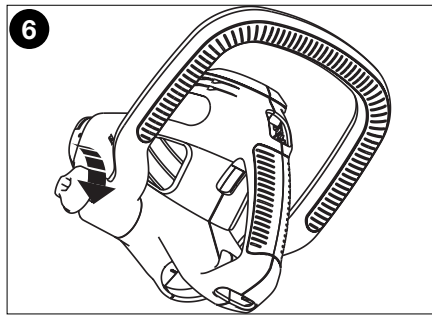

NOTE: The handle on the 79442, 51891 is adjustable to three different positions as shown **figure 7**. To move handle, unscrew plastic knob, position handle as desired and retighten knob.

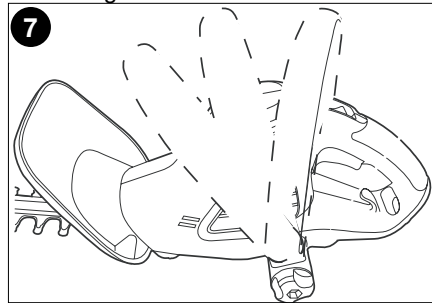

▲ WARNING: DO NOT OPERATE THE HEDGE TRIMMER WITHOUT THE BAIL HANDLE ATTACHED.

ATTACHING EXTENSION CORD TO TRIMMER

▲ WARNING: BE SURE HEDGE TRIMMER IS NOT LOCKED ON.

An extension cord retainer is built into the switch handle that prevents the tool from coming unplugged. To use this feature, simply double the extension cord about 8 inches (203 mm) from the end, and insert it into the slot in the bottom of the handle area. Hook the loop formed by doubling the cord over the tab, as shown in **figure 8**. Gently tug on the cord to insure that it is firmly retained in the trimmer's handle. Plug the receptacle end of the extension cord into the plug blades in the trimmer (**figure 8**).

SAVE THESE INSTRUCTIONS FOR FUTURE USE.

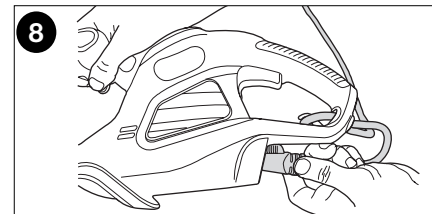

OPERATING INSTRUCTIONS

TO TURN THE TOOL ON

Pull the LOCK BUTTON back with your thumb and then squeeze the TRIGGER with your fingers as shown in **Figure 9**. (Once the tool is running you can release the LOCK BUTTON.) To turn the tool OFF, release the TRIGGER.

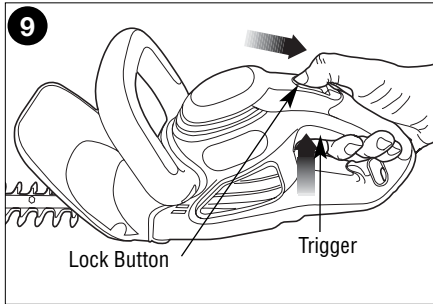

TO LOCK THE TOOL ON FOR CONTINUOUS RUN

WITH THE TOOL RUNNING, pull the LOCK BUTTON **ALL THE WAY** back, release the TRIGGER, then release the LOCK BUTTON. The tool is now locked ON. To turn the tool OFF, squeeze and release the TRIGGER. **NOTE:** In order to lock the tool on, it is important to first release the trigger and then release the lock button.

TRIMMING INSTRUCTIONS

- EXTENSION CORD – (Figure 8 & 10)** Always keep extension cord behind trimmer and away from the trimming operation. Never drape it over a hedge being trimmed. If you cut or damage the cord, unplug it at the electrical outlet immediately, before inspecting or repairing cord.
- WORKING POSITION – (Figure 10)** Maintain proper footing and balance and do not overreach. Wear safety goggles, non-skid footwear and rubber gloves when trimming. Hold the tool firmly in both hands and turn the tool ON. Always hold the trimmer, with one hand on the switch handle and one hand on the bail handle. Never hold the tool by the blade guard.



- TRIMMING NEW GROWTH – (Figure 11)** – A wide, sweeping motion, feeding the blade teeth through the twigs is most effective. A slight downward tilt of the blade, in the direction of motion gives the best cutting.

CAUTION: Do not use the trimmer for cutting stems greater than its capacity. Use the trimmer only for cutting normal shrubbery found around houses and buildings.

79441, 51890 5/8 in. (8mm)
79442, 51891 5/8 in. (8mm)

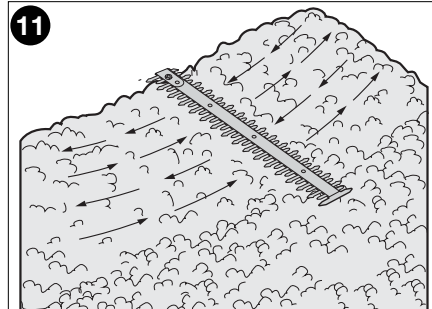

- LEVEL HEDGES (Figure 12)** – To obtain exceptionally level hedges, a piece of string can be stretched along the length of the hedge as a guide.

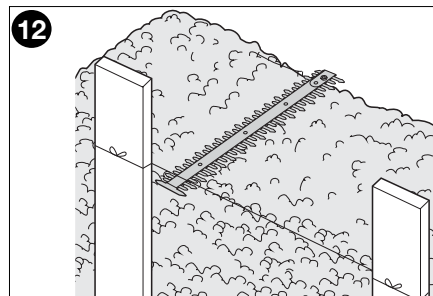

5. SIDE-TRIMMING HEDGES -

(Figure 13)

Begin at the bottom and sweep up.

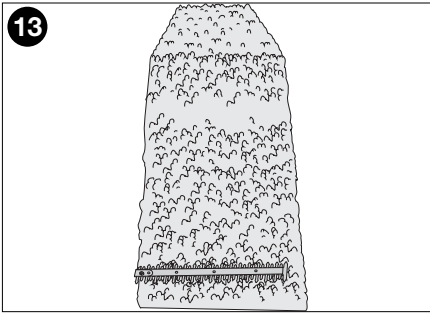

▲ WARNING: To guard against injury observe the following:

- Read instruction manual before using, Save instruction manual.
- Keep hands on handles. Don't overreach.
- Do not use under wet conditions.
- Do not use with damaged extension cords.
- Do not unplug or store with switch locked on.

▲ DANGER: KEEP HANDS AWAY FROM BLADES.

▲ CAUTION: BLADE COASTS AFTER TURN OFF.

MAINTENANCE

The cutting blades are made from high quality, hardened steel and with normal usage, they will not require sharpening. However, if you accidentally hit a wire fence, stones, glass or other hard objects, you may put a nick in the blade. There is no need to remove this nick as long as it does not interfere with the movement of the blade. If it does interfere, unplug unit and while wearing proper eye protection use a fine toothed file or sharpening stone to remove the nick.

If you drop the trimmer, carefully inspect it for damage. If the blade is bent, housing cracked, or handles broken or if you see any other condition that may affect the trimmer's operation, contact your local Sears Service Center for repairs before putting it back into use.

Fertilizers and other garden chemicals contain agents which greatly accelerate the corrosion of metals. Do not store the tool on or adjacent to fertilizers or chemicals.

With the unit unplugged, use only mild soap and a damp cloth to clean the tool. Never let any liquid get inside the tool; never immerse any part of the tool into a liquid.

IMPORTANT: To assure product SAFETY and RELIABILITY, repairs, maintenance and adjustment should be performed by Sears service centers or other qualified service personnel, always using identical replacement parts.

ACCESSORIES

▲ WARNING: DO NOT use the hedge trimmer with any type of accessory or attachment. Such usage might be hazardous.

NEED MORE HELP?

You'll find the answer and more on managemyhome.com – for free!

- Find this and all your other product manuals online.
- Get answers from our team of home experts.
- Get a personalized maintenance plan for your home.
- Find information and tools to help with home projects.

manage  home

brought to you by Sears

DIAGRAMA DEL CORTACERCO

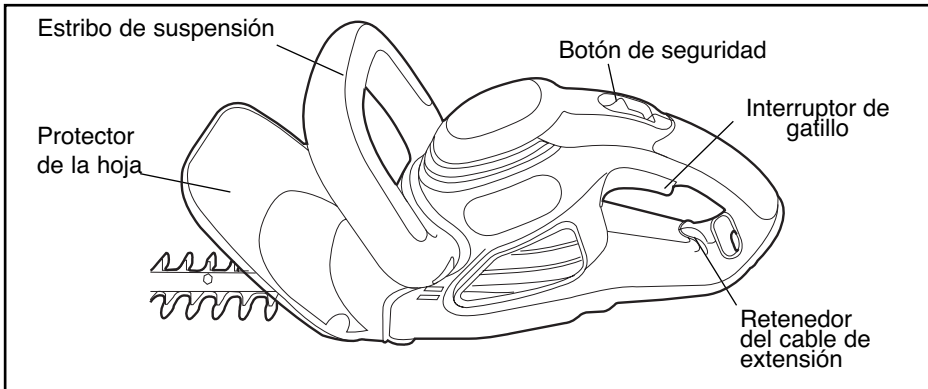

GARANTIA SEARS

DOS AÑOS DE GARANTÍA COMPLETA PARA LAS HERRAMIENTAS CRAFTSMAN

Si esta herramienta Craftsman falla debido a defectos en el material o en la fabricación dentro de los dos años de la fecha de compra, devuélvala a cualquier tienda Sears u otro punto de venta de productos Craftsman en Estados Unidos para recibir gratis una herramienta de reemplazo.

Esta garantía se aplica solo por 90 días si este producto se utiliza con fines comerciales o de alquiler.

Esta garantía le concede derechos legales específicos; pueden existir otros derechos que varían según el estado.

Sears, Roebuck and Co., Hoffman Estates, IL 60179

⚠️ ADVERTENCIA: ADVERTENCIAS E INSTRUCCIONES IMPORTANTES DE SEGURIDAD

PARA REDUCIR EL RIESGO DE LESIONES:

- Antes de cualquier uso, asegúrese que cualquier persona que vaya a utilizar esta herramienta lea y comprenda todas las instrucciones de seguridad y la información contenida en este manual.
- Conserve estas instrucciones y repáselas con frecuencia antes de usar la herramienta e instruir a otras personas.

⚠️ **ADVERTENCIA:** Siempre que utilice herramientas eléctricas de jardín debe seguir ciertas precauciones básicas de seguridad, a fin de reducir los riesgos de incendio, choque eléctrico y lesiones personales, entre las que se encuentran las siguientes.

LEA TODAS LAS INSTRUCCIONES.

ADVERTENCIA DE SEGURIDAD ESPECIFICA

⚠️ **ADVERTENCIA:** Parte del polvo originado por este producto contiene químicos que en el Estado de California se consideran como causantes de cáncer, defectos congénitos u otros daños reproductivos. Algunos ejemplos de estos químicos son:

- compuestos en fertilizantes
- compuestos en insecticidas, herbicidas y pesticidas

- arsénico y cromo de madera tratada químicamente

Para reducir su exposición a estos químicos, utilice equipo de seguridad aprobado como máscaras contra polvo diseñadas específicamente para filtrar partículas microscópicas.

CONSERVE ESTE MANUAL PARA FUTURAS CONSULTAS.

⚠️ ADVERTENCIAS E INSTRUCCIONES DE SEGURIDAD PARA TODAS LAS HERRAMIENTAS

- **EVITE AMBIENTES PELIGROSOS —** No utilice podadoras de setos en lugares mojados o inundados.
- **NO SE USE BAJO LA LLUVIA.**
- **CONSERVE ALEJADOS A LOS NIÑOS.** Todos los visitantes deben estar a distancia segura de la zona de trabajo.
- **VISTASE DE MANERA ADECUADA —** No utilice ropas sueltas ni joyas, pueden quedar atrapadas en las partes móviles. Se recomienda el uso de guantes y calzado antiderrapante cuando trabaje a la intemperie. Cúbrase el cabello si lo tiene largo.
- **UTILICE GAFAS DE SEGURIDAD —** También utilice una mascarilla contra polvo si la operación que efectuará lo produce.
- **INTERRUPTOR DE CIRCUITO PARA FALLAS EN LA TIERRA (GFCI)** Se debe proporcionar protección a los circuitos o clavijas que se usarán con la podadora de setos. Existen contactos con protección GFCI integrada y se pueden utilizar para esta medida de seguridad.
- **USE EL APARATO PROPIADAMENTE.** No utilice el aparato para ningún trabajo para el que no ha sido diseñado.
- **⚠️ ADVERTENCIA:** Para reducir el riesgo de choque eléctrico, utilícese solamente con cables de extensión para intemperie, como los siguientes: SW-A, SOW-A, STW-A, STOW-A, SJW-A, SJOW-A, SJTW-A o SJTOW-A.
- **CORDONES DE EXTENSION.** Asegúrese que su extensión esté en buenas condiciones. Cuando utilice una extensión, asegúrese que tenga el calibre suficiente para conducir la corriente que su herramienta necesita. extensión con calibre menor al necesario causará una caída en el voltaje de la línea, resultando en pérdida de potencia y sobrecalentamiento. La tabla siguiente muestra el calibre correcto para usarse, de acuerdo con la longitud de la extensión y el amperaje en la placa de identificación. Si tiene dudas, utilice el calibre siguiente. Mientras menor sea el número del calibre, mayor será la capacidad del cable. Sears pone a su disposición extensiones aterrizadas de 3 conductores para utilizarse con aparatos para la intemperie.

Longitud total en metros	0-7.62	-15.24	-30.48	-45.72
AMPERAJE	AWG	AWG	AWG	AWG
Más de	0	18	16	14
No más de	6			
Más de	6	18	16	14
No más de	10			
Más de	10	16	16	14
No más de	12			
Más de	12	14	12	No
No más de	16			Recomendado

- **EVITE EL ENCENDIDO ACCIDENTAL** No cargue la podadora conectada con el dedo en el interruptor. Asegúrese que el interruptor esté en posición de apagado antes de conectarla.
- **NO MALTRATE EL CORDON ELECTRICO.** Nunca cargue la podadora por el cable ni tire de éste para desconectarlo de la toma de corriente. Aléjelo de calor, aceite y bordes afilados.
- **NO INTENTE** quitar material cortado ni sujetar el material que vaya a cortar cuando las cuchillas estén en movimiento. Asegúrese que el interruptor esté en posición de apagado antes de limpiar las cuchillas de material atascado. No toque las cuchillas expuestas ni los filos cuando levante o sujete la podadora.
- **⚠️ PRECAUCION:** las cuchillas giran después de apagar la podadora.
- **NO FUERCE LA PODADORA —** Hará mejor el trabajo y con menos probabilidades de ocasionar una lesión si se utiliza dentro de los parámetros para los que se diseñó.
- **NO SE SOBREEXTIENDA.** Siempre conserve bien apoyados los pies, lo mismo que el equilibrio.
- **CONSERVESE ALERTA —** Observe lo que hace. Utilice el sentido común. No opere la herramienta si se encuentra cansado.
- **DESCONECTE LA PODADORA** de la toma de corriente cuando no la use o cuando le vaya a efectuar servicio.
- **GUARDE BAJO TECHO LA PODADORA CUANDO NO LA EMPLEE —** Cuando no se emplee, la podadora debe permanecer guardada en un lugar seco y elevado o bajo llave, fuera del alcance de los niños.
- **CUIDE LA PODADORA.** Conserve las cuchillas afiladas y limpias para obtener mejores resultados y para reducir el riesgo de lesiones. Revise las extensiones periódicamente y cámbielas

si están dañadas. Conserve los mangos secos, limpios y libres de aceite y grasa.

- **REVISE LAS PARTES DAÑADAS** — Antes de seguir utilizando la podadora, una guarda u otras partes que se encuentren dañadas deben ser cuidadosamente revisadas para determinar si cumplen con su función. Revise la alineación de las piezas móviles, sus uniones, verifique que no haya fracturas en las piezas o sus montajes ni cualquier otra condición que pueda afectar su operación. Una guarda u otra parte dañadas deben ser

reparadas apropiadamente o reemplazadas en un centro de servicio autorizado a menos que se indique lo contrario en el manual.

⚠ PELIGRO: Peligro de laceración.

Mantenga las manos lejos de las hojas. Mantenga ambas manos en los mangos cuando la podadora esté encendida.

⚠ PRECAUCIÓN: Peligro de

laceración. Al apagar la herramienta, las hojas continúan en movimiento por inercia.

⚠ ADVERTENCIAS E INSTRUCCIONES DE SEGURIDAD: DOBLE AISLAMIENTO

Las herramientas con doble aislamiento están construidas con dos capas separadas de aislamiento eléctrico o una capa de espesor doble entre usted y el sistema eléctrico de la herramienta. Las herramientas con doble aislamiento no necesitan conectarse a tierra. Como resultado, su herramienta está equipada con una clavija de dos patas que le permite utilizar extensiones sin preocuparse por tener una conexión a tierra.

NOTA: El doble aislamiento no reemplaza las precauciones normales de seguridad cuando se opere la herramienta. El sistema de aislamiento le proporciona protección añadida contra las lesiones resultantes de posibles fallas en el aislamiento eléctrico de la herramienta.

PARTES DE REPUESTO: Solamente emplee refacciones idénticas cuando haga servicio. Repare o reemplace los cordones eléctricos dañados.

⚠ ADVERTENCIAS E INSTRUCCIONES DE SEGURIDAD: CLAVIJAS POLARIZADAS

Este equipo cuenta con una clavija polarizada (con una pata más ancha que la otra) para reducir el riesgo de choque eléctrico. El equipo debe utilizarse con una extensión adecuada de 2 o 3 cables. Las conexiones polarizadas solamente ajustan de una manera. Asegúrese que la conexión hembra de la extensión tenga una ranura grande y una más pequeña. Si la clavija no se ajusta completamente a la extensión, inviértala.

Si aún así no ajusta, consiga una extensión adecuada. Si la extensión no se ajusta por completo a la toma de corriente comuníquese con un electricista calificado para que le instale la toma de corriente adecuada. Por ningún motivo cambie la clavija en la herramienta o en la extensión de ninguna manera.

INSTRUCCIONES PARA EL MONTAJE

HERRAMIENTAS NECESARIAS PARA EL MONTAJE (NO INCLUIDAS):

- Destornillador Phillips

CÓMO COLOCAR EL ESTRIBO DE SUSPENSIÓN A LA PODADORA

La podadora se envía con el estribo de suspensión atado a ella. Para colocar el estribo de suspensión:

- Corte la abrazadera plástica que sujeta el estribo a la podadora.
- Retire los tornillos Phillips de ambos lados de la cubierta de la podadora o de la caja.
- Para los números de catálogo **79441**, **51890**: coloque el ensamblaje de mango/barrera en su lugar, deslizándolo sobre la hoja como se muestra en la **figura 1**. Empuje el mango hacia arriba en la cubierta hasta que encaje en su lugar como se muestra en la **figura 2**.

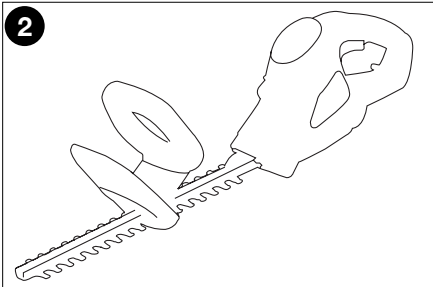
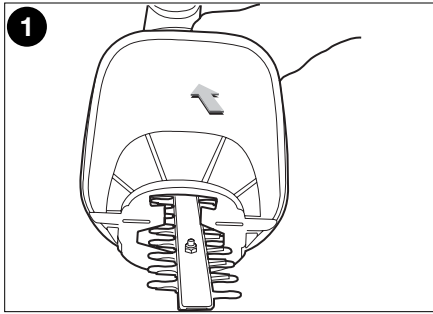

- Inserte los tornillos Phillips en los orificios que se encuentran en ambos lados del estribo y ajuste bien (no ajuste demasiado), como se muestra en la **figura 3**.

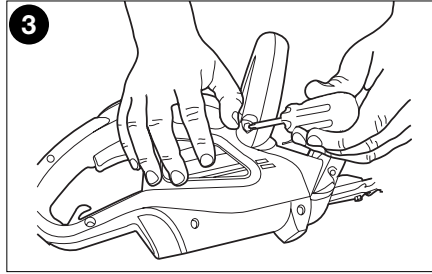

- Para el número de catálogo (**79442**, **51891**) coloque el mango e inserte el tornillo roscado a través del mango y de la cubierta, como se muestra en la **figura 4**.

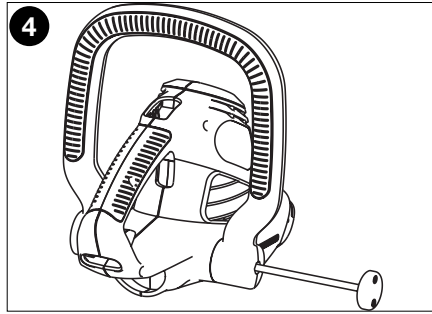

- Inserte los dos tornillos dentro de los orificios, como se muestra en la **figura 5**, y ajústelos. No ajuste en exceso.

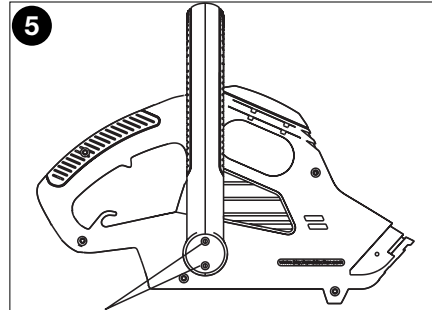

- Enrosque la perilla de plástico para ajustar el mango a la unidad (**figura 6**).

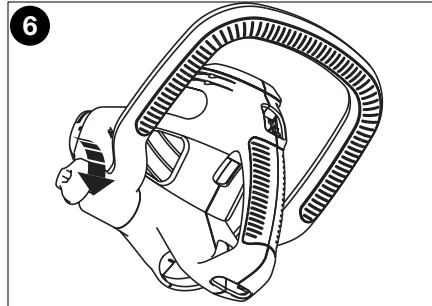

NOTA: El mango en el modelo **79442, 51891** se ajusta en tres posiciones diferentes, según se muestra en la **figura 7**. Para mover el mango, desenrosque la perilla de plástico, coloque el mango en la posición deseada y vuelva a ajustar la perilla.

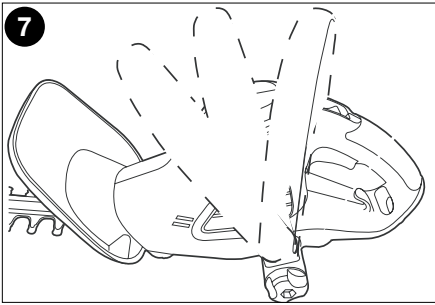

⚠ ADVERTENCIA: NO OPERE EL CORTASETOS SIN EL ESTRIBO DE SUSPENSIÓN COLOCADO.

CONEXIÓN DEL CABLE DE EXTENSIÓN AL CORTACERCO

⚠ ADVERTENCIA: ASEGÚRESE DE QUE EL CORTASETOS NO QUEDE BLOQUEADO EN ENCENDIDO.

El mango del interruptor tiene incorporado un retenedor para el cable de extensión, lo cual evita que la herramienta se desenchufe. Para usar este dispositivo, simplemente doble el cable de extensión a unas 8 pulgadas de su extremo, e insértelo en la abertura que está en la parte inferior del área del mango. Enganche el lazo que se formó, doblando el cable sobre la lengüeta según se ilustra en las **Figura 8**. Tire suavemente del cable para verificar que está firmemente retenido en el mango del cortacercos. Enchufe el receptáculo del cable de extensión en las clavijas del cortacercos (**Figura 8**).

GUARDE ESTAS INSTRUCCIONES PARA USO FUTURO.

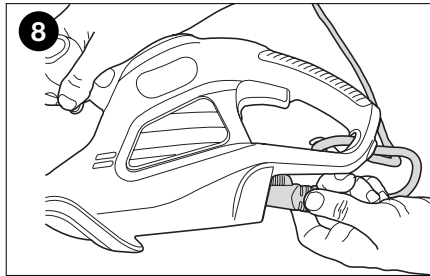

INSTRUCCIONES DE OPERACION

PARA PRENDER LA HERRAMIENTA

Tire el **BOTÓN DE SEGURIDAD** hacia atrás con el pulgar y luego apriete el **INTERRUPTOR DE GATILLO** con los dedos como se demuestra en la **Figura 9**.

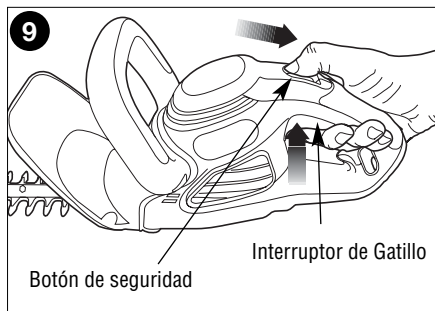

(Una vez que la herramienta está funcionando, ya puede liberar el **BOTÓN DE SEGURIDAD**.) Para **APAGAR** la herramienta, suelte el interruptor de gatillo.

PARA FIJAR LA HERRAMIENTA EN PRENDIDO PARA FUNCIONAMIENTO CONTINUO.

CON LA HERRAMIENTA

FUNCIONANDO, tire del **BOTÓN DE SEGURIDAD COMPLETAMENTE**

HACIA ATRÁS, suelte el **INTERRUPTOR DE GATILLO**, y luego libere el **BOTÓN DE SEGURIDAD**. La herramienta ha quedado funcionando de manera fija. Para **APAGAR** la herramienta, apriete y libere el **GATILLO**. **NOTA:** Para que la herramienta quede prendida en forma continua, es importante soltar primero el interruptor de gatillo y luego liberar el botón de seguridad.

INSTRUCCIONES PARA CORTAR CERCOS

1. CABLE DE EXTENSIÓN – (Figuras 8 y 10) Mantenga siempre el cable de extensión detrás del cortacercos y alejado de la operación de corte. No lo deje nunca sobre un cerco que se está cortando. Si usted corta o daña el cable, desconéctelo del tomacorriente inmediatamente, antes de inspeccionar o reparar.

2. POSICIÓN DE TRABAJO – (Figura 10)

Mantenga la pisada firme y el balance apropiado todo el tiempo y no se extralimite. Use protección para los ojos, calzado protector antirresbalante y guantes de goma mientras corta. Mantenga la herramienta firmemente con ambas manos y PRENDA la herramienta. Sujete siempre el cortacerco, con una mano sobre el mango interruptor y una mano sobre el asa. Nunca sujete la herramienta por el protegehjo.



3. CORTE DE NUEVA VEGETACIÓN - (Figura 11) –

Lo más efectivo es un movimiento de barrido amplio, con los dientes de la hoja avanzando a través de las ramitas. Una inclinación leve de la hoja, en dirección del movimiento, da el mejor resultado al cortar.

▲ PRECAUCIÓN: No utilice la podadora para cortar raíces que superen su capacidad. Use la podadora solo para cortar los arbustos comunes alrededor de casas y edificios.

79441, 79442 5/8 pulg. (8mm)

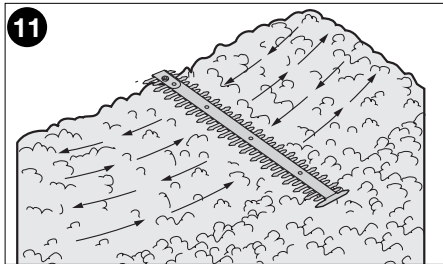

4. CERCOS NIVELADOS (Figura 12) –

Para obtener cercos perfectamente nivelados, se puede montar un cordel a lo largo del cerco y usar éste como guía.

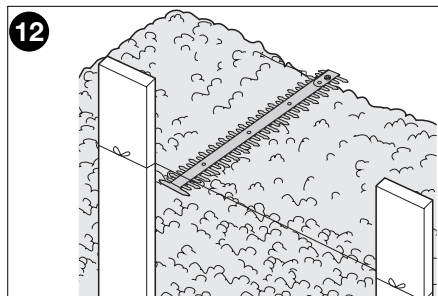

5. CORTE LATERAL (Figura 13) –

Comience por la parte inferior, y vaya ascendiendo con movimiento de barrido.

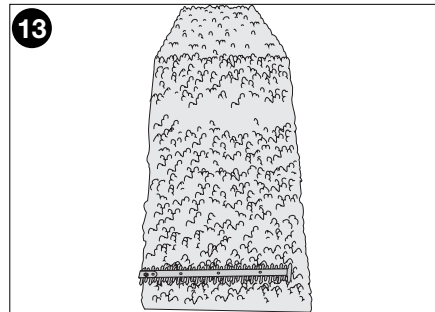

▲ Advertencia: Para protegerse contra lesiones, observe lo siguiente:

- Lea el manual de instrucciones antes de usar la podadora, conserve el manual.
- Conserve las manos en los mangos. no se sobre extienda.
- No se utilice en condiciones de mucha humedad.
- No se utilice con luna extension dañada.
- No se desconecte ni se guarde con el interruptor asegurado en posición de encendido.

▲ PELIGRO: MANTENGA LAS MANOS ALEJADAS DE LAS HOJAS.

▲ PRECAUCIÓN: LA CUCHILLA GIRA DESPUES DE APAGAR LA PODADORA.

MANTENIMIENTO

Las hojas de corte están hechas de acero templado de gran calidad y no requieren ser afiladas si se les da un empleo normal. Sin embargo, si golpea accidentalmente una cerca de alambre, piedras, vidrios u otros objetos de dureza similar, la hojas pueden resultar con mellas. No hay necesidad de eliminar las melladuras mientras no interfieran con el movimiento de las hojas; si esto ocurre,

desenchufe la unidad y, utilizando protección adecuada para los ojos, elimine la muesca con una lima de dientes finos o con una piedra de afilar. Si accidentalmente suelta la podadora, revísela con cuidado en busca de daños. Si la hoja se dobla, se cuartea la cubierta o se rompen el asa o la empuñadura, o si encuentra alguna otra condición que afecte la operación de la podadora, póngase en contacto con su centro de mantenimiento Sears local antes de volver a utilizarla.

Los fertilizantes y otros productos químicos para jardinería contienen agentes que aceleran la corrosión en los metales. No guarde la herramienta en lugares adyacentes a fertilizantes u otros productos químicos.

Con la unidad desconectada, utilice

únicamente jabón suave y un trapo húmedo para limpiar la herramienta. Nunca permita que se introduzcan líquidos en la herramienta, ni sumerja ninguna parte de ella en ningún líquido.

IMPORTANTE: Para garantizar la SEGURIDAD y la CONFIABILIDAD del producto, las reparaciones, el mantenimiento y los ajustes deben ser realizados por centros de servicio autorizados u otras organizaciones de servicio calificadas, que siempre utilicen partes de repuesto idénticas.

ACCESORIOS

▲ ADVERTENCIA: El uso de cualquier accesorio no recomendado para emplearse con esta herramienta puede ser peligroso.

¿NECESITA MÁS AYUDA?

Encontrará respuestas y más en managemyhome.com en forma gratuita.

- Encuentre éste y todos los otros manuales de productos en línea.
- Obtenga respuestas de nuestro equipo de expertos en el hogar.
- Reciba un plan de mantenimiento personalizado para su hogar.
- Encuentre información y herramientas útiles para sus proyectos domésticos.

manage my home

Auspiciado por Sears

LE MANUEL DE L'OPÉRATEUR



TAILLE-HAIES

**Model 900.79441
C935.51890**

**Model 900.79442
C935.51891**

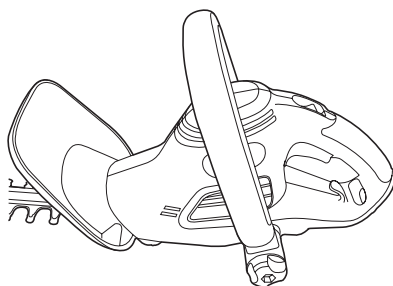
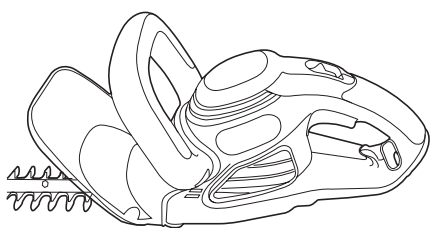

▲ MISE EN GARDE :

S'assurer d'avoir bien lu et compris toutes les directives contenues dans le présent guide, y compris les consignes de sécurité et les modes d'emploi énumérés ci-dessous, avant d'utiliser l'outil.

- Sécurité
- Fonctionnement
- Entretien

Sears Canada Inc., Toronto, Ontario M5B 2B8
www.sears.ca

DIAGRAMME DU TAILLE-HAIE

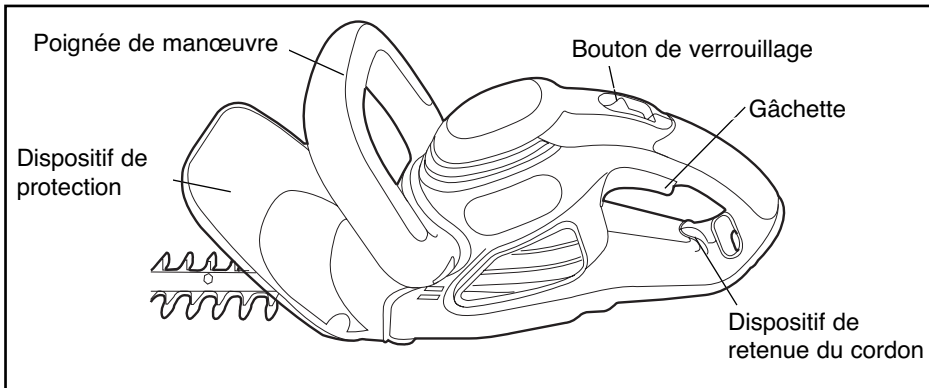

GARANTIE SEARS

GARANTIE CRAFTSMAN COMPLÈTE DE DEUX ANS

Si cet outil Craftsman ne fonctionne pas en raison de défauts de matériel ou de fabrication, dans un délai de deux ans à compter de la date d'achat, le retourner à un magasin Sears ou à tout autre revendeur Craftsman aux Canada pour un remplacement sans frais.

La présente garantie ne couvre pas le fil de coupe qui est une pièce non récupérable. À partir de la date d'achat, la présente garantie n'est valide que pour une période de 90 jours si ce produit n'est jamais utilisé à des fins commerciales ou de location.

Sears Canada Inc., Toronto, Ontario, M5B 2B8

⚠ AVERTISSEMENT : AVERTISSEMENTS DE SÉCURITÉ ET DIRECTIVES DE PREMIÈRE IMPORTANCE

RÉDUCTION DES RISQUES DE BLESSURES :

- Avant tout usage, s'assurer que tout utilisateur de cet outil lise et comprenne toutes les directives de sécurité ainsi que l'information comprise dans le présent manuel.
- Conserver ces directives et les examiner fréquemment avant d'utiliser l'appareil ou de donner des directives aux autres.

⚠ **AVERTISSEMENT** : Si des outils de jardinage sont utilisés, des précautions de base en matière de sécurité doivent être suivies afin de réduire le risque d'incendie, de choc électrique et de blessure corporelle, notamment les suivantes :

LIRE TOUTES LES DIRECTIVES

CONSIGNE DE SÉCURITÉ PARTICULIÈRE

⚠ **AVERTISSEMENT** : Le produit génère de la poussière qui peut renfermer des produits chimiques. Selon l'état de la Californie, ces produits chimiques peuvent causer le cancer ainsi que des malformations congénitales, et ils présentent d'autres dangers au système reproductif humain. Voici des exemples de tels produits chimiques :

- les composés d'engrais;
- les composés d'insecticides, d'herbicides et de pesticides;

- l'arsenic et le chrome provenant de bois traité.

Afin de minimiser les risques, porter de l'équipement de sécurité approuvé comme des masques antipoussières spécialement conçu pour filtrer les particules microscopiques.

CONSERVER LES PRÉSENTES DIRECTIVES À TITRE DE RÉFÉRENCE

⚠ AVERTISSEMENTS ET DIRECTIVES DE SÉCURITÉ GÉNÉRALES POUR TOUS LES OUTILS

- **NE PAS UTILISER DANS UN ENVIRONNEMENT DE TRAVAIL DANGEREUX.** Ne pas utiliser le taille-haie dans des endroits humides ou mouillés.
- **PROTÉGER DE LA PLUIE.**
- **ÉLOIGNER LES ENFANTS.** Tous les visiteurs doivent être gardés à une distance sûre de l'aire de travail.
- **PORTER DES VÊTEMENTS APPROPRIÉS.** Éviter de porter des vêtements amples et des bijoux qui peuvent être happés par les pièces en mouvement. Porter des gants de caoutchouc et des chaussures à semelle antidérapante pour travailler à l'extérieur. Protéger la chevelure si elle est longue.
- **TOUJOURS PORTER DES LUNETTES DE SÉCURITÉ.** Il faut également porter un masque respiratoire si le travail produit de la poussière.
- Il faut installer un **DISJONCTEUR DIFFÉRENTIEL** sur le ou les circuits ou prises utilisés pour alimenter le taille-haie. Il existe des prises à disjoncteur différentiel intégré et on peut s'en servir par mesure de sécurité.
- **UTILISER L'OUTIL APPROPRIÉ.** – Utiliser l'outil seulement aux fins pour lesquelles il a été conçu.
- **⚠ AVERTISSEMENT :** Afin de prévenir les risques de secousses électriques, utiliser seulement un cordon de rallonge prévu pour l'extérieur (SW-A, SOW-A, STW-A, STOW-A, SJW-A, SJOW-A, SJTW-A ou SJTOW-A).
- **CORDON DE RALLONGE** - S'assurer que le cordon de rallonge est en bon état. Lorsqu'on se sert d'un cordon de rallonge, s'assurer qu'il est de calibre approprié pour la tension nécessaire au fonctionnement de l'outil. L'utilisation d'un cordon de calibre inférieur occasionne une baisse de tension entraînant une perte de puissance et la surchauffe. Le tableau de la page suivante indique le calibre approprié selon la longueur du cordon et les mentions de la plaque signalétique de l'outil. En cas de doute, utiliser un cordon de calibre supérieur. Le chiffre indiquant le calibre est inversement proportionnel au calibre du cordon, rallonge trifilaires mis à la terre prévus pour l'extérieur.

Calibres minimaux						
Tension	Longueur totale du cordon en pieds					
120 V	0 à 25	26 à 50	51 à 100	101 à 150		
240 V	0 à 50	51 à 100	101 à 200	201 à 300		
INTENSITÉ (AMPÈRES)						
PLUS PAS						
DE	PLUS DE	Calibre moyen de fil (AWG)				
0	- 6	18	16	16	14	
6	- 10	18	16	14	12	
10	- 12	16	16	14	12	
12	- 16	14	12		Non recommandé	

- **ÉVITER LES DÉMARRAGES ACCIDENTELS.** Ne pas laisser le doigt sur l'interrupteur lorsqu'on transporte le taille-haie. S'assurer que l'interrupteur est en position hors circuit lorsqu'on branche l'outil.
- **NE PAS MANIPULER LE CORDON DE FAÇON ABUSIVE.** Ne pas transporter l'outil par le cordon ni tirer sur ce dernier pour le débrancher de la prise. Éloigner le cordon des sources de chaleur, des flaques d'huile et des arêtes tranchantes.
- **NE PAS TENTER** d'enlever des matières coupées ni de débloquer le couloir d'éjection lorsque la lame tourne. S'assurer que le taille-haie est hors tension avant de retirer les matières coincées dans la lame. Ne jamais saisir les lames à découvert ni les arêtes tranchantes lorsqu'on prend l'outil ou qu'on le tient.
- **⚠ MISE EN GARDE :** Les lames continuent de se déplacer après avoir éteint l'outil.
- **NE JAMAIS FORCER L'OUTIL.** Afin d'obtenir un rendement sûr et efficace, utiliser l'outil à son rendement nominal.
- **NE PAS DÉPASSER SA PORTÉE.** Toujours demeurer dans une position stable et garder son équilibre.
- **DEMEURER VIGILANT.** Travailler avec vigilance et faire preuve de bon sens. Ne pas se servir de l'outil lorsqu'on est fatigué.
- **DÉBRANCHER LE TAILLE-HAIE.** – Lorsqu'il ne sert pas, lorsqu'on le répare ou avant de le nettoyer.
- **RANGER LES TAILLE-HAIES INUTILISÉS.** Il faut ranger les outils dans un endroit sec, situé en hauteur ou fermé à clé, hors de la portée des enfants.

- **PRENDRE SOIN DES OUTILS.**

Conserver les outils propres et bien affûtés pour qu'ils donnent un rendement supérieur et sûr. Inspecter régulièrement les cordons de rallonge et les remplacer lorsqu'ils sont endommagés. S'assurer que les poignées sont toujours propres, sèches et libres de toute tache d'huile ou de graisse.

- **VÉRIFIER LES PIÈCES**

ENDOMMAGÉES. Avant d'utiliser de nouveau l'outil, bien vérifier un protecteur endommagé ou toute autre pièce défectueuse afin de déterminer si elle fonctionnera de façon appropriée et si elle remplira la fonction prévue. Vérifier l'alignement et les attaches des pièces mobiles, le degré d'usure des pièces et leur montage, ainsi que tout

autre facteur susceptible de nuire au bon fonctionnement de l'outil. Faire réparer ou remplacer tout protecteur ou toute autre pièce endommagée dans un centre de service autorisé, sauf si le présent guide fait mention d'un avis contraire.

▲ DANGER : risque de lacération. Tenir les mains loin des lames. Garder les deux mains sur les poignées durant le fonctionnement de l'outil.

▲ MISE EN GARDE : risque de lacération. Les lames continuent de se déplacer après avoir éteint l'outil.

▲ MESURES DE SÉCURITÉ : DOUBLE ISOLATION

Les outils à double isolation comportent deux couches distinctes d'isolant électrique ou une double épaisseur d'isolant qui protègent l'utilisateur contre les risques de blessures provenant du système électrique de l'outil. Ce système de double isolation élimine le besoin de mettre les outils à la terre. En effet, l'outil est muni d'une fiche à deux broches, ce qui permet d'utiliser une rallonge ordinaire sans avoir à se soucier d'assurer la mise à la terre.

La double isolation ne dispense pas des mesures de sécurité normales lors de l'utilisation de l'outil. Elle vise à procurer une protection supplémentaire contre les blessures que peut entraîner une défectuosité de l'isolant électrique à l'intérieur de l'outil.

PIÈCES DE RECHANGE : Lors de l'entretien, **N'UTILISER QUE DES PIÈCES DE RECHANGE IDENTIQUES.** Réparer ou remplacer les cordons endommagés.

▲ MESURES DE SÉCURITÉ : FICHE POLARISÉE

Afin de minimiser les risques de secousses électriques, le produit comporte une fiche polarisée (une lame plus large que l'autre). Il faut utiliser une rallonge polarisée appropriée, bifilaire ou trifilaire, avec ce produit. Ce genre de fiche n'entre que d'une façon dans une prise polarisée. S'assurer que la prise de la rallonge comporte des fentes de dimensions appropriées. Lorsqu'on ne peut insérer la fiche à fond dans la

prise de la rallonge, il faut tenter de le faire après avoir inversé les lames de côté. Si la fiche n'entre toujours pas dans la prise, il faut se procurer une rallonge appropriée. Lorsqu'on ne peut insérer la fiche de la rallonge à fond dans la prise, il faut communiquer avec un électricien certifié. Il ne faut pas neutraliser la fiche de l'outil ni celle de la rallonge.

DIRECTIVES DE MONTAGE

OUTILS NÉCESSAIRES POUR L'ASSEMBLAGE (non compris) :

- tournevis cruciforme

FIXATION DE L'ANSE AU TAILLE-HAIE

L'outil est livré avec l'anse attachée au taille-haie. Fixation de l'anse :

- Couper l'attache qui retient l'anse au taille-haie.
- Retirer les vis à tête cruciforme des deux côtés du boîtier du taille-haie ou de l'emballage.
- Pour les numéros de catalogue **79441**, **51890** positionner l'anse en la glissant au-dessus de la lame comme montré à la **figure 1**. Repoussez la poignée sur le boîtier, vers le haut pour qu'elle s'enclenche en place comme montré à la **figure 2**.

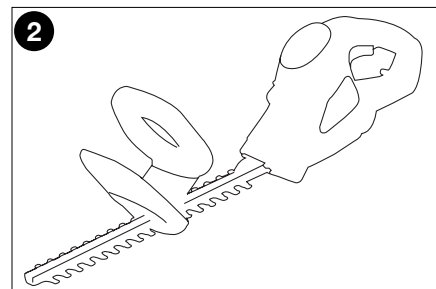
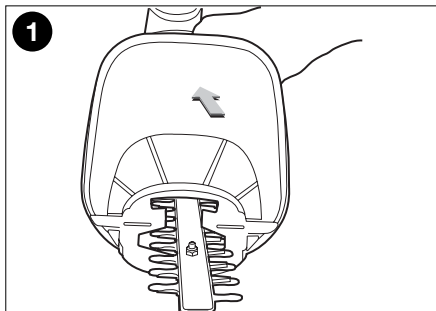

- Insérer les vis à tête cruciforme dans les ouvertures des deux côtés de l'anse et serrer solidement comme montré à la **figure 3** (ne pas trop serrer).

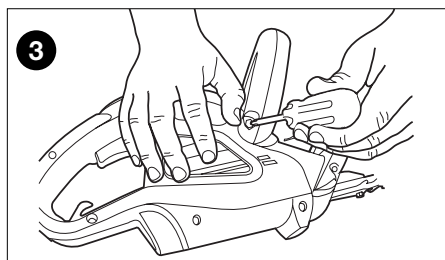

- Dans le cas du numéro de catalogue **79442**, **51891**, fixer l'anse et insérer la vis filetée dans l'anse et le boîtier comme montré à la **figure 4**.

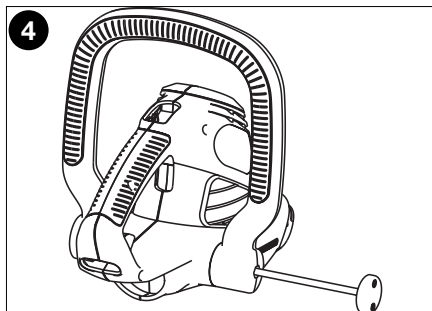

- Insérer les deux vis dans les orifices montrés à la **figure 5** puis visser. Ne pas trop serrer.

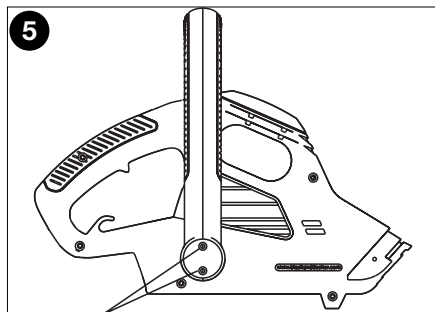

- Visser le bouton de plastique pour bien fixer l'anse à l'appareil (**figure 6**).

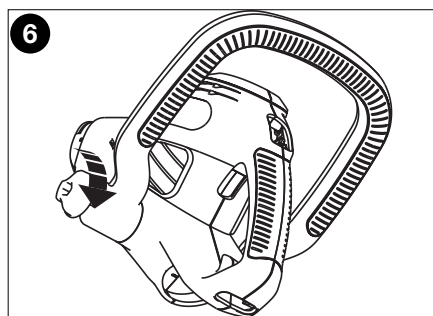

REMARQUE : le modèle **79442**, **51891** possède trois positions de réglage de l'anse comme montré à la **figure 7**. Pour déplacer l'anse à la hauteur désirée, dévisser le bouton en plastique, positionner l'anse puis resserrer le bouton.

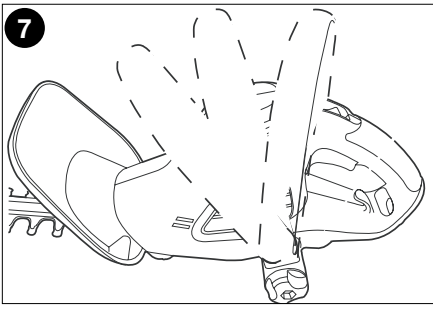

la rallonge en deux à environ 203 mm (8 po) de l'extrémité, puis l'insérer dans la fente située dans la partie inférieure de la poignée. Fixer la boucle ainsi formée en repliant la rallonge sur l'onglet comme montré à la **figure 8**. Tirer délicatement sur la rallonge afin de s'assurer que celle-ci est fermement retenue par la poignée du taille-haie. Insérer les lames du réceptacle du taille-haie dans la fiche de la rallonge (**figure 8**).

⚠ AVERTISSEMENT : NE PAS UTILISER LE TAILLE-HAIE SANS L'ANSE FIXÉE EN POSITION.

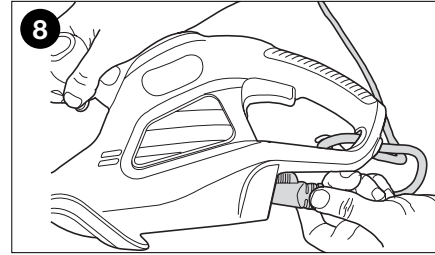

RACCORDEMENT DE LA RALLONGE AU TAILLE-HAIE

⚠ AVERTISSEMENT : S'ASSURER QUE LE TAILLE-HAIE N'EST PAS VERROUILLÉ EN POSITION DEMARCHE

Un dispositif de retenue de rallonge est intégré dans la poignée de la gâchette pour empêcher le débranchement de l'outil. Pour utiliser ce dispositif, replier simplement

CONSERVER LES PRÉSENTES DIRECTIVES À TITRE DE RÉFÉRENCE

DIRECTIVES D'UTILISATION

MISE EN MARCHÉ DE L'OUTIL

Tirer sur le **BOUTON DE VERROUILLAGE** avec le pouce et appuyer sur la **GÂCHETTE** avec les doigts, tel qu'illustré à la **figure 9**.

en **POSITION DE MARCHÉ**. Pour **ARRÊTER** l'outil, enfoncer et relâcher la **GÂCHETTE**. **REMARQUE** : pour verrouiller l'outil en position de marche, **ON DOIT** relâcher la gâchette **AVANT** le bouton de verrouillage.

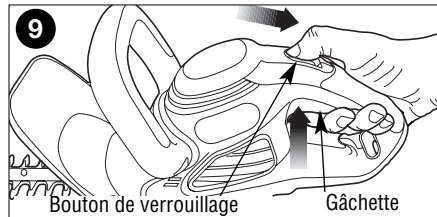

MÉTHODE DE COUPE

1. RALLONGE (figures 8 et 10).

Toujours placer la rallonge derrière soi en l'éloignant de la zone de coupe. Ne jamais la déposer sur la haie à tailler. Si on coupe ou on endommage la rallonge, on doit la débrancher immédiatement de la prise murale avant de procéder à l'inspection ou aux réparations requises.

(Relâcher le **BOUTON DE VERROUILLAGE** une fois l'outil en marche). Relâcher la gâchette pour **ARRÊTER** l'outil.

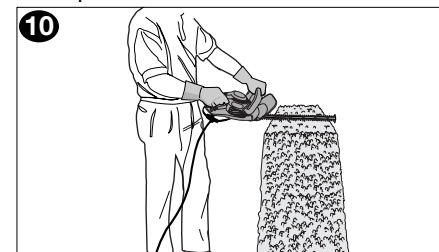

VERROUILLAGE DE L'OUTIL EN MODE DE FONCTIONNEMENT CONTINU

UNE FOIS L'OUTIL EN MARCHÉ, tirer sur le **BOUTON DE VERROUILLAGE** **JUSQU'AU FOND**, puis relâcher la **GÂCHETTE** suivie du **BOUTON DE VERROUILLAGE** pour verrouiller l'outil

2. **POSITION DE TRAVAIL (figure 10).** S'assurer que les pieds sont bien ancrés au sol afin de maintenir son équilibre en tout temps. Ne pas trop étendre les bras. Porter des lunettes de sécurité, des chaussures antidérapantes et des gants de caoutchouc. Tenir le taille-haie fermement des deux mains avant de la mettre en marche. Toujours tailler en gardant une main sur la poignée à gâchette et l'autre sur celle de manoeuvre. Ne jamais saisir l'outil par son dispositif de protection.

3. **TAILLE DE JEUNES POUSSES (figure 11).** La méthode la plus efficace est d'incliner légèrement les lames vers le bas, dans le sens d'avance, puis de les faire passer directement sur les tiges et de tailler en effectuant de larges mouvements de balayage.

▲ **MISE EN GARDE :** ne pas utiliser le taille-haie pour couper des tiges au-delà de sa capacité. Utiliser le taille-haie uniquement pour couper les arbustes standards entourant les maisons et les édifices.
79441, 51890 8mm (5/8po.)
79442, 51891 8mm (5/8 po.)

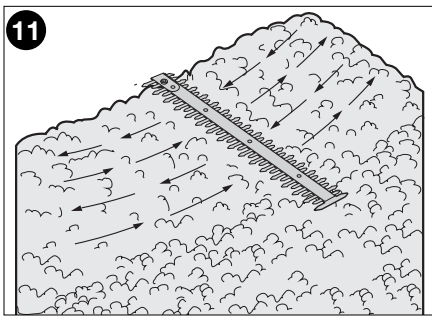

4. **NIVELAGE DES HAIES (figure 12).** Pour bien niveler les haies, il suffit de tendre une ficelle sur toute leur longueur afin de guider la coupe.

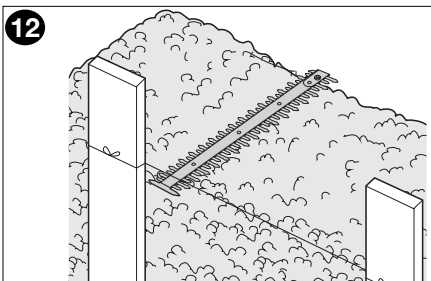

5. **TAILLE LATÉRALE DES HAIES (figure 13).** Commencer par le bas et se diriger vers le haut.

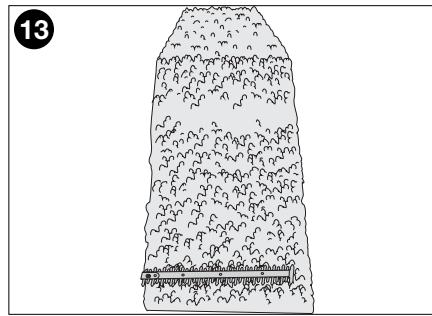

▲ **AVERTISSEMENT :** POUR ÉVITER LES RISQUES DE BLESSURES, RESPECTER LES CONSIGNES SUIVANTES.

- LIRE LE GUIDE AVANT L'UTILISATION; CONSERVER LE GUIDE D'UTILISATION.
- LAISSER LES MAINS SUR LES POIGNÉES. NE PAS DÉPASSER SA PORTÉE.
- NE PAS UTILISER DANS DES CONDITIONS MOUILLÉES.
- NE PAS UTILISER LORSQUE LE CORDON EST ENDOMMAGÉ.
- NE PAS DÉBRANCHER NI RANGER LORSQUE L'INTERRUPTEUR EST VERROUILLÉ EN POSITION DE MARCHÉ.

▲ **DANGER :** TENIR LES MAINS ÉLOIGNÉES DES LAMES.

▲ **MISE EN GARDE :** LA LAME CONTINUE DE BOUGER APRÈS AVOIR MIS L'OUTIL HORS TENSION.

ENTRETIEN

Les lames sont faites d'acier trempé de qualité supérieure qui ne nécessite pas d'affûtage suite à une utilisation dans des conditions normales. Toutefois, la lame peut s'émousser si on touche au fil d'une clôture, à des pierres, à du verre ou à tout autre objet dur. Il n'est pas nécessaire d'enlever la faille si elle ne nuit pas au mouvement de la lame. Si les lames se coincent, débrancher l'appareil et, tout en utilisant une protection oculaire appropriée, utiliser une lime à dents fines ou une pierre à affûter pour enlever l'entaille.

En cas de chute, examiner attentivement le taille-haie pour s'assurer qu'il n'est

pas endommagé. Lorsque la lame est croche, le boîtier est craqué, les poignées sont brisées ou en cas de tout autre dommage qui peut nuire au bon fonctionnement de l'outil, en confier les réparations au centre de service Sears de la région avant de s'en servir de nouveau.

Les engrais et autres produits chimiques pour le jardinage contiennent des ingrédients qui contribuent à accélérer fortement la corrosion des métaux. Ne pas ranger l'outil sur de tels produits ni à proximité de ceux-ci.

IMPORTANT : Pour assurer la SÉCURITÉ D'EMPLOI et la FIABILITÉ de l'outil, n'en confier la réparation et les rajustements qu'à un centre de service Sears ou à un atelier d'entretien autorisé

n'utilisant que les seules pièces de rechange Sears.

ACCESSOIRES

⚠ AVERTISSEMENT : L'utilisation de tout accessoire non recommandé pour l'outil peut être dangereuse.

Besoin d'aide?

Il est possible de trouver les réponses et plus encore sur le site managemyhome.com – gratuitement!

- Consulter ce mode d'emploi et les modes d'emploi d'autres produits en ligne.
- L'équipe de spécialistes répond à toutes les questions.
- Il est possible d'obtenir un calendrier d'entretien personnalisé pour la maison.
- Trouver les informations et les outils nécessaires à tous les projets.

manage my home
est offerte par Sears

Get it fixed, at your home or ours!

Your Home

For expert troubleshooting and home solutions advice:

manage my home

www.managemyhome.com

For repair – **in your home** – of **all** major brand appliances, lawn and garden equipment, or heating and cooling systems, **no matter who made it, no matter who sold it!**

For the replacement parts, accessories and owner's manuals that you need to do-it-yourself.

For Sears professional installation of home appliances and items like garage door openers and water heaters.

1-800-4-MY-HOME®

(1-800-469-4663)

www.sears.com

Call anytime, day or night

(U.S.A. and Canada)

www.sears.ca

Our Home

For repair of carry-in items like vacuums, lawn equipment, and electronics, call anytime for the location of the nearest

Sears Parts & Repair Service Center

1-800-488-1222 (U.S.A.)

www.sears.com

1-800-469-4663 (Canada)

www.sears.ca

To purchase a protection agreement on a product serviced by Sears:

1-800-827-6655 (U.S.A.)

1-800-361-6665 (Canada)

Para pedir servicio de reparación a domicilio, y para ordenar piezas:

1-888-SU-HOGAR®

(1-888-784-6427)

Au Canada pour service en français:

1-800-LE-FOYER^{MC}

(1-800-533-6937)

www.sears.ca



© Sears Brands, LLC

® Registered Trademark / TM Trademark / SM Service Mark of Sears Brands, LLC

® Marca Registrada / TM Marca de Fábrica / SM Marca de Servicio de Sears Brands, LLC

^{MC} Marque de commerce / ^{MD} Marque déposée de Sears Brands, LLC