

# DEWALT®

**Instruction Manual  
Guide D'utilisation  
Manual de instrucciones**

**DCE300**

**20V Max\* Cordless Died Cable Crimping Tool**

**Sertisseuse de câblage à matrice sans fil de 20 V Max\***

**Herramienta de engaste de cables con troquel inalámbrica de  
20 V Máx\***



**[www.DEWALT.com](http://www.DEWALT.com)**

**If you have questions or comments, contact us.  
Pour toute question ou tout commentaire, nous contacter.  
Si tiene dudas o comentarios, contáctenos.**

**1-800-4-DEWALT**

---

English (***original instructions***)

1

---

Français (*traduction de la notice d'instructions originale*)

19

---

Español (*traducido de las instrucciones originales*)

39

---

## Definitions: Safety Alert Symbols and Words

This instruction manual uses the following safety alert symbols and words to alert you to hazardous situations and your risk of personal injury or property damage.



**DANGER:** Indicates an imminently hazardous situation which, if not avoided, **will** result in **death or serious injury**.



**WARNING:** Indicates a potentially hazardous situation which, if not avoided, **could** result in **death or serious injury**.



**CAUTION:** Indicates a potentially hazardous situation which, if not avoided, **may** result in **minor or moderate injury**.



(Used without word) Indicates a safety related message.

**NOTICE:** Indicates a practice **not related to personal injury** which, if not avoided, **may** result in **property damage**.

FIG. A

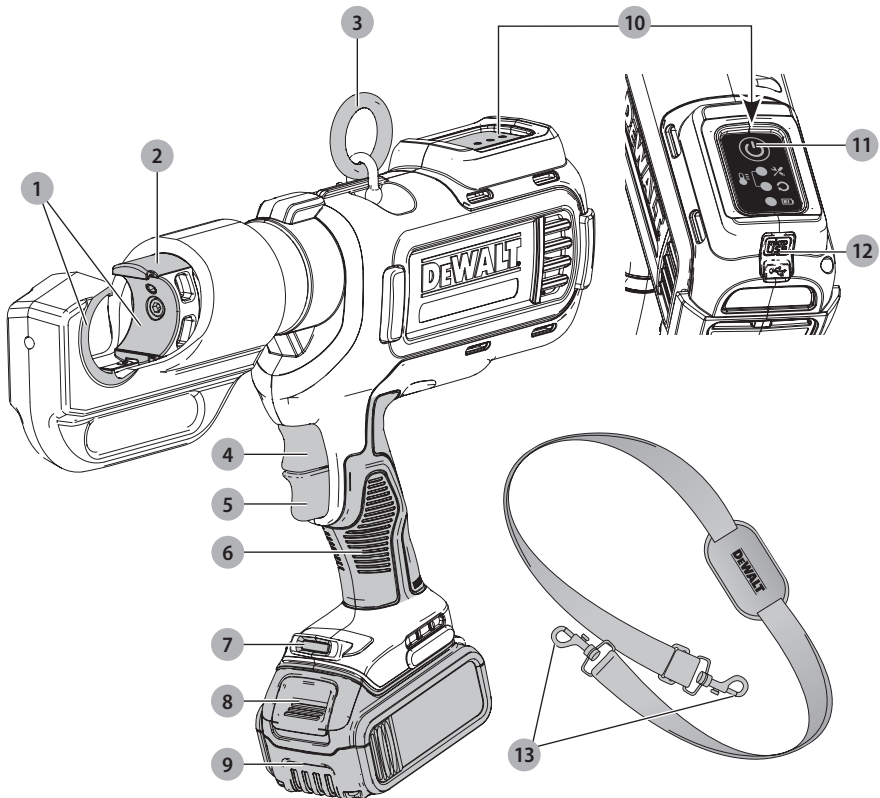

1 Die holder

2 Hydraulic ram

3 Shoulder strap ring

4 Reverse trigger switch

5 Trigger switch

6 Main handle

7 LED Worklight

8 Battery release button

9 Battery pack

10 Diagnostics panel

11 Power ON/OFF button

12 Micro USB port

13 Shoulder strap clip



**WARNING! Read all safety warnings and all instructions.** Failure to follow the warnings and instructions may result in electric shock, fire and/or serious injury.



**WARNING:** To reduce the risk of injury, read the instruction manual.

## SAVE ALL WARNINGS AND INSTRUCTIONS FOR FUTURE REFERENCE

### GENERAL POWER TOOL SAFETY WARNINGS

The term "power tool" in the warnings refers to your mains-operated (corded) power tool or battery-operated (cordless) power tool.



**WARNING!** Read all safety warnings and all instructions. Failure to follow the warnings and instructions may result in electric shock, fire and/or serious injury.

#### 1) Work Area Safety

- a) **Keep work area clean and well lit.** Cluttered or dark areas invite accidents.
- b) **Do not operate power tools in explosive atmospheres, such as in the presence of flammable liquids, gases or dust.** Power tools create sparks which may ignite the dust or fumes.
- c) **Keep children and bystanders away while operating a power tool.** Distractions can cause you to lose control.

#### 2) Electrical Safety

- a) **Power tool plugs must match the outlet. Never modify the plug in any way. Do not use any adapter plugs with earthed (grounded) power tools.** Unmodified plugs and matching outlets will reduce risk of electric shock.
- b) **Avoid body contact with earthed or grounded surfaces such as pipes, radiators, ranges and refrigerators.** There is an increased risk of electric shock if your body is earthed or grounded.
- c) **Do not expose power tools to rain or wet conditions.** Water entering a power tool will increase the risk of electric shock.
- d) **Do not abuse the cord. Never use the cord for carrying, pulling or unplugging the power tool. Keep cord away from heat, oil, sharp edges or moving parts.** Damaged or entangled cords increase the risk of electric shock.
- e) **When operating a power tool outdoors, use an extension cord suitable for outdoor use.** Use of a cord suitable for outdoor use reduces the risk of electric shock.
- f) **If operating a power tool in a damp location is unavoidable, use a ground fault circuit interrupter (GFCI) protected supply.** Use of a GFCI reduces the risk of electric shock.

#### 3) Personal Safety

- a) **Stay alert, watch what you are doing and use common sense when operating a power tool. Do not use a power tool while you are tired or under the influence of drugs, alcohol or medication.** A moment of inattention while operating power tools may result in serious personal injury.
- b) **Use personal protective equipment. Always wear eye protection.** Protective equipment such as dust mask, non-skid safety shoes, hard hat, or hearing

protection used for appropriate conditions will reduce personal injuries.

- c) **Prevent unintentional starting. Ensure the switch is in the off position before connecting to power source and/or battery pack, picking up or carrying the tool.** Carrying power tools with your finger on the switch or energizing power tools that have the switch on invites accidents.
- d) **Remove any adjusting key or wrench before turning the power tool on.** A wrench or a key left attached to a rotating part of the power tool may result in personal injury.
- e) **Do not overreach. Keep proper footing and balance at all times.** This enables better control of the power tool in unexpected situations.
- f) **Dress properly. Do not wear loose clothing or jewelry. Keep your hair, clothing and gloves away from moving parts.** Loose clothes, jewelry or long hair can be caught in moving parts.
- g) **If devices are provided for the connection of dust extraction and collection facilities, ensure these are connected and properly used.** Use of dust collection can reduce dust-related hazards.
- h) **Do not let familiarity gained from frequent use of tools allow you to become complacent and ignore tool safety principles.** A careless action can cause severe injury within a fraction of a second.

#### 4) Power Tool Use and Care

- a) **Do not force the power tool. Use the correct power tool for your application.** The correct power tool will do the job better and safer at the rate for which it was designed.
- b) **Do not use the power tool if the switch does not turn it on and off.** Any power tool that cannot be controlled with the switch is dangerous and must be repaired.
- c) **Disconnect the plug from the power source and/or the battery pack from the power tool before making any adjustments, changing accessories, or storing power tools.** Such preventive safety measures reduce the risk of starting the power tool accidentally.
- d) **Store idle power tools out of the reach of children and do not allow persons unfamiliar with the power tool or these instructions to operate the power tool.** Power tools are dangerous in the hands of untrained users.
- e) **Maintain power tools. Check for misalignment or binding of moving parts, breakage of parts and any other condition that may affect the power tool's operation. If damaged, have the power tool repaired before use.** Many accidents are caused by poorly maintained power tools.
- f) **Keep cutting tools sharp and clean.** Properly maintained cutting tools with sharp cutting edges are less likely to bind and are easier to control.
- g) **Use the power tool, accessories and tool bits, etc. in accordance with these instructions, taking into account the working conditions and the work to be performed.** Use of the power tool for

operations different from those intended could result in a hazardous situation.

- h) **Keep handles and grasping surfaces dry, clean and free from oil and grease.** Slippery handles and grasping surfaces do not allow for safe handling and control of the tool in unexpected situations.

## 5) Battery Tool Use and Care

- a) **Recharge only with the charger specified by the manufacturer.** A charger that is suitable for one type of battery pack may create a risk of fire when used with another battery pack.
- b) **Use power tools only with specifically designated battery packs.** Use of any other battery packs may create a risk of injury and fire.
- c) **When battery pack is not in use, keep it away from other metal objects, like paper clips, coins, keys, nails, screws, or other small metal objects, that can make a connection from one terminal to another.** Shorting the battery terminals together may cause burns or a fire.
- d) **Under abusive conditions, liquid may be ejected from the battery; avoid contact. If contact accidentally occurs, flush with water.** If liquid contacts eyes, additionally seek medical help. Liquid ejected from the battery may cause irritation or burns.
- e) **Do not use a battery pack or tool that is damaged or modified.** Damaged or modified batteries may exhibit unpredictable behaviour resulting in fire, explosion or risk of injury.
- f) **Do not expose a battery pack or tool to fire or excessive temperature.** Exposure to fire or temperature above 265 °F (130 °C) may cause explosion.
- g) **Follow all charging instructions and do not charge the battery pack or tool outside the temperature range specified in the instructions.** Charging improperly or at temperatures outside the specified range may damage the battery and increase the risk of fire.

## 6) Service

- a) **Have your power tool serviced by a qualified repair person using only identical replacement parts.** This will ensure that the safety of the power tool is maintained.
- b) **Never service damaged battery packs.** Service of battery packs should only be performed by the manufacturer or authorized service providers.

## Additional Safety Rules for Crimping Tool



**DANGER:** Use only approved connectors, dies and cables in manufacturer-approved combinations for successful installation. Combining materials not approved by manufacturers can result in faulty installations. Faulty installations can result in catastrophic failures, injury to installers and damage to property.



**DANGER:** To reduce the risk of serious injury, turn off power to the electrical lines before

making a crimp. Failure to shut off power prior to work could result in severe injury or death and property damage.



**WARNING:** Use the crimping tool only with DeWALT-approved dies. Other uses or modifying the crimping tool for other applications may damage the crimping tool, damage the dies and/or cause personal injury or create defective connections.



**WARNING:** Though this DeWALT crimping tool will reach the proper pressure to complete a crimp successfully, connections can only be effective when the connection is free from defects and when the crimp is properly prepared according to the connector manufacturer's installation procedures. Proper preparation and installation is the responsibility of the installing contractor.

- **Keep all body parts away from the hydraulic ram and dies during operation and any time the power is ON. A moment of inattention while operating power tools, may result in serious personal injury.** Fingers or hands can be crushed, fractured or amputated if they become caught in the dies or moving parts.
- **Inspect tool and dies before use. Never attempt to repair a damaged crimping tool head or dies.** A die that has been modified in any way can crack during crimping resulting in serious injury. Discard the entire damaged die. Replacement or repair of tool head may be required.
- **This tool produces large forces that can break dies or parts and cause injury.** Always be attentive and take proper safety precautions, including wearing eye protection.
- **Crush hazard. Never run the tool without appropriate dies installed.**
- **Only trained personnel should operate this tool.**
- **Before operating, inspect the tool and LEDs on the diagnostics panel.** Correct any problems before using the tool. Reference the **Troubleshooting** section for a list of possible problems and solutions.
- **Before operating the DeWALT DCE300 crimping tool, read and understand all safety and operating instructions including the connector manufacturer's installation instructions and the instructions for any other equipment used with this tool. Failure to follow all instructions and warnings may result in property damage and/or serious personal injury.**
- **Keep the crimping area of the tool free from hands and other objects while tool is in use.** Fingers could be crushed.
- **Secure and support the material prior to making the crimp to prevent movement during crimping.**
- **Follow connector manufacturer's installation instructions.** Other uses may cause damage to the tool, accessories, and workpiece.
- **Keep a firm grip on the tool at all times.** Forces on the tool may change during and after the crimp.

ENGLISH

- **Always wear eye protection.** Crimp operations may cause material pieces to fly. Flying particles can cause permanent eye damage.
- **Always wear gloves when operating tool and handling materials.** The ends of the materials can be sharp and can cause serious personal injury.
- **Always wear safety shoes to protect your feet from sharp metal debris on the floor.**

Additional Safety Information

**WARNING:** ALWAYS use safety glasses. Everyday eyeglasses are NOT safety glasses. Also use face or dust mask if cutting operation is dusty. ALWAYS WEAR CERTIFIED SAFETY EQUIPMENT:

- ANSI Z87.1 eye protection (CAN/CSA Z94.3),
- ANSI S12.6 (S3.19) hearing protection,
- NIOSH/OSHA/MSHA respiratory protection.

**WARNING:** Some dust created by power sanding, sawing, grinding, drilling, and other construction activities contains chemicals known to the State of California to cause cancer, birth defects or other reproductive harm. Some examples of these chemicals are:

- lead from lead-based paints,
- crystalline silica from bricks and cement and other masonry products, and
- arsenic and chromium from chemically-treated lumber.

Your risk from these exposures varies, depending on how often you do this type of work. To reduce your exposure to these chemicals: work in a well ventilated area, and work with approved safety equipment, such as those dust masks that are specially designed to filter out microscopic particles.

- **Avoid prolonged contact with dust from power sanding, sawing, grinding, drilling, and other construction activities. Wear protective clothing and wash exposed areas with soap and water.** Allowing dust to get into your mouth, eyes, or lay on the skin may promote absorption of harmful chemicals.

















**WARNING:** Use of this tool can generate and/or disperse dust, which may cause serious and permanent respiratory or other injury. Always work with NIOSH/OSHA approved respiratory protection appropriate for the dust exposure. Direct particles away from face and body.

**WARNING:** Always wear proper personal hearing protection that conforms to ANSI S12.6 (S3.19) during use. Under some conditions and duration of use, noise from this product may contribute to hearing loss.

**CAUTION:** When not in use, place tool on its side on a stable surface where it will not cause a tripping or falling hazard. Some tools with large battery packs will stand upright on the battery pack but may be easily knocked over.

- **Air vents often cover moving parts and should be avoided.** Loose clothes, jewelry or long hair can be caught in moving parts.

The label on your tool may include the following symbols. The symbols and their definitions are as follows:

V .....	volts		..... Class II
Hz .....	hertz		Construction (double insulated)
min .....	minutes		n <sub>0</sub> .....no load speed
 or DC.....	direct current		n .....
	..... Class I Construction (grounded)		..... earthing terminal
.../min.....	per minute		..... safety alert symbol
BPM.....	beats per minute		..... visible radiation
IPM.....	impacts per minute		..... wear respiratory protection
RPM.....	revolutions per minute		..... wear eye protection
s/ftm .....	surface feet per minute		..... wear hearing protection
SPM.....	strokes per minute		..... electric shock hazard
A .....	amperes		..... crush hazard
W.....	watts		..... read all documentation
 or AC.....	alternating current		
 or AC/DC.....	alternating or direct current		

BATTERIES AND CHARGERS

The battery pack is not fully charged out of the carton. Before using the battery pack and charger, read the safety instructions below and then follow charging procedures outlined. When ordering replacement battery packs, be sure to include the catalog number and voltage. Your tool uses a DeWALT charger. Be sure to read all safety instructions before using your charger. Consult the chart at the end of this manual for compatibility of chargers and battery packs.

READ ALL INSTRUCTIONS

Important Safety Instructions for All Battery Packs

**WARNING:** Read all safety warnings and all instructions for the battery pack, charger and power tool. Failure to follow the warnings and instructions may result in electric shock, fire and/or serious injury.

- **Do not charge or use the battery pack in explosive atmospheres, such as in the presence of flammable liquids, gases or dust.** Inserting or removing the battery pack from the charger may ignite the dust or fumes.
- **NEVER force the battery pack into the charger. DO NOT modify the battery pack in any way to fit into a non-compatible charger as battery pack may rupture causing serious personal injury.** Consult the chart at the end of this manual for compatibility of batteries and chargers.
- Charge the battery packs only in designated DeWALT chargers.

- **DO NOT splash or immerse in water or other liquids.**
- **Do not store or use the tool and battery pack in locations where the temperature may reach or exceed 104 °F (40 °C) (such as outside sheds or metal buildings in summer).** For best life store battery packs in a cool, dry location.

**NOTE: Do not store the battery packs in a tool with the trigger switch locked on. Never tape the trigger switch in the ON position.**

- **Do not incinerate the battery pack even if it is severely damaged or is completely worn out.** The battery pack can explode in a fire. Toxic fumes and materials are created when lithium ion battery packs are burned.
- **If battery contents come into contact with the skin, immediately wash area with mild soap and water.** If battery liquid gets into the eye, rinse water over the open eye for 15 minutes or until irritation ceases. If medical attention is needed, the battery electrolyte is composed of a mixture of liquid organic carbonates and lithium salts.
- **Contents of opened battery cells may cause respiratory irritation.** Provide fresh air. If symptoms persist, seek medical attention.



**WARNING:** Burn hazard. Battery liquid may be flammable if exposed to spark or flame.



**WARNING:** Fire hazard. Never attempt to open the battery pack for any reason. If the battery pack case is cracked or damaged, do not insert into the charger. Do not crush, drop or damage the battery pack. Do not use a battery pack or charger that has received a sharp blow, been dropped, run over or damaged in any way (e.g., pierced with a nail, hit with a hammer, stepped on). Damaged battery packs should be returned to the service center for recycling.

## Transportation



**WARNING: Fire hazard. Do not store or carry the battery pack so that metal objects can contact exposed battery terminals.** For example, do not place the battery pack in aprons, pockets, tool boxes, product kit boxes, drawers, etc., with loose nails, screws, keys, etc. **Transporting batteries can possibly cause fires if the battery terminals inadvertently come in contact with conductive materials such as keys, coins, hand tools and the like.** The US Department of Transportation Hazardous Material Regulations (HMR) actually prohibit transporting batteries in commerce or on airplanes in carry-on baggage UNLESS they are properly protected from short circuits. So when transporting individual battery packs, make sure that the battery terminals are protected and well insulated from materials that could contact them and cause a short circuit.

## Shipping the DeWALT FLEXVOLT™ Battery

The DeWALT FLEXVOLT™ battery has two modes: **Use** and **Shipping**.

**Use Mode:** When the FLEXVOLT™ battery stands alone or is in a DeWALT 20V Max\* product, it will operate as a 20V Max\*

battery. When the FLEXVOLT™ battery is in a 60V Max\* or a 120V Max\* (two 60V Max\* batteries) product, it will operate as a 60V Max\* battery.

**Shipping Mode:** When the cap is attached to the FLEXVOLT™ battery, the battery is in Shipping Mode. Strings of cells are

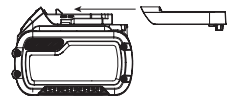

electrically disconnected within the pack resulting in three batteries with a lower Watt hour (Wh) rating as compared to one battery with a higher Watt hour rating. This increased quantity of three batteries with the lower Watt hour rating can exempt the pack from certain shipping regulations that are imposed upon the higher Watt hour batteries.

The battery label indicates two Watt hour ratings (see example). Depending on how the battery is shipped, the appropriate Watt hour rating must be used to determine the applicable shipping requirements. If utilizing the shipping cap, the pack will be considered 3 batteries at the Watt hour rating indicated for "Shipping". If shipping without the cap or in a tool, the pack will be considered one battery at the Watt hour rating indicated next to "Use".

Example of Use and Shipping Label Marking

**USE: 120 Wh Shipping: 3 x 40 Wh**

Shipping Watt hour rating indicates 3 x 40 Wh, meaning 3 batteries of 40 Watt hours each. The Use Watt hour rating indicates 120 Watt hour (1 battery implied).

## Fuel Gauge Battery Packs (Fig. B)

Some DeWALT battery packs include a fuel gauge which consists of three green LED lights that indicate the level of charge remaining in the battery pack.

The fuel gauge is an indication of approximate levels of charge remaining in the battery pack according to the following indicators:

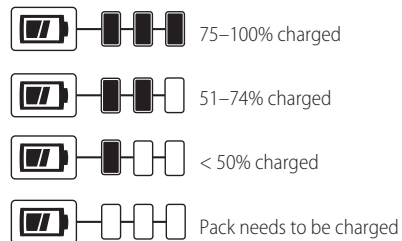

To actuate the fuel gauge, press and hold the fuel gauge button. A combination of the three green LED lights will illuminate designating the level of charge left. When the level of charge in the battery is below the usable limit, the fuel gauge will not illuminate and the battery will need to be recharged.

FIG. B



**NOTE:** The fuel gauge is only an indication of the charge left on the battery pack. It does not indicate tool functionality

**ENGLISH**

and is subject to variation based on product components, temperature and end-user application.

For more information regarding fuel gauge battery packs, please contact call 1-800-4-DeWALT (1-800-433-9258) or visit our website [www.dewalt.com](http://www.dewalt.com).

**The RBRC® Seal**

The RBRC® (Rechargeable Battery Recycling Corporation) Seal on the nickel cadmium, nickel metal hydride or lithium-ion batteries (or battery packs) indicates that the costs to recycle these batteries (or battery packs) at the end of their useful life have already been paid by DeWALT. In some areas, it is illegal to place spent nickel cadmium, nickel metal hydride or lithium-ion batteries in the trash or municipal solid waste stream and the Call 2 Recycle® program provides an environmentally conscious alternative.

Call 2 Recycle, Inc., in cooperation with DeWALT and other battery users, has established the program in the United States and Canada to facilitate the collection of spent nickel cadmium, nickel metal hydride or lithium-ion batteries. Help protect our environment and conserve natural resources by returning the spent nickel cadmium, nickel metal hydride or lithium-ion batteries to an authorized DeWALT service center or to your local retailer for recycling. You may also contact your local recycling center for information on where to drop off the spent battery. RBRC® is a registered trademark of Call 2 Recycle, Inc.

RBRC™ is a registered trademark of the Rechargeable Battery Recycling Corporation.



*for outdoor use. Use of a cord suitable for outdoor use reduces the risk of electric shock.*

- **An extension cord must have adequate wire size (AWG or American Wire Gauge) for safety.** The smaller the gauge number of the wire, the greater the capacity of the cable, that is, 16 gauge has more capacity than 18 gauge. An undersized cord will cause a drop in line voltage resulting in loss of power and overheating. When using more than one extension to make up the total length, be sure each individual extension contains at least the minimum wire size. The following table shows the correct size to use depending on cord length and nameplate ampere rating. If in doubt, use the next heavier gauge. The lower the gauge number, the heavier the cord.

**Minimum Gauge for Cord Sets**

Volts	Total Length of Cord in Feet (meters)					
	120 V	25 (7.6)	50 (15.2)	100 (30.5)	150 (45.7)	
240 V	50 (15.2)	100 (30.5)	200 (61.0)	300 (91.4)		
Ampere Rating		American Wire Gauge				
More Than	Not More Than					
0	6	18	16	16	14	
6	10	18	16	14	12	
10	12	16	16	14	12	
12	16	14	12	Not Recommended		

- **Do not place any object on top of the charger or place the charger on a soft surface that might block the ventilation slots and result in excessive internal heat.** Place the charger in a position away from any heat source. The charger is ventilated through slots in the top and the bottom of the housing.
- **Do not operate the charger with a damaged cord or plug.**
- **Do not operate the charger if it has received a sharp blow, been dropped or otherwise damaged in any way.** Take it to an authorized service center.
- **Do not disassemble the charger; take it to an authorized service center when service or repair is required.** Incorrect reassembly may result in a risk of electric shock, electrocution or fire.
- **Disconnect the charger from the outlet before attempting any cleaning. This will reduce the risk of electric shock.** Removing the battery pack will not reduce this risk.
- **NEVER attempt to connect 2 chargers together.**
- **The charger is designed to operate on standard 120V household electrical power. Do not attempt to use it on any other voltage.** This does not apply to the vehicular charger.

 **WARNING:** Shock hazard. Do not allow any liquid to get inside the charger. Electric shock may result.

 **WARNING:** Burn hazard. Do not submerge the battery pack in any liquid or allow any liquid to enter the battery pack. Never attempt to open the battery pack for any reason. If the plastic housing of the battery pack breaks or cracks, return to a service center for recycling.

**Important Safety Instructions for All Battery Chargers**

 **WARNING:** Read all safety warnings and all instructions for the battery pack, charger and power tool. Failure to follow the warnings and instructions may result in electric shock, fire and/or serious injury.

- **DO NOT attempt to charge the battery pack with any chargers other than the ones in this manual.** The charger and battery pack are specifically designed to work together.
- **These chargers are not intended for any uses other than charging DeWALT rechargeable batteries.** Any other uses may result in risk of fire, electric shock or electrocution.
- **Do not expose the charger to rain or snow.**
- **Pull by the plug rather than the cord when disconnecting the charger.** This will reduce the risk of damage to the electric plug and cord.
- **Make sure that the cord is located so that it will not be stepped on, tripped over or otherwise subjected to damage or stress.**
- **Do not use an extension cord unless it is absolutely necessary.** Use of improper extension cord could result in risk of fire, electric shock or electrocution.
- **When operating a charger outdoors, always provide a dry location and use an extension cord suitable**



**CAUTION:** Burn hazard. To reduce the risk of injury, charge only DeWALT rechargeable battery packs. Other types of batteries may overheat and burst resulting in personal injury and property damage.

**NOTICE:** Under certain conditions, with the charger plugged into the power supply, the charger can be shorted by foreign material. Foreign materials of a conductive nature, such as, but not limited to, grinding dust, metal chips, steel wool, aluminum foil or any buildup of metallic particles should be kept away from the charger cavities. Always unplug the charger from the power supply when there is no battery pack in the cavity. Unplug the charger before attempting to clean.

### Charging a Battery (Fig. C)

1. Plug the charger into an appropriate outlet before inserting battery pack.

Fig. C

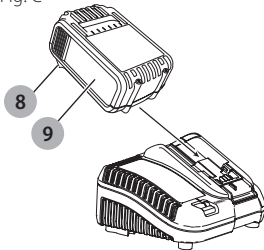



2. Insert the battery pack 9 into the charger, making sure the battery pack is fully seated in the charger. The red (charging) light will blink continuously indicating that the charging process has started.
3. The completion of charge will be indicated by the red light remaining ON continuously. The battery pack is fully charged and may be used at this time or left in the charger. To remove the battery pack from the charger, push the battery release button 8 on the battery pack.

**NOTE:** To ensure maximum performance and life of lithium-ion battery packs, charge the battery pack fully before first use.

### Charger Operation

Refer to the indicators below for the charge status of the battery pack.

DCB107, DCB112, DCB113, DCB115, DCB118, DCB132	
 Charging	--- ---
 Fully Charged	—————
 Hot/Cold Pack Delay*	--- ———

\***DCB107, DCB112, DCB113, DCB115, DCB118, DCB132:** The red light will continue to blink, but a yellow indicator light will be illuminated during this operation. Once the battery pack has reached an appropriate temperature, the yellow light will turn off and the charger will resume the charging procedure.

The compatible charger(s) will not charge a faulty battery pack. The charger will indicate faulty battery pack by refusing to light or by displaying a problem pack or charger blink pattern.

**NOTE:** This could also mean a problem with a charger. If the charger indicates a problem, take the charger and battery pack to be tested at an authorized service center.

### Hot/Cold Pack Delay

When the charger detects a battery pack that is too hot or too cold, it automatically starts a Hot/Cold Pack Delay, suspending charging until the battery pack has reached an appropriate temperature. The charger then automatically switches to the pack charging mode. This feature ensures maximum battery pack life.

A cold battery pack will charge at a slower rate than a warm battery pack. The battery pack will charge at that slower rate throughout the entire charging cycle and will not return to maximum charge rate even if the battery pack warms.

The DCB118 charger is equipped with an internal fan designed to cool the battery pack. The fan will turn on automatically when the battery pack needs to be cooled. Never operate the charger if the fan does not operate properly or if ventilation slots are blocked. Do not permit foreign objects to enter the interior of the charger.

### Electronic Protection System

Li-Ion tools are designed with an Electronic Protection System that will protect the battery pack against overloading, overheating or deep discharge.

The tool will automatically turn off if the Electronic Protection System engages. If this occurs, place the lithium-ion battery pack on the charger until it is fully charged.

### Wall Mounting

#### DCB107, DCB112, DCB113, DCB115, DCB118, DCB132

These chargers are designed to be wall mountable or to sit upright on a table or work surface. If wall mounting, locate the charger within reach of an electrical outlet, and away from a corner or other obstructions which may impede air flow. Use the back of the charger as a template for the location of the mounting screws on the wall. Mount the charger securely using drywall screws (purchased separately) at least 1" (25.4 mm) long, with a screw head diameter of 0.28–0.35" (7–9 mm), screwed into wood to an optimal depth leaving approximately 7/32" (5.5 mm) of the screw exposed. Align the slots on the back of the charger with the exposed screws and fully engage them in the slots.

### Charger Cleaning Instructions

**WARNING:** Shock hazard. Disconnect the charger from the AC outlet before cleaning. Dirt and grease may be removed from the exterior of the charger using a cloth or soft non-metallic brush. Do not use water or any cleaning solutions.

### Important Charging Notes

1. Longest life and best performance can be obtained if the battery pack is charged when the air temperature is between 65 °F and 75 °F (18 ° – 24 °C). DO NOT charge

## ENGLISH

the battery pack in an air temperature below +40 °F (+4.5 °C), or above +104 °F (+40 °C). This is important and will prevent serious damage to the battery pack.

- The charger and battery pack may become warm to the touch while charging. This is a normal condition, and does not indicate a problem. To facilitate the cooling of the battery pack after use, avoid placing the charger or battery pack in a warm environment such as in a metal shed or an uninsulated trailer.
- If the battery pack does not charge properly:
  - Check operation of receptacle by plugging in a lamp or other appliance;
  - Check to see if receptacle is connected to a light switch which turns power off when you turn out the lights;
  - Move the charger and battery pack to a location where the surrounding air temperature is approximately 65 °F – 75 °F (18 ° – 24 °C);
  - If charging problems persist, take the tool, battery pack and charger to your local service center.
- The battery pack should be recharged when it fails to produce sufficient power on jobs which were easily done previously. DO NOT CONTINUE to use under these conditions. Follow the charging procedure. You may also charge a partially used pack whenever you desire with no adverse effect on the battery pack.
- Foreign materials of a conductive nature such as, but not limited to, grinding dust, metal chips, steel wool, aluminum foil, or any buildup of metallic particles should be kept away from charger cavities. Always unplug the charger from the power supply when there is no battery pack in the cavity. Unplug the charger before attempting to clean.
- Do not freeze or immerse the charger in water or any other liquid.

## Storage Recommendations

- The best storage place is one that is cool and dry, away from direct sunlight and excess heat or cold.
- For long storage, it is recommended to store a fully charged battery pack in a cool dry place out of the charger for optimal results.

**NOTE:** Battery packs should not be stored completely depleted of charge. The battery pack will need to be recharged before use.

## SAVE THESE INSTRUCTIONS FOR FUTURE USE

## COMPONENTS (FIG. A)

**WARNING:** Never modify the power tool or any part of it. Damage or personal injury could result.

Refer to Figure A at the beginning of this manual for a complete list of components.

## INTENDED USE

This Cordless Died Cable Crimping Tool is designed for professional crimping of specific electrical applications only. Only trained personnel should operate this tool.

**DO NOT** use under wet conditions or in presence of flammable liquids or gases.

This crimping tool is a professional power tool. **DO NOT** let children come into contact with the tool. Supervision is required when inexperienced operators use this tool.

## Introduction

The DCE300 Cordless Died Cable Crimping Tool uses an electric motor to power a hydraulic piston pump. The pumping action forces a ram forward that forces closed a set of dies (not included). When used with appropriate crimping dies, the DCE300 is designed to mechanically crimp connectors onto cable to create a tight and permanent connection.

## Trigger Switch (Fig. A)

Squeezing the trigger switch **5** advances the hydraulic ram **2**, while fully releasing the trigger switch stops the advance of the hydraulic ram.

## Reverse Trigger Switch (Fig. A)

Squeezing the reverse trigger switch **4** retracts the hydraulic ram which releases the crimping action.

## Shoulder Strap (Fig. A)

**WARNING:** The shoulder strap and ring are intended for transporting the tool. They are not intended for tethering or securing the tool to a person or object during use.

**WARNING:** Do not transport the tool with the main power ON. Switch the main power OFF prior to transporting.

Your crimping tool comes with a shoulder strap. Hook the shoulder strap clips **13** into the shoulder strap ring **3**.

## LED Worklight (Fig. A)

The LED worklight **7** is located on the foot of the tool. The worklight is activated when the trigger switch is depressed. It will remain on for 2 minutes. After 1 minute, 40 seconds, the light will dim to 25% indicating that the light is going to turn off.

## LED Display (Fig. D)

The LED display on the top of the crimping tool includes the power ON/OFF button **11**, maintenance LED **14**, cycle complete LED **15**, battery state of charge LED **16**, and temperature LEDs **17**. Refer to the **LED Indications** chart for specific information.

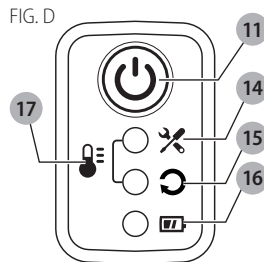

When the battery state of charge LED **16** is lit, regardless of color, the tool is ON.

## DeWALT CRIMP CONNECT™ System

This crimping tool is capable of connecting with a computer via the micro USB port **12** on the back of the tool using the micro USB cable included with your tool. This allows the user to connect the DeWALT crimping tool to a computer which utilizes DeWALT's CRIMP CONNECT™ System software.

**NOTE:** The CRIMP CONNECT™ System software is governed by separate terms and conditions available for viewing through the software download.

**Step 1:** Download the CRIMP CONNECT™ System software to your computer at [www.dewalt.com/crimpconnect](http://www.dewalt.com/crimpconnect).

**Step 2:** Follow the instructions in the software to create your CRIMP CONNECT™ System account.

**Step 3:** Connect your crimping tool with the DeWALT CRIMP CONNECT™ System software by first connecting the provided micro USB cable to the micro USB port **12** on the back of the tool to a USB port on a computer. Then go to the Home screen of the program to access tool tracking and usage reports stored on the crimping tool.

**NOTE:** The USB connection will not charge the tool's battery pack.

For more information on DeWALT CRIMP CONNECT™ System functionality and features, please call 1-800-4-DeWALT (1-800-433-9258), visit [www.DeWALT.com](http://www.DeWALT.com) or view the FAQ page and help screens located inside the software.

## ASSEMBLY AND ADJUSTMENTS

**WARNING:** To reduce the risk of serious personal injury, turn unit off and remove the battery pack before making any adjustments or removing/installing attachments or accessories. An accidental start-up can cause injury.

**WARNING:** To reduce the risk of serious personal injury, do not use the crimping tool with any kind of die other than those recommended by DeWALT.

## Changing the Dies (Fig. A)

**WARNING:** Inspect dies and connectors before use. Only use properly matched dies and connectors for the crimping head. Refer to Die Compatibility Chart for die/connector compatibility.

1. Remove the battery pack.
2. Clean the die holder **1** with a dry clean cloth or forced air.
3. Select the appropriate size and type of crimping die for the connector and cable specified. Refer to engineering specifications and the **Die Compatibility Chart**.
4. Slide the dies into each die holder **1** until the ball detent snaps into the die groove. This locks the die into place.
5. To remove the dies, first remove the battery pack, then completely open the hydraulic ram by pressing and holding the reverse trigger switch. Apply force to left or right side of the die until die slides out of die holder.

## OPERATION

**WARNING:** To reduce the risk of serious personal injury, turn unit off and remove the battery pack before making any adjustments or removing/installing attachments or accessories. An accidental start-up can cause injury.

## Installing and Removing the Battery Pack (Fig. E)

**NOTE:** For best results, make sure your battery pack is fully charged.

To install the battery pack into the tool handle, align the battery pack with the rails inside the tool's handle and slide it into the handle until the battery pack is firmly seated in the tool and ensure that it does not disengage.

To remove the battery pack from the tool, press the release button and firmly pull the battery pack out of the tool handle. Insert it into the charger as described in the charger section of this manual.

FIG. E

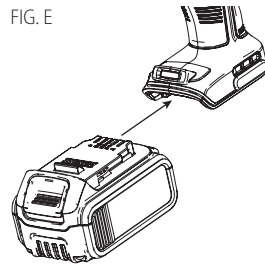

## Proper Hand Position (Fig. F)

**WARNING:** To reduce the risk of serious personal injury, ALWAYS use proper hand position as shown.

**WARNING:** To reduce the risk of serious personal injury, ALWAYS hold securely in anticipation of a sudden reaction.

Proper hand position requires one hand on the main handle **6** as shown.

FIG. F

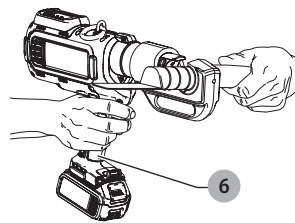

**WARNING: CUT OR AMPUTATION HAZARD.** Never have any part of your body near the crimping head or moving parts during the crimp cycle, or whenever the main power is ON. Serious personal injury may occur.

**WARNING: Proper material preparation and installation is the responsibility of the installing contractor.**

**WARNING: The crimp connectors must be used in compliance with applicable building codes**

*and as approved by the authorities having jurisdiction. For proper installation procedures and to reduce the risk of failure resulting in injury or property damage, follow all published safety and installation instructions.*

## Preparing the Connection



**WARNING:** Always follow the specific manufacturer's installation instructions for crimping tool dies being used. It is the installer's responsibility to ensure the compatibility of the cable and connectors used for the crimp. Failure to follow all instructions and warnings may result in property damage and/or serious personal injury.

1. Before operating, make sure that the work area and the area below are clear of people and other distractions and that the tool and work area have been properly set up.
2. Prepare the connectors and cable according to the manufacturer's specifications.
3. Make sure the cable is inserted to the proper depth in the connector in accordance with the connector manufacturer's specifications.

## Crimping (Fig. A, D)



**WARNING:** An incomplete crimp can cause property damage.

- Always use the manufacturer-approved combination of die, connector, and cable. Failure to do so, may result in an incomplete or faulty connection.



**WARNING:** To reduce the risk of serious personal injury, inspect the crimp head assembly for cleanliness, cracks or other damage before beginning a crimp. Using a dirty or damaged crimp head assembly could result in improper crimp connections that could lead to extensive property damage. Return damaged crimp head assembly to a DeWALT service facility.



**WARNING:** To reduce the risk of serious personal injury, prior to use, inspect workpieces for cracks, defects or wear. Defective workpieces may shatter.



**WARNING:** Before turning on the crimping tool, be sure hands are clear of the crimping head.

Before beginning a crimp, check the battery pack fuel gauge to determine whether the battery charge is sufficient to complete the crimping operation.

**NOTE:** The tool will turn off automatically after 2 minutes of no use.

1. Always follow the specific manufacturer's installation instructions for the appropriate length to strip the cable and preparation of the workpiece surface.
2. Insert the entire stripped part of the cable into the connector then align the connector midway between the dies.
3. Turn the tool ON by holding the power ON/OFF button **(1)** until all 3 LEDs illuminate green.
4. Press and hold the trigger switch until the cycle is complete, indicated by the ram automatically returning

to its original position. The LED worklight will illuminate the workpiece when the trigger is pulled.

5. When the cycle is complete, the Cycle Complete LED **(15)** will flash green for 5 seconds. If the crimp cycle is incomplete, the cycle complete LED **(15)** will flash red for 5 seconds. No action is possible until the user presses the ON/OFF button.
6. Repeat steps 4 and 5 according to the connector manufacturer's instructions. Crimp sequences start at the pad for lugs and the center for splices and work toward the cable.
7. Complete the number of crimps specified by the manufacturer.

**NOTE:** If the battery dies or tool malfunctions during the cycle, the ram can retract by pressing the reverse trigger switch **(4)**. Hold tool securely until the cylinder retracts fully.

**NOTE:** Clean off oxide inhibitor from the aluminum connectors after completion.

**NOTE:** If the tool does not complete the crimp properly, read the **Troubleshooting** section or take the tool to a local dealer or authorized service center.

**NOTE:** When crimping overhead, always confirm workpiece and tool are secure before crimping.

## MAINTENANCE



**WARNING:** To reduce the risk of serious personal injury, turn unit off and remove the battery pack before making any adjustments or removing/installing attachments or accessories. An accidental start-up can cause injury.



**WARNING:** Before each use, inspect the tool (including LED indicators) and correct any problems before attempting to use.



**WARNING:** Skin injection hazard. The oil in the mechanism is under extreme pressure. Do not use hands to check for oil leaks.



**WARNING:** Explosion hazard. The internal hydraulic system creates extreme pressures. Only DeWALT-qualified personnel should service this tool.

## Required Maintenance

Maintenance is required when the crimping tool reaches 15,000 cycles. Warning indicators will illuminate on the diagnostic panel **(10)** as follows.

1. Maintenance warning at 14,500 cycles (Maintenance LED lights yellow continuously)
2. Final maintenance warning at 14,900 cycles (Maintenance LED flashes yellow continuously)
3. Needs service at 15,000 cycles (Maintenance LED lights red for 10 seconds then turns tool off automatically). At 15,000 cycles, the tool will no longer run. Take your tool to a local dealer or authorized service center for maintenance and recalibration.

## Cleaning



**WARNING:** Blow dirt and dust out of all air vents with clean, dry air at least once a week. To minimize the risk

of eye injury, always wear ANSI Z87.1 approved eye protection when performing this.



**WARNING:** Never use solvents or other harsh chemicals for cleaning the non-metallic parts of the tool. These chemicals may weaken the plastic materials used in these parts. Use a cloth dampened only with water and mild soap. Never let any liquid get inside the tool; never immerse any part of the tool into a liquid.

Regularly clean the die holder and ram head to be sure they are free of dirt and debris to ensure a proper crimp.

## Accessories



**WARNING:** Since accessories and dies, other than those offered or recommended by DeWALT, have not been tested with this product, use of such accessories or dies with this tool could be hazardous. To reduce the risk of injury, only DeWALT-recommended accessories and dies should be used with this product.

Recommended accessories and dies for use with your tool are available at extra cost from your local dealer or authorized service center. If you need assistance in locating any accessory or die, please contact DeWALT Industrial Tool Co., 701 East Joppa Road, Towson, MD 21286, call 1-800-4-DeWALT (1-800-433-9258) or visit our website: [www.dewalt.com](http://www.dewalt.com).

## Repairs

The charger and battery pack are not serviceable.



**WARNING:** To assure product SAFETY and RELIABILITY, repairs, maintenance and adjustment (including brush inspection and replacement) should be performed by a DeWALT factory service center or a DeWALT authorized service center. Always use identical replacement parts.

## Register Online

Thank you for your purchase. Register your product now for:

- **WARRANTY SERVICE:** Registering your product will help you obtain more efficient warranty service in case there is a problem with your product.
- **CONFIRMATION OF OWNERSHIP:** In case of an insurance loss, such as fire, flood or theft, your registration of ownership will serve as your proof of purchase.
- **FOR YOUR SAFETY:** Registering your product will allow us to contact you in the unlikely event a safety notification is required under the Federal Consumer Safety Act.

Register online at [www.dewalt.com/register](http://www.dewalt.com/register).

## Three Year Limited Warranty

DeWALT will repair, without charge, any defects due to faulty materials or workmanship for three years from the date of purchase. This warranty does not cover part failure due to normal wear or tool abuse. For further detail of warranty coverage and warranty repair information, visit [www.dewalt.com](http://www.dewalt.com) or call 1-800-4-DeWALT (1-800-433-9258). This warranty does not apply to accessories or damage

caused where repairs have been made or attempted by others. This warranty gives you specific legal rights and you may have other rights which vary in certain states or provinces.

In addition to the warranty, DeWALT tools are covered by our:

### 1 YEAR FREE SERVICE

DeWALT will maintain the tool and replace worn parts caused by normal use, for free, any time during the first year after purchase.

### 2 YEARS FREE SERVICE ON DEWALT BATTERY PACKS

DC9071, DC9091, DC9096, DC9182, DC9280, DC9360, DCB120, DCB127, DCB201, DCB203, DCB203BT, DCB207, DCB361

### 3 YEARS FREE SERVICE ON DEWALT BATTERY PACKS

DCB200, DCB204, DCB204BT, DCB205, DCB606

**NOTE:** Battery warranty voided if the battery pack is tampered with in any way. DeWALT is not responsible for any injury caused by tampering and may prosecute warranty fraud to the fullest extent permitted by law.

### 90 DAY MONEY BACK GUARANTEE

If you are not completely satisfied with the performance of your DeWALT Power Tool, Laser, or Nailer for any reason, you can return it within 90 days from the date of purchase with a receipt for a full refund – no questions asked.

**LATIN AMERICA:** This warranty does not apply to products sold in Latin America. For products sold in Latin America, see country specific warranty information contained in the packaging, call the local company or see website for warranty information.

**FREE WARNING LABEL REPLACEMENT:** If your warning labels become illegible or are missing, call 1-800-4-DeWALT (1-800-433-9258) for a free replacement.

### SPECIFICATIONS









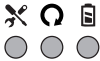

DCE300	
Battery pack	20V Max*
Nominal Crimping Force	12 Tons (106kN)
Operating Temperature Range	14 °F–158 °F (-10 °C–70 °C)

## Troubleshooting Guide

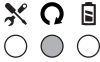
### BE SURE TO FOLLOW SAFETY RULES AND INSTRUCTIONS

Problem	Possible Cause	Possible Solution
Tool does not turn ON when power ON/OFF switch is pressed.	Battery is not charged.	Charge battery or use a new, fully charged battery.
	Battery is not fully inserted into tool.	Remove battery and reinsert fully into the tool.
Tool does not respond when trigger switch is pressed.	Battery is too low to complete a crimp/press. Battery LED lights in red continuously.	Recharge battery in compatible DeWALT charger.
	Other causes	Refer to <b>LED Indications</b> for additional information.
Tool is plugged into computer via micro USB cable but the maintenance LED does not light blue continuously.	Micro USB cable is not the provided cable and may only be a "charging" cable, not a "data" cable.	Use the provided data cable.
CRIMP CONNECT™ System software is not working properly.	Other causes	View the FAQ page and help screens located inside the CRIMP CONNECT™ System software.

## LED Indications

	INDICATION	USER ACTION	LEDs	EXAMPLE
Unit Power	Unit ON	Press ON/OFF button	All 3 LEDs light in green for 1 second.	 GREEN
	Unit OFF	Press ON/OFF button	All 3 LEDs light in red for 1 second.	 RED
USB		Plug tool into computer via USB	Maintenance LED lights in blue continuously. <b>NOTE:</b> Indication is permanent as soon as tool is plugged in via USB.	 BLUE
Battery	Full Charge		Battery LED lights in green continuously. <b>NOTE:</b> Indication is permanent as soon as tool is switched on.	 GREEN
	Medium Charge		Battery LED lights in yellow continuously. <b>NOTE:</b> Indication is permanent as soon as tool is switched on.	 YELLOW
	Low Charge		Battery LED lights in red for 10 seconds, then tool turns off automatically. <b>NOTE:</b> Indication is permanent as soon as tool is switched on.	 RED
Crimp/Press Cycle	Cycle Complete	Attempt a crimp/press	Cycle Complete LED flashes in green for 5 seconds.	 GREEN
	Cycle Not Complete	Attempt a crimp/press	Cycle Complete LED flashes in red for 5 seconds. <b>NOTE:</b> No action is possible until user presses ON/OFF button.	 RED
Maintenance	Maintenance Warning		Maintenance LED lights in yellow continuously. <b>NOTE:</b> 500 cycles left. Indication is permanent as soon as tool is switched on.	 YELLOW
	Final Maintenance Warning		Maintenance LED flashes in yellow continuously. <b>NOTE:</b> 100 cycles left. Indication is permanent as soon as tool is switched on.	 YELLOW
	Needs Service		Maintenance LED lights in red for 10 seconds, then tool turns off automatically. <b>NOTE:</b> 0 cycles left.	 RED
Temperature	Temperature Out of Range		Maintenance and Cycle Complete LEDs light in red continuously. <b>NOTE:</b> Indication is permanent as soon as tool is switched on. LEDs turn off when acceptable temperature is reached.	 RED

## Die Compatibility Chart

Refer to [www.DEWALT.com](http://www.DEWALT.com) for latest tool/die/connector/application compatibility.



**WARNING:** Always follow the specific manufacturer's installation instructions for crimping tool attachments being used. It is the installer's responsibility to ensure the compatibility of the cable and connectors used for the crimp. Failure to follow all instructions and warnings may result in property damage and/or serious personal injury.



**WARNING:** Since accessories and dies, other than those offered or recommended by DeWALT, have not been tested with this product, use of such accessories or dies with this tool could be hazardous. To reduce the risk of injury, only DeWALT-recommended accessories and dies should be used with this product.

Recommended accessories and dies for use with your tool are available at extra cost from your local dealer or authorized service center. If you need assistance in locating any accessory or die, please contact DeWALT Industrial Tool Co., 701 East Joppa Road, Towson, MD 21286, call 1-800-4-DEWALT (1-800-433-9258) or visit our website: [www.dewalt.com](http://www.dewalt.com).

Connections made with this tool and combination of die and connector families in the chart below create cULus Classified crimps according to the UL 486A-B classification standards.

### Copper Short and Long Barrel Lugs and Splices

Die Brand	Die Catalog Number	Cable Size	Connector Color	Connector Brand	Family	Number of Crimps				
<b>Burndy</b>	U8CRT	Copper #8	Red	Burndy	YA, YA-TC, YA-L, YA-L-TC, YA-2L, YA-2LN, YA-L-2TC, YS, YS-L	1				
	U5CRT	Copper #6	Blue							
	U4CRT	Copper #4	Gray							
	U3CRT	Copper #3	White 2							
	U2CRT	Copper #2	Brown							
	U1CRT	Copper #1	Green							
	U25RT	Copper 1/0 AWG	Pink							
	U26RT	Copper 2/0 AWG	Black							
	U27RT	Copper 3/0 AWG	Orange							
	U28RT	Copper 4/0 AWG	Purple 1							
	U29RT	Copper 250 kcmil	Yellow							
	U30RT	Copper 300 kcmil	White							
	U31RT	Copper 350 kcmil	Red							
	U32RT	Copper 400 kcmil	Blue							
<b>Burndy</b>	U34RT	Copper 500 kcmil	Brown	Burndy	YA, YA-TC, YA-L, YA-L-TC, YA-2L, YA-2LN, YA-L-2TC, YS, YS-L	2				
	U36RT	Copper 600 kcmil	Green							
	U39RT	Copper 750 kcmil	Black							
	<b>Greenlee</b>	KC12-8	Copper #8				Red 1	Burndy	<b>Coming Soon</b> Visit <a href="http://www.DEWALT.com">www.DEWALT.com</a> for most up to date compatibility chart	
		KC12-6	Copper #6				Blue 1			
		KC12-4	Copper #4				Gray 1			
		KC12-2	Copper #2				Brown 1			
KC12-1		Copper #1	Green 1							
KC12-1/0		Copper 1/0 AWG	Pink 1							
KC12-2/0		Copper 2/0 AWG	Black 1							
KC12-3/0		Copper 3/0 AWG	Orange 1							
KC12-4/0		Copper 4/0 AWG	Purple 1							
KC12-250		Copper 250 kcmil	Yellow 1							
KC12-300		Copper 300 kcmil	White 2							
KC12-350		Copper 350 kcmil	Red 2							
KC12-400		Copper 400 kcmil	Blue 2							
KC12-500		Copper 500 kcmil	Brown 2							
KC12-600		Copper 600 kcmil	Green 2							
KC12-750		Copper 750 kcmil	Black 2							



Die Brand	Die Catalog Number	Cable Size	Connector Color	Connector Brand	Family	Number of Crimps
<b>Greenlee</b>	KC12-8	Copper #8	Red 1	T&B	<b>Coming Soon</b> Visit <a href="http://www.DEWALT.com">www.DEWALT.com</a> for most up to date compatibility chart	
	KC12-6	Copper #6	Blue 1			
	KC12-4	Copper #4	Gray 1			
	KC12-2	Copper #2	Brown 1			
	KC12-1	Copper #1	Green 1			
	KC12-1/0	Copper 1/0 AWG	Pink 1			
	KC12-2/0	Copper 2/0 AWG	Black 1			
	KC12-3/0	Copper 3/0 AWG	Orange 1			
	KC12-4/0	Copper 4/0 AWG	Purple 1			
	KC12-250	Copper 250 kcmil	Yellow 1			
	KC12-300	Copper 300 kcmil	White 2			
	KC12-350	Copper 350 kcmil	Red 2			
	KC12-400	Copper 400 kcmil	Blue 2			
	KC12-500	Copper 500 kcmil	Brown 2			
	KC12-600	Copper 600 kcmil	Green 2			
KC12-750	Copper 750 kcmil	Black 2				
<b>Greenlee</b>	KC12-8	Copper #8	Red 1	ILSCO	<b>Coming Soon</b> Visit <a href="http://www.DEWALT.com">www.DEWALT.com</a> for most up to date compatibility chart	
	KC12-6	Copper #6	Blue 1			
	KC12-4	Copper #4	Gray 1			
	KC12-2	Copper #2	Brown 1			
	KC12-1	Copper #1	Green 1			
	KC12-1/0	Copper 1/0 AWG	Pink 1			
	KC12-2/0	Copper 2/0 AWG	Black 1			
	KC12-3/0	Copper 3/0 AWG	Orange 1			
	KC12-4/0	Copper 4/0 AWG	Purple 1			
	KC12-250	Copper 250 kcmil	Yellow 1			
	KC12-300	Copper 300 kcmil	White 2			
	KC12-350	Copper 350 kcmil	Red 2			
	KC12-400	Copper 400 kcmil	Blue 2			
	KC12-500	Copper 500 kcmil	Brown 2			
	KC12-600	Copper 600 kcmil	Green 2			
KC12-750	Copper 750 kcmil	Black 2				
<b>ILSCO</b>	ILD-1	Copper #8	Red	ILSCO	<b>Coming Soon</b> Visit <a href="http://www.DEWALT.com">www.DEWALT.com</a> for most up to date compatibility chart	
	ILD-2	Copper #6	Blue			
	ILD-3	Copper #4	Gray			
	ILD-4	Copper #2	Brown			
	ILD-5	Copper #1	Green			
	ILD-6	Copper 1/0 AWG	Pink			
	ILD-7	Copper 2/0 AWG	Black			
	ILD-8	Copper 3/0 AWG	Orange			
	ILD-9	Copper 4/0 AWG	Purple			
	ILD-10	Copper 250 kcmil	Yellow			
	ILD-11	Copper 300 kcmil	White			
	ILD-12	Copper 350 kcmil	Red			
	ILD-13	Copper 400 kcmil	Blue			
	ILD-14	Copper 500 kcmil	Brown			
	ILD-15	Copper 600 kcmil	Green			
	ILD-16	Copper 700 kcmil	Pink			
	ILD-17	Copper 750 kcmil	Black			

ENGLISH

Die Brand	Die Catalog Number	Cable Size	Connector Color	Connector Brand	Family	Number of Crimps
<b>T&amp;B</b>	15520	Copper #8	Red	T&B	<b>Coming Soon</b> Visit <a href="http://www.DEWALT.com">www.DEWALT.com</a> for most up to date compatibility chart	
	15522	Copper #6	Blue			
	15527	Copper #4	Gray			
	15528	Copper #2	Brown			
	15513	Copper #1	Green			
	15508	Copper 1/0 AWG	Pink			
	15526	Copper 2/0 AWG	Black			
	15530	Copper 3/0 AWG	Orange			
	15511	Copper 4/0 AWG	Purple			
	15510	Copper 250 kcmil	Yellow			
	15534	Copper 300 kcmil	White			
	15514	Copper 350 kcmil	Red			
	15512	Copper 400 kcmil	Blue			
	15506	Copper 500 kcmil	Brown			
	15536	Copper 600 kcmil	Green			
	15505	Copper 700 kcmil	Pink			
15515	Copper 750 kcmil	Black				

**Dual-Rated Lugs and Splices for AL and CU Wire**

Die Brand	Die Catalog Number	Cable Size	Connector Color	Connector Brand	Family	Number of Crimps
<b>Burndy</b>	U8CABT (CU only)	8 AWG (CU only)	Red	Burndy	YA-A, YA-A-TN, YA-S	1
	U6CABT	6 AWG	Gray			
	U4CABT	4 AWG	Green			
	U2CABT	2 AWG	Pink			
	U1CART	1 AWG	Gold			
	U25ART	1/0 AWG	Tan			
	U26ART	2/0 AWG	Olive	Burndy	YA-A, YA-A-TN, YA-S	2
	U27ART	3/0 AWG	Ruby			
	U28ART	4/0 AWG	White			
	U29ART	250 kcmil	Red			
	U30ART	300 kcmil	Blue			
	U31ART	350 kcmil	Brown			
	U32ART	400 kcmil	Green	Burndy	YA-A, YA-A-TN, YA-S	4
	U34ART	500 kcmil	Pink			
	U36ART	600 kcmil	Black			
	U39ART-2	750 kcmil	Yellow			

Die Brand	Die Catalog Number	Cable Size	Connector Color	Connector Brand	Family	Number of Crimps
<b>Greenlee</b>	KA12-6	6 AWG	Gray	Burndy	<b>Coming Soon</b> Visit <a href="http://www.DEWALT.com">www.DEWALT.com</a> for most up to date compatibility chart	
	KA12-4	4 AWG	Green			
	KA12-2	2 AWG	Pink			
	KA12-1	1 AWG	Gold			
	KA12-1/0	1/0 AWG	Tan			
	KA12-2/0	2/0 AWG	Olive			
	KA12-3/0	3/0 AWG	Ruby			
	KA12-4/0	4/0 AWG	White			
	KA12-250	250 kcmil	Red			
	KA12-300	300 kcmil	Blue			
	KA12-350	350 kcmil	Brown			
	KA12-400	400 kcmil	Green			
	KA12-500	500 kcmil	Pink			
	KA12-600	600 kcmil	Black			
KA12-750	750 kcmil	Yellow				
<b>Greenlee</b>	KC12-6	6 AWG	Gray	T&B	<b>Coming Soon</b> Visit <a href="http://www.DEWALT.com">www.DEWALT.com</a> for most up to date compatibility chart	
	KC12-4	4 AWG	Green			
	KC12-2	2 AWG	Pink			
	KC12-1	1 AWG	Gold			
	KC12-1/0	1/0 AWG	Tan			
	KC12-2/0	2/0 AWG	Olive			
	KC12-3/0	3/0 AWG	Ruby			
	KC12-4/0	4/0 AWG	White			
	KC12-250	250 kcmil	Red			
	KC12-300	300 kcmil	Blue			
	KC12-350	350 kcmil	Brown			
	KC12-400	400 kcmil	Green			
	KC12-500	500 kcmil	Pink			
	KC12-600	600 kcmil	Black			
KC12-750	750 kcmil	Yellow				
<b>Greenlee</b>	KA12-6	6 AWG	Gray	ILSCO	<b>Coming Soon</b> Visit <a href="http://www.DEWALT.com">www.DEWALT.com</a> for most up to date compatibility chart	
	KA12-4	4 AWG	Green			
	KA12-2	2 AWG	Pink			
	KA12-1	1 AWG	Gold			
	KA12-1/0	1/0 AWG	Tan			
	KA12-2/0	2/0 AWG	Olive			
	KA12-3/0	3/0 AWG	Ruby			
	KA12-4/0	4/0 AWG	White			
	KA12-250	250 kcmil	Red			
	KA12-300	300 kcmil	Blue			
	KA12-350	350 kcmil	Brown			
	KA12-400	400 kcmil	Green			
	KA12-500	500 kcmil	Pink			
	KA12-600	600 kcmil	Black			
KA12-750	750 kcmil	Yellow				

**ENGLISH**

Die Brand	Die Catalog Number	Cable Size	Connector Color	Connector Brand	Family	Number of Crimps
<b>ILSCO</b>	ILD-346	6 AWG	Gray	ILSCO	<b>Coming Soon</b> Visit <a href="http://www.DEWALT.com">www.DEWALT.com</a> for most up to date compatibility chart	
	ILD-375	4 AWG	Green			
	ILD-348	2 AWG	Pink			
	ILD-471	1 AWG	Gold			
	ILD-296	1/0 AWG	Tan			
	ILD-297	2/0 AWG	Olive			
	ILD-467	3/0 AWG	Ruby			
	ILD-298	4/0 AWG	White			
	ILD-324	250 kcmil	Red			
	ILD-470	300 kcmil	Blue			
	ILD-299	350 kcmil	Brown			
	ILD-472	400 kcmil	Green			
	ILD-300	500 kcmil	Pink			
	ILD-473	600 kcmil	Black			
ILD-936	750 kcmil	Yellow				
<b>T&amp;B</b>	15527	6 AWG	Gray	T&B	<b>Coming Soon</b> Visit <a href="http://www.DEWALT.com">www.DEWALT.com</a> for most up to date compatibility chart	
	15513	4 AWG	Green			
	15508	2 AWG	Pink			
	15526	1 AWG	Gold			
	15530	1/0 AWG	Tan			
	15511	2/0 AWG	Olive			
	15532	3/0 AWG	Ruby			
	15534	4/0 AWG	White			
	15514	250 kcmil	Red			
	15512	300 kcmil	Blue			
	15506	350 kcmil	Brown			
	15536	400 kcmil	Green			
	15505	500 kcmil	Pink			
	15515	600 kcmil	Black			
15504	750 kcmil	Yellow				

## Définitions : symboles et termes d'alarmes sécurité

Ces guides d'utilisation utilisent les symboles et termes d'alarmes sécurité suivants pour vous prévenir de situations dangereuses et de risques de dommages corporels ou matériels.



**DANGER** : indique une situation dangereuse imminente qui, si elle n'est pas évitée, **entraînera la mort ou des blessures graves**.



**AVERTISSEMENT** : indique une situation potentiellement dangereuse qui, si elle n'est pas évitée, **pourrait entraîner la mort ou des blessures graves**.



**ATTENTION** : indique une situation potentiellement dangereuse qui, si elle n'est pas évitée, **pourrait entraîner des blessures légères ou modérées**.



(Si utilisé sans aucun terme) Indique un message propre à la sécurité.

**AVIS** : indique une pratique ne posant **aucun risque de dommages corporels** mais qui par contre, si rien n'est fait pour l'éviter, **pourrait poser des risques de dommages matériels**.

FIG. A

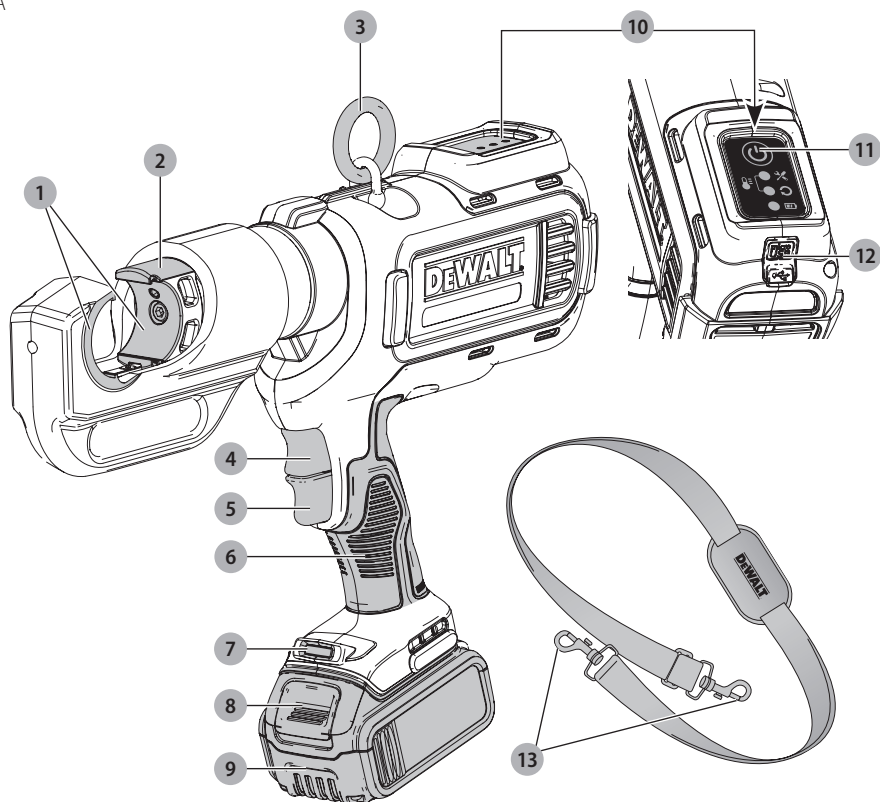

- |  |   |
|--|---|
| 1 Porte-matrice                          | 8 Bouton de libération du bloc-piles        |
| 2 Vérin hydraulique                      | 9 Bloc-piles                                |
| 3 Anneau de suspension de la bandoulière | 10 Écran de diagnostic                      |
| 4 Inverseur                              | 11 Interrupteur MARCHÉ/ARRÊT                |
| 5 Gâchette                               | 12 Port micro USB                           |
| 6 Poignée principale                     | 13 Dispositif de fixation de la bandoulière |
| 7 Lampe DEL                              |   |



**AVERTISSEMENT!** lire tous les avertissements de sécurité et toutes les directives. Le non-respect des avertissements et des directives pourrait se solder par un choc électrique, un incendie et/ou une blessure grave.



**AVERTISSEMENT** : afin de réduire le risque de blessures, lire le mode d'emploi de l'outil.

## CONSERVER TOUS LES AVERTISSEMENTS ET TOUTES LES DIRECTIVES POUR UN USAGE ULTÉRIEUR

### AVERTISSEMENTS DE SÉCURITÉ GÉNÉRAUX POUR LES OUTILS ÉLECTRIQUES

Le terme « outil électrique » cité dans les avertissements se rapporte à votre outil électrique à alimentation sur secteur (avec fil) ou par piles (sans fil).



**AVERTISSEMENT! lire tous les avertissements de sécurité et toutes les directives.** Le non-respect des avertissements et des directives pourrait se solder par un choc électrique, un incendie et/ou une blessure grave.

#### 1) Sécurité du lieu de travail

- a) **Tenir l'aire de travail propre et bien éclairée.**  
*Les lieux encombrés ou sombres sont propices aux accidents.*
- b) **Ne pas faire fonctionner d'outils électriques dans un milieu déflamant, tel qu'en présence de liquides, de gaz ou de poussières inflammables.**  
*Les outils électriques produisent des étincelles qui pourraient enflammer la poussière ou les vapeurs.*
- c) **Éloigner les enfants et les personnes à proximité pendant l'utilisation d'un outil électrique.**  
*Une distraction pourrait en faire perdre la maîtrise à l'utilisateur.*

#### 2) Sécurité en matière d'électricité

- a) **Les fiches des outils électriques doivent correspondre à la prise. Ne jamais modifier la fiche d'aucune façon. Ne jamais utiliser de fiche d'adaptation avec un outil électrique mis à la terre.**  
*Le risque de choc électrique sera réduit par l'utilisation de fiches non modifiées correspondant à la prise.*
- b) **Éviter tout contact physique avec des surfaces mises à la terre comme des tuyaux, des radiateurs, des cuisinières et des réfrigérateurs.**  
*Le risque de choc électrique est plus élevé si votre corps est mis à la terre.*
- c) **Ne pas exposer les outils électriques à la pluie ou à l'humidité.**  
*La pénétration de l'eau dans un outil électrique augmente le risque de choc électrique.*
- d) **Ne pas utiliser le cordon de façon abusive. Ne jamais utiliser le cordon pour transporter, tirer ou débrancher un outil électrique. Tenir le cordon éloigné de la chaleur, de l'huile, des bords tranchants et des pièces mobiles.**  
*Les cordons endommagés ou enchevêtrés augmentent les risques de choc électrique.*
- e) **Pour l'utilisation d'un outil électrique à l'extérieur, se servir d'une rallonge convenant à cette application.**  
*L'utilisation d'une rallonge conçue pour l'extérieur réduira les risques de choc électrique.*

- f) **S'il est impossible d'éviter l'utilisation d'un outil électrique dans un endroit humide, brancher l'outil dans une prise ou sur un circuit d'alimentation dotés d'un disjoncteur de fuite à la terre (GFCI).**  
*L'utilisation de ce type de disjoncteur réduit les risques de choc électrique.*

#### 3) Sécurité personnelle

- a) **Être vigilant, surveiller le travail effectué et faire preuve de jugement lorsqu'un outil électrique est utilisé. Ne pas utiliser d'outil électrique en cas de fatigue ou sous l'influence de drogues, d'alcool ou de médicaments.**  
*Un simple moment d'inattention en utilisant un outil électrique peut entraîner des blessures corporelles graves.*
- b) **Utiliser des équipements de protection individuelle. Toujours porter une protection oculaire.**  
*L'utilisation d'équipements de protection comme un masque antipoussière, des chaussures antidérapantes, un casque de sécurité ou des protecteurs auditifs lorsque la situation le requiert réduira les risques de blessures corporelles.*
- c) **Empêcher les démarrages intempestifs. S'assurer que l'interrupteur se trouve à la position d'arrêt avant de relier l'outil à une source d'alimentation et/ou d'insérer un bloc-piles, de ramasser ou de transporter l'outil.**  
*Transporter un outil électrique alors que le doigt repose sur l'interrupteur ou brancher un outil électrique dont l'interrupteur est à la position de marche risque de provoquer un accident.*
- d) **Retirer toute clé de réglage ou clé avant de démarrer l'outil.**  
*Une clé ou une clé de réglage attachée à une partie pivotante de l'outil électrique peut provoquer des blessures corporelles.*
- e) **Ne pas trop tendre les bras. Conserver son équilibre en tout temps.**  
*Cela permet de mieux maîtriser l'outil électrique dans les situations imprévues.*
- f) **S'habiller de manière appropriée. Ne pas porter de vêtements amples ni de bijoux. Garder les cheveux, les vêtements et les gants à l'écart des pièces mobiles.**  
*Les vêtements amples, les bijoux ou les cheveux longs risquent de rester coincés dans les pièces mobiles.*
- g) **Si des composants sont fournis pour le raccordement de dispositifs de dépoussiérage et de ramassage, s'assurer que ceux-ci sont bien raccordés et utilisés.**  
*L'utilisation d'un dispositif de dépoussiérage peut réduire les dangers engendrés par les poussières.*
- h) **Ne pas laisser la familiarisation gagnée par l'utilisation fréquente des outils vous amener à la négligence et à ignorer les principes de sécurité propres à l'outil.**  
*Une imprudence pourrait causer des dommages corporels graves en une fraction de seconde.*

#### 4) Utilisation et entretien d'un outil électrique

- a) **Ne pas forcer un outil électrique. Utiliser l'outil électrique approprié à l'application.** L'outil électrique approprié effectuera un meilleur travail, de façon plus sûre et à la vitesse pour laquelle il a été conçu.
- b) **Ne pas utiliser un outil électrique dont l'interrupteur est défectueux.** Tout outil électrique dont l'interrupteur est défectueux est dangereux et doit être réparé.
- c) **Débrancher la fiche de la source d'alimentation et/ou du bloc-piles de l'outil électrique avant de faire tout réglage ou changement d'accessoire ou avant de ranger l'outil.** Ces mesures préventives réduisent les risques de démarrage accidentel de l'outil électrique.
- d) **Ranger les outils électriques hors de la portée des enfants et ne permettre à aucune personne n'étant pas familière avec un outil électrique ou son mode d'emploi d'utiliser cet outil.** Les outils électriques deviennent dangereux entre les mains d'utilisateurs inexpérimentés.
- e) **Entretien des outils électriques. Vérifier si les pièces mobiles sont mal alignées ou coincées, si des pièces sont brisées ou présentent toute autre condition susceptible de nuire au bon fonctionnement de l'outil électrique. En cas de dommage, faire réparer l'outil électrique avant toute nouvelle utilisation.** Beaucoup d'accidents sont causés par des outils électriques mal entretenus.
- f) **S'assurer que les outils de coupe sont aiguisés et propres.** Les outils de coupe bien entretenus et affûtés sont moins susceptibles de se coincer et sont plus faciles à maîtriser.
- g) **Utiliser l'outil électrique, les accessoires, les forêts, etc. conformément aux présentes directives en tenant compte des conditions de travail et du travail à effectuer.** L'utilisation d'un outil électrique pour toute opération autre que celle pour laquelle il a été conçu est dangereuse.
- h) **Maintenir les poignées et les surfaces de préhension propres et sèches, exemptes d'huile ou de graisse.** Des poignées ou surfaces de préhension glissantes ne permettent pas la manipulation sécuritaire et le contrôle de l'outil dans les situations inattendues.

#### 5) Utilisation et entretien du bloc-piles

- a) **Ne recharger l'outil qu'au moyen du chargeur précisé par le fabricant.** L'utilisation d'un chargeur qui convient à un type de bloc-piles risque de provoquer un incendie s'il est utilisé avec un autre type de bloc-piles.
- b) **Utiliser les outils électriques uniquement avec les blocs-piles conçus à cet effet.** L'utilisation de tout autre bloc-piles risque de causer des blessures ou un incendie.

- c) **Lorsque le bloc-piles n'est pas utilisé, le tenir éloigné des objets métalliques, notamment des trombones, de la monnaie, des clés, des clous, des vis ou autres petits objets métalliques qui peuvent établir une connexion entre les deux bornes.** Le court-circuit des bornes du bloc-piles risque de provoquer des brûlures ou un incendie.
- d) **En cas d'utilisation abusive, le liquide peut gicler hors du bloc-piles; éviter tout contact avec ce liquide. Si un contact accidentel se produit, laver à grande eau. Si le liquide entre en contact avec les yeux, obtenir également des soins médicaux.** Le liquide qui giclé hors du bloc-piles peut provoquer des irritations ou des brûlures.
- e) **Ne pas utiliser un bloc-piles ou un outil endommagé ou modifié.** Un bloc-piles endommagé ou modifié pourrait se comporter de façon imprévisible et poser des risques d'incendie, d'explosion ou de dommages corporels.
- f) **Ne pas exposer un bloc-piles ou un outil au feu, ou à des températures excessives.** Toute exposition au feu ou à des températures supérieures à 130 °C (265 °F) pose des risques d'explosion.
- g) **Suivre toutes les instructions de chargement et ne pas recharger un bloc-piles ou un outil hors des températures d'emploi spécifiées dans les directives.** Un chargement incorrect ou à des températures hors des plages spécifiées pourrait endommager le bloc-piles et augmenter les risques d'incendie.

#### 6) Réparation

- a) **Faire réparer l'outil électrique par un réparateur professionnel en n'utilisant que des pièces de rechange identiques.** Cela permettra de maintenir une utilisation sécuritaire de l'outil électrique.
- b) **Ne jamais réparer un bloc-piles endommagé.** Toute réparation d'un bloc-piles devrait être effectuée par le fabricant ou des services agréés.

#### Règles de sécurité additionnelles propres aux sertisseuses



**DANGER :** utiliser exclusivement des connecteurs, matrices et câbles en combinaison agréée par le fabricant pour réussir l'installation. Combiner du matériel qui n'est pas approuvé par les fabricants pourra avoir comme conséquences des installations défectueuses. Les installations défectueuses posent des risques de défaillances extrêmement graves, de dommages corporels pour les installateurs et de dommages matériels.



**DANGER :** pour réduire tout risque de dommages corporels graves, couper le circuit électrique avec d'effectuer un sertissage. Tout manquement à cette directive avant de commencer le travail pose des risques de dommages corporels ou matériels graves ou de fatalité.



**AVERTISSEMENT** : utiliser cette sertisseuse seulement avec des matrices agréées DeWALT. Toute autre utilisation ou modification de la sertisseuse pour d'autres applications pourra endommager la sertisseuse et les matrices, et/ou causer des dommages corporels ou créer des connexions défectueuses.



**AVERTISSEMENT** : bien que cette sertisseuse DeWALT atteindra la pression adéquate pour effectuer au mieux le sertissage, la sertissure ne sera correctement effectuée que dans la mesure où la connexion ne sera affectée d'aucun défaut et que l'outil sera préparé conformément à la procédure d'installation du connecteur du fabricant. La préparation et l'installation correctes restent la responsabilité de l'entrepreneur chargé de l'installation.

- **Protéger toutes les parties du corps du vérin hydraulique et des matrices pendant l'utilisation de l'outil et tant que l'outil sera en MARCHÉ. Tout moment d'inattention pendant l'utilisation d'un outil électrique pose des risques de blessures graves.** Les doigts ou les mains pourraient être écrasés, ou subir fractures ou amputation s'ils venaient à entrer en contact avec les matrices ou pièces mobiles.
- **Vérifier outil et matrices avant chaque utilisation. Ne jamais tenter de réparer la tête de la sertisseuse ou les matrices si endommagées.** Une matrice modifiée, peu importe la façon, pourra se fêler pendant la sertissure et poser des risques de dommages corporels graves. Jeter la matrice dans son entier. Le remplacement ou la réparation de la tête de l'outil pourra s'avérer nécessaire.
- **Cet outil produit des forces importantes qui pourraient briser les matrices ou les pièces et causer des dommages corporels.** Rester systématiquement attentif et prendre les mesures de sécurité adéquates, y compris le port d'une protection oculaire.
- **Risques d'écrasement. Ne jamais démarer l'outil sans y avoir installé les matrices appropriées.**
- **Cet outil doit être utilisé exclusivement par du personnel qualifié.**
- **Avant toute utilisation, vérifier l'outil et les voyants DEL sur l'écran de diagnostic.** Corriger tout problème avant d'utiliser l'outil. Se reporter à la section **Dépannage** pour avoir la liste des problèmes possibles et leurs solutions.
- **Avant toute utilisation de la sertisseuse DeWALT DCE300, lire et comprendre toutes les instructions quant à la sécurité et à l'utilisation, y compris les instructions d'installation du fabricant du connecteur et les instructions accompagnant tout accessoire utilisé avec cet outil. Tout manquement aux instructions et avertissements pose des risques de dommages matériels et/ou corporels graves.**
- **Éloigner de la zone de sertissage de l'outil, les mains et tout autre objet pendant toute la durée d'utilisation de l'outil.** Il y a des risques d'écrasement pour les doigts.

- **Arrimer et soutenir le matériau avant d'effectuer le sertissage pour prévenir tout mouvement pendant la sertissure.**
- **Suivre la notice d'installation du fabricant du connecteur.** Toute autre utilisation pourrait endommager l'outil, les accessoires et la pièce à travailler.
- **Maintenir systématiquement l'outil fermement.** Les forces appliquées sur l'outil peuvent changer pendant ou après la sertissure.
- **Porter systématiquement une protection oculaire.** Le sertissage peut faire que des débris de matériau s'envolent. Et ces particules posent des risques de dommages oculaires permanents.
- **Porter systématiquement des gants pendant l'utilisation de l'outil et pour manipuler les matériaux.** Les extrémités des matériaux peuvent être acérées et poser des risques de dommages corporels graves.
- Porter systématiquement des souliers de sécurité pour protéger les pieds de tout débris métallique acéré tombé sur le sol.

## Consigne de sécurité supplémentaire



**AVERTISSEMENT** : porter **SYSTEMATIQUEMENT** des lunettes de protection. Les lunettes courantes NE sont PAS des lunettes de protection. Utiliser aussi un masque antipoussières si la découpe doit en produire beaucoup. **PORTER SYSTEMATIQUEMENT UN ÉQUIPEMENT DE SÉCURITÉ HOMOLOGUÉ** :

- Protection oculaire ANSI Z87.1 (CAN/CSA Z94.3) ;
- Protection auditive ANSI S12.6 (S3.19) ;
- Protection des voies respiratoires NIOSH/OSHA/MSHA.



**AVERTISSEMENT** : les scies, meules, ponceuses, perceuses ou autres outils de construction peuvent produire des poussières contenant des produits chimiques reconnus par l'État californien pour causer cancers, malformations congénitales ou être nocifs au système reproducteur. Parmi ces produits chimiques, on retrouve :

- Le plomb dans les peintures à base de plomb ;
- La silice cristallisée dans les briques et le ciment, ou autres produits de maçonnerie ; et
- L'arsenic et le chrome dans le bois ayant subi un traitement chimique.

Le risque associé à de telles expositions varie selon la fréquence à laquelle on effectue ces travaux. Pour réduire toute exposition à ces produits : travailler dans un endroit bien aéré, en utilisant du matériel de sécurité homologué, tel un masque antipoussières spécialement conçu pour filtrer les particules microscopiques.

- **Limiter toute exposition prolongée avec les poussières provenant du ponçage, sciage, meulage, perçage ou toute autre activité de construction. Porter des vêtements de protection et nettoyer à l'eau savonneuse les parties du corps exposées.** Le fait de laisser la poussière pénétrer dans la bouche, les



yeux ou la peau peut favoriser l'absorption de produits chimiques dangereux.













**AVERTISSEMENT :** cet outil peut produire et/ou répandre de la poussière susceptible de causer des dommages sérieux et permanents au système respiratoire. Utiliser systématiquement un appareil de protection des voies respiratoires homologué par le NIOSH ou l'OSHA. Diriger les particules dans le sens opposé au visage et au corps.

**AVERTISSEMENT :** pendant l'utilisation, porter systématiquement une protection auditive individuelle adéquate homologuée ANSI S12.6 (S3.19). Sous certaines conditions et suivant la durée d'utilisation, le bruit émanant de ce produit pourrait contribuer à une perte de l'acuité auditive.

**ATTENTION :** après utilisation, ranger l'outil sur son côté, sur une surface stable, là où il ne pourra ni faire trébucher ni faire chuter quelqu'un. Certains outils équipés d'un large bloc-piles peuvent tenir à la verticale sur celui-ci, mais manquent alors de stabilité.

- **Prendre des précautions à proximité des événements, car ils cachent des pièces mobiles.** Vêtements amples, bijoux ou cheveux longs risquent de rester coincés dans ces pièces mobiles.

L'étiquette apposée sur votre outil peut inclure les symboles suivants. Les symboles et leur définition sont indiqués ci-après :

V .....	volts		or AC/DC... courant alternatif ou continu
Hz .....	hertz		
min .....	minutes		..... fabrication classe II (double isolation)
== .....	ou DC.....		..... courant continu
	..... fabrication classe I (mis à la terre)	no .....	..... vitesse à vide
.../min .....	par minute	n .....	..... vitesse nominale
BPM .....	battements par minute		..... borne de terre
IPM .....	impacts par minute		..... symbole d'avertissement
RPM .....	révolutions par minute		..... radiation visible
sfp/m .....	pieds linéaires par minute (plpm)		..... protection respiratoire
SPM (FPM) .....	fréquence par minute		..... protection oculaire
A .....	ampères		..... protection auditive
W .....	watts		..... risques d'écrasement
	..... courant alternatif		..... risques de chocs électriques
			..... lire toute la documentation

## BLOCS-PILES ET CHARGEURS

Le bloc-piles n'est pas totalement chargé d'usine. Avant d'utiliser le bloc-piles et le chargeur, lire les consignes de sécurité ci-après puis suivre la procédure de chargement indiquée. Pour commander un bloc-piles de rechange, s'assurer d'en inclure le numéro de catalogue et la tension. Cet outil fonctionne avec un chargeur DeWALT. S'assurer de bien lire toutes les consignes de sécurité avant toute utilisation du chargeur. Consulter le tableau en fin de

manuel pour connaître les compatibilités entre chargeurs et blocs-piles.

## LIRE TOUTES LES CONSIGNES

### Consignes importantes de sécurité les blocs-piles

**AVERTISSEMENT :** Lire toutes les instructions et toutes les consignes de sécurité propres au bloc-piles, au chargeur et à l'outil électrique. Tout manquement aux avertissements et instructions pose des risques de décharges électriques, d'incendie et/ou de blessures graves.

- **Ne pas recharger ou utiliser un bloc-piles en milieu déflagrant, en présence, par exemple, de poussières, gaz ou liquides inflammables.** Le fait d'insérer ou retirer un bloc-piles de son chargeur pourrait causer l'inflammation de poussières ou d'émanations.
- **NE JAMAIS forcer l'insertion d'un bloc-piles dans un chargeur. NE modifier un bloc-piles d'AUCUNE façon pour le faire rentrer dans un chargeur incompatible, car il pourrait se briser et causer des dommages corporels graves.** Consulter le tableau en dernière page de ce manuel pour connaître les compatibilités entre chargeurs et blocs-piles.
- Recharger les blocs-piles exclusivement dans des chargeurs DeWALT.
- **NE PAS** éclabousser le bloc-piles ou l'immerger dans l'eau ou dans tout autre liquide.
- **Ne pas entreposer ou utiliser l'appareil et le bloc-piles en présence de températures ambiantes pouvant excéder 40 °C (104 °F) (comme dans des hangars ou des bâtiments métalliques l'été).** Pour préserver leur durée de vie, entreposer les blocs-piles dans un endroit frais et sec.

Recharger les blocs-piles exclusivement dans des chargeurs DeWALT.

- **NE PAS** éclabousser le bloc-piles ou l'immerger dans l'eau ou dans tout autre liquide.
- **Ne pas entreposer ou utiliser l'appareil et le bloc-piles en présence de températures ambiantes pouvant excéder 40 °C (104 °F) (comme dans des hangars ou des bâtiments métalliques l'été).** Pour préserver leur durée de vie, entreposer les blocs-piles dans un endroit frais et sec.

**REMARQUE :** ne pas mettre un bloc-piles dans un outil dont la gâchette est verrouillée en position de marche. Ne jamais bloquer l'interrupteur en position de MARCHE.

- **Ne pas incinérer le bloc-piles même s'il est sévèrement endommagé ou complètement usagé, car il pourrait exploser et causer un incendie.** Pendant l'incinération des blocs-piles au lithium-ion, des vapeurs et matières toxiques sont dégagées.
- **En cas de contact du liquide de la pile avec la peau, rincer immédiatement au savon doux et à l'eau.** En cas de contact oculaire, rincer l'œil ouvert à l'eau claire une quinzaine de minutes ou jusqu'à ce que l'irritation cesse. Si des soins médicaux s'avéraient nécessaires, noter que l'électrolyte de la pile est composé d'un mélange de carbonates organiques liquides et de sels de lithium.
- **Le contenu des cellules d'une pile ouverte peut causer une irritation respiratoire.** En cas d'inhalation, exposer l'individu à l'air libre. Si les symptômes persistent, consulter un médecin.

**AVERTISSEMENT :** risques de brûlure. Le liquide de la pile peut s'enflammer s'il est exposé à des étincelles ou à une flamme.

## FRANÇAIS



**AVERTISSEMENT : risques d'incendie.** Ne jamais tenter d'ouvrir le bloc-piles pour quelque raison que ce soit. Si le boîtier du bloc-piles est fissuré ou endommagé, ne pas l'insérer dans un chargeur. Ne pas écraser, laisser tomber, ou endommager les blocs-piles. Ne pas utiliser un bloc-piles ou un chargeur qui a reçu un choc violent, ou si l'appareil est tombé, a été écrasé ou endommagé de quelque façon que ce soit (p. ex. percé par un clou, frappé d'un coup de marteau, piétiné). Les blocs-piles endommagés doivent être renvoyés à un centre de réparation pour y être recyclés.

## Transport



**AVERTISSEMENT : risques d'incendie.** Au moment de ranger ou transporter le bloc-piles, veiller à protéger ses bornes à découvert de tout objet métallique. Par exemple, éviter de placer le bloc-piles dans un tablier, une poche, une boîte à outils ou un tiroir, etc. contenant des objets tels que clous, vis, clés, etc. **Le fait de transporter des blocs-piles comporte des risques d'incendie, car les bornes des piles pourraient entrer, par inadvertance, en contact avec des objets conducteurs, tels que : clés, pièces de monnaie, outils ou autres.**

La réglementation sur les produits dangereux (Hazardous Material Regulations) du département américain des transports interdit, en fait, le transport des blocs-piles dans les commerces ou dans les avions dans les bagages de cabine, À MOINS qu'ils ne soient correctement protégés de tout court-circuit. Aussi lors du transport individuel de blocs-piles, s'assurer que leurs bornes sont bien protégées et isolées de tout matériau pouvant entrer en contact avec elles et provoquer un court-circuit.

## Expédition du bloc-piles DeWALT FLEXVOLT<sup>MC</sup>

Le bloc-piles DeWALT FLEXVOLT<sup>MC</sup> possède deux modes :

### Utilisation et Expédition.

**Mode Utilisation :** lorsque le bloc-piles FLEXVOLT<sup>MC</sup> est par lui-même ou dans un produit DeWALT 20 v max\*, il fonctionnera comme un bloc-piles de 20 v max\*. Lorsque le bloc-piles FLEXVOLT<sup>MC</sup> est dans un produit de 60 v max\* ou 120 v max\* (deux blocs-piles de 60 v max\*), il fonctionnera comme un bloc-piles de 60 v max\*.

**Mode Expédition :** lorsque le capuchon est inséré sur le bloc-piles FLEXVOLT<sup>MC</sup>, le bloc-piles est en mode

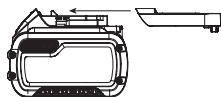

Expédition. Les modules de cellules sont électriquement déconnectés du bloc faisant correspondre à trois blocs-piles d'un wattheure (Wh) inférieur comparé à un bloc-piles de wattheure élevé. Ce passage à trois blocs-piles à un wattheure inférieur peut permettre au bloc-piles d'être exempté de suivre certaines directives d'expédition imposées sur les blocs-piles de wattheure supérieur.

L'étiquette du bloc-piles donne deux estimations de wattheures (se reporter à l'exemple). Selon comment le bloc-piles est expédié, l'estimation appropriée de wattheure

doit être utilisée pour déterminer les modalités d'expédition lui correspondant. Si le capuchon d'expédition est utilisé, le bloc-piles sera considéré comme 3 blocs-piles au wattheure indiqué pour « Expédition ». S'il est expédié sans le capuchon ou dans un outil, le bloc-piles sera considéré comme un seul bloc-piles au wattheure indiqué à côté de « Utilisation ».

Exemple d'étiquetage d'utilisation et d'expédition

**USE: 120 Wh Shipping: 3 x 40 Wh**

Par exemple, le Wh deexpédition pourra indiquer 3 x 40 Wh, ce qui correspond à 3 blocs-piles de 40 wattheures chacun. L'utilisation du Wh pourra indiquer 120 Wh (sous-entendu 1 bloc-piles).

## Témoin de Charge du Bloc-Piles (Fig. B)

Certains blocs-piles DeWALT possèdent un témoin de charge qui consiste en trois voyants Del verts indiquant le niveau de charge du bloc-piles.

Le témoin de charge indique approximativement le niveau de charge restant dans le bloc-piles en fonction des voyants suivants :

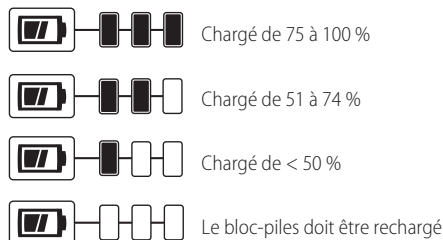

Pour activer le témoin de charge, maintenez appuyé le bouton du témoin de charge. Une combinaison des trois voyants Del verts s'allumera indiquant le niveau de charge. Lorsque le niveau de charge du bloc-pile atteint la limite minimale d'utilisation, le témoin de charge reste éteint et le bloc-piles doit être rechargé.

Fig. B



**REMARQUE :** le témoin de charge ne fait qu'indiquer le niveau de charge du bloc-piles. Il ne donne aucune indication quant au fonctionnement de l'outil. Son propre fonctionnement pourra aussi varier en fonction des composants produit, de la température et de l'application d'utilisation.

Pour plus d'informations quant au témoin de charge du bloc-piles, veuillez appeler le 1-800-4-DeWALT (1-800-433-9258) ou vous rendre sur notre site [www.dewalt.com](http://www.dewalt.com).

## Le sceau SRPRC<sup>®</sup>

Le sceau SRPRC<sup>®</sup> (Société de recyclage des piles rechargeables du Canada) apposé sur une pile au nickel-cadmium, à hydrure métallique de nickel ou au lithium-ion (ou un bloc-piles) indique que les coûts de recyclage de ces derniers en fin d'utilisation ont déjà été



réglés par DeWALT. Dans certaines régions, la mise au rebut ou aux ordures municipales des piles au nickel-cadmium, à l'hydruure métallique de nickel ou au lithium-ion, est illégale ; le programme de l'Appel à Recycler® constitue donc une solution pratique et écologique.

Appel à Recycler Canada, Inc., en collaboration avec DeWALT et d'autres utilisateurs de piles, a mis sur pied de programme aux États-Unis et au Canada pour faciliter la collecte des piles au nickel-cadmium, à l'hydruure métallique de nickel ou au lithium-ion usagées. Aidez-nous à protéger l'environnement et à conserver nos ressources naturelles en renvoyant les piles au nickel-cadmium, à l'hydruure métallique de nickel ou au lithium-ion usagées à un centre de réparation autorisé DeWALT ou chez votre détaillant afin qu'elles y soient recyclées. On peut en outre se renseigner auprès d'un centre de recyclage local pour connaître d'autres sites les acceptant.

SRPRC® est une marque déposée de l'Appel à Recycler Canada, Inc.

## Directives de sécurité importantes propres à tous les chargeurs de piles



**AVERTISSEMENT : Lire toutes les instructions et toutes les consignes de sécurité propres au bloc-piles, au chargeur et à l'outil électrique. Tout manquement aux avertissements et instructions pose des risques de décharges électriques, d'incendie et/ou de blessures graves.**

- **NE PAS tenter de charger de bloc-piles avec des chargeurs autres que ceux décrits dans ce manuel.** Le chargeur et son bloc-piles ont été conçus tout spécialement pour fonctionner ensemble.
- **Ces chargeurs n'ont pas été conçus pour une utilisation autre que recharger les blocs-piles rechargeables DeWALT.** Toute autre utilisation comporte des risques d'incendie, de chocs électriques ou d'électrocution.
- **Protéger le chargeur de la pluie ou de la neige.**
- **Tirer sur la fiche plutôt que sur le cordon pour débrancher le chargeur.** Cela permet de réduire les risques d'endommager la fiche ou le cordon d'alimentation.
- **S'assurer que le cordon est protégé de manière à ce que personne ne marche ni ne trébuche dessus, ou à ce qu'il ne soit ni endommagé ni soumis à aucune tension.**
- **N'utiliser une rallonge qu'en cas de nécessité absolue.** L'utilisation d'une rallonge inadéquate comporte des risques d'incendie, de chocs électriques ou d'électrocution.
- **Pour utiliser un chargeur à l'extérieur, le placer dans un endroit sec et utiliser une rallonge conçue pour l'extérieur.** L'utilisation d'une rallonge conçue pour l'extérieur réduit les risques de chocs électriques.
- **Pour la sécurité de l'utilisateur, utiliser une rallonge de calibre adéquat (AWG, American Wire Gauge [calibrage américain normalisé des fils électriques]).** Plus le calibre est petit, et plus sa capacité est grande. Un

calibre 16, par exemple, a une capacité supérieure à un calibre 18. L'usage d'une rallonge de calibre insuffisant causera une chute de tension qui entraînera perte de puissance et surchauffe. Si plus d'une rallonge est utilisée pour obtenir une certaine longueur, s'assurer que chaque rallonge présente au moins le calibre de fil minimum. Le tableau ci-dessous illustre les calibres à utiliser selon la longueur de rallonge et l'intensité nominale indiquée sur la plaque signalétique. En cas de doute, utiliser le calibre suivant. Plus le calibre est petit, plus la rallonge peut supporter de courant.

### Calibre minimum pour les cordons d'alimentation

Volts	Longueur totale du cordon d'alimentation en mètre (pieds)				
	7,6 (25)	15,2 (50)	30,5 (100)	45,7 (150)	61,0 (200)
120 V	7,6 (25)	15,2 (50)	30,5 (100)	45,7 (150)	61,0 (200)
240 V	15,2 (50)	30,5 (100)	61,0 (200)	91,4 (300)	
Ampères		AWG			
Plus que	Pas plus que				
0	6	18	16	16	14
6	10	18	16	14	12
10	12	16	16	14	12
12	16	14	12	Non recommandé	

- **Ne poser aucun objet sur le chargeur. Ne pas mettre le chargeur sur une surface molle qui pourrait en bloquer la ventilation et provoquer une surchauffe interne.** Éloigner le chargeur de toute source de chaleur. Le chargeur dispose d'orifices d'aération sur le dessus et le dessous du boîtier.
- **Ne pas le faire fonctionner avec un cordon d'alimentation ou une fiche endommagée.**
- **Ne pas utiliser le chargeur s'il a reçu un coup, fait une chute ou a été endommagé de quelque façon que ce soit.** Le ramener dans un centre de réparation agréé.
- **Ne pas démonter le chargeur. Pour tout service ou réparation, le rapporter dans un centre de réparation agréé.** Le fait de le réassembler de façon incorrecte comporte des risques de chocs électriques, d'électrocution et d'incendie.
- **Débrancher le chargeur du secteur avant tout entretien. Cela réduira tout risque de chocs électriques.** Le fait de retirer le bloc-piles ne réduira pas ces risques.
- **NE JAMAIS tenter de connecter 2 chargeurs ensemble.**
- **Le chargeur a été conçu pour être alimenté en courant électrique domestique standard de 120 volts. Ne pas tenter de l'utiliser avec toute autre tension.** Cela ne s'applique pas aux chargeurs de postes mobiles.



**AVERTISSEMENT :** risques de chocs électriques. Ne laisser aucun liquide pénétrer dans le chargeur, des chocs électriques pourraient en résulter.



**AVERTISSEMENT :** risques de brûlure. Ne submerger le bloc-piles dans aucun liquide et le protéger de toute infiltration de liquide. Ne jamais tenter d'ouvrir le bloc-piles pour quelque raison que ce soit. Si le boîtier plastique du bloc-piles est brisé ou fissuré, le retourner dans un centre de réparation pour y être recyclé.

## FRANÇAIS



**ATTENTION :** risques de brûlure. Pour réduire tout risque de dommages corporels, ne recharger que des blocs-piles rechargeables DeWALT. Tout autre type de piles pourrait exploser et causer des dommages corporels et matériels.

**AVIS :** sous certaines conditions, lorsque le chargeur est connecté au bloc d'alimentation, des matériaux étrangers pourraient court-circuiter le chargeur. Les corps étrangers conducteurs tels que (mais pas limité à) poussières de rectification, débris métalliques, laine d'acier, feuilles d'aluminium, ou toute accumulation de particules métalliques doivent être maintenus à distance des orifices du chargeur. Débrancher systématiquement le chargeur lorsque le bloc-piles n'y est pas inséré. Débrancher systématiquement le chargeur avant tout entretien.

## Chargement du bloc-piles (Fig. C)

1. Branchez le chargeur dans la prise appropriée avant d'y insérer le bloc-piles.

Fig. C

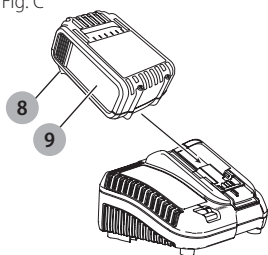

2. Insérer le bloc-piles 9 dans le chargeur, en vous assurant qu'il y est correctement calé. Le voyant rouge (charge) clignotera de façon continue indiquant que le cycle de chargement a commencé.
3. En fin de charge, le voyant rouge restera ALLUMÉ de façon continue. Le bloc-piles est alors complètement rechargé et peut être utilisé ou laissé dans le chargeur. Pour retirer le bloc-piles du chargeur, appuyez sur le bouton de libération du bloc-piles 8 sur les bloc-piles.

**REMARQUE :** pour assurer des performances optimales et une durée de vie maximale des blocs-piles au lithium-ion, recharger pleinement le bloc-piles avant toute utilisation initiale.

## Utilisation du chargeur

Reportez-vous aux indications du tableau ci-dessous pour consulter le statut de charge du bloc-piles.

DCB107, DCB112, DCB113, DCB115, DCB118, DCB132	
	Bloc-piles en Cours de Chargement
	Bloc-piles Chargé
	Suspension de Charge Contre le Chaud/Froid*

\***DCB107, DCB112, DCB113, DCB115, DCB118, DCB132 :** le voyant rouge ne cessera de clignoter, mais un voyant jaune restera allumé pendant cette opération. Lorsque le bloc-piles aura repris une température appropriée,

le voyant jaune s'éteindra et le chargeur reprendra sa procédure de charge.

Le chargeur ne pourront recharger des blocs-piles défectueux. Le chargeur indiquera qu'un bloc-piles est défectueux en refusant de s'allumer ou en affichant bloc-piles ou chargeur défectueux.

**REMARQUE :** cela pourra aussi indiquer un problème avec le chargeur.

Si le problème provient du chargeur, faites vérifier le chargeur et le bloc-piles chez un centre de réparation agréé.

## Fonction de suspension de charge contre le chaud/froid

Lorsque le chargeur détecte un bloc-piles trop chaud ou trop froid, il démarre automatiquement la fonction de suspension de charge contre le chaud, suspendant le chargement jusqu'à ce que le bloc-piles ait repris une température appropriée. Le chargeur ensuite se remettra automatiquement en mode de chargement. Cette caractéristique assure aux blocs-piles une durée de vie maximale.

Un bloc-piles froid se rechargera moins vite qu'un bloc-piles chaud. Le bloc-piles se rechargera à ce rythme plus lent tout au cours du cycle de charge et ne retournera pas à sa vitesse maximale de charge même s'il venait à se réchauffer.

Le chargeur DCB118 est équipé d'un ventilateur interne destiné à refroidir le bloc-piles. Le ventilateur se mettra automatiquement en marche chaque fois que le bloc-piles aura besoin de se refroidir.

N'utilisez jamais le chargeur si le ventilateur ne fonctionne pas correctement ou si ses fentes d'aération sont bloquées. Protégez systématiquement l'intérieur du chargeur de tout objet étranger.

## Système de protection électronique

Les appareils au Li-Ion sont équipés d'un système électronique de protection pour protéger les blocs-piles de toute surcharge, surchauffe ou fuite importante.

L'appareil s'arrêtera automatiquement dès que le système électronique de protection sera activé. Si c'était le cas, placez le bloc-piles au lithium-ion sur son chargeur jusqu'à ce qu'il soit complètement rechargé.

## Installation murale

### DCB107, DCB112, DCB113, DCB115, DCB118, DCB132

Ces chargeurs ont été conçus pour une installation murale ou pour être posés sur une table ou une surface de travail. Pour une fixation murale, installez le chargeur à proximité d'une prise électrique, et à l'écart de coins ou de toute autre obstruction au passage de l'air. Utilisez l'arrière du chargeur pour marquer l'emplacement des vis de montage sur le mur. Fixez soigneusement le chargeur à l'aide de vis autoforeuses (vendues séparément) d'au moins 25,4 mm (1 po) de long, et de diamètre de tête de 7-9 mm (0,28-0,35 po), que vous visserez dans le bois en laissant une longueur optimale d'environ 5,5 mm (7/32 po) exposée. Alignez les orifices à l'arrière du chargeur sur les vis exposées et insérez à fond ces dernières dans les orifices.

## Instructions d'entretien du chargeur



**AVERTISSEMENT :** risques de chocs électriques. Débrancher le chargeur de la prise de courant alternatif avant tout entretien. Éliminer toute saleté ou graisse de la surface externe du chargeur à l'aide d'un chiffon ou d'une brosse non métallique douce. N'utiliser ni eau ni aucun nettoyant liquide.

## Remarques importantes concernant le chargement

1. Pour augmenter la durée de vie du bloc-piles et optimiser son rendement, le recharger à une température ambiante de 18 ° à 24 °C (65 °F à 75 °F). NE PAS recharger le bloc-piles à une température inférieure à + 4,5 °C (+ 40 °F) ou supérieure à + 40 °C (+ 104 °F). C'est important pour prévenir tout dommage sérieux au bloc-piles.
2. Le chargeur et son bloc-piles peuvent devenir chauds au toucher pendant la charge. C'est normal et ne représente en aucun cas une défaillance du produit. Pour faciliter le refroidissement du bloc-piles après utilisation, éviter de laisser le chargeur ou le bloc-piles dans un local où la température ambiante est élevée comme dans un hangar métallique ou une remorque non isolée.
3. Si le bloc-piles ne se recharge pas correctement :
  - a. Vérifier le bon fonctionnement de la prise en y branchant une lampe ou tout autre appareil électrique.
  - b. Vérifier que la prise n'est pas contrôlée par un interrupteur qui coupe le courant lorsqu'on éteint les lumières.
  - c. Déplacer le chargeur et le bloc-piles dans un local où la température ambiante se trouve entre environ 18 ° et 24 °C (65 °F et 75 °F).
  - d. Si le problème persiste, amener l'outil, le bloc-piles et son chargeur dans un centre de réparation local.
4. Recharger le bloc-piles lorsqu'il ne produit plus assez de puissance pour effectuer un travail qu'il faisait facilement auparavant. NE PAS CONTINUER à l'utiliser dans ces conditions. Suivre la procédure de charge. Si nécessaire, il est aussi possible de recharger un bloc-piles partiellement déchargé sans effet nuisible sur le bloc-piles.
5. Les corps étrangers conducteurs tels que (mais pas limité à) poussières de rectification, débris métalliques, laine d'acier, feuilles d'aluminium, ou toute accumulation de particules métalliques doivent être maintenus à distance des orifices du chargeur. Débrancher systématiquement le chargeur lorsque le bloc-piles n'y est pas inséré. Débrancher systématiquement le chargeur avant tout entretien.
6. Ne pas congeler ou immerger le chargeur dans l'eau ou tout autre liquide.

## Recommandations de stockage

1. Le lieu idéal de rangement est un lieu frais et sec, à l'abri de toute lumière solaire directe et de toute température excessive.
2. Pour un stockage prolongé, il est recommandé d'entreposer le bloc-piles pleinement chargé dans un lieu frais et sec, hors du chargeur pour optimiser les résultats.

**REMARQUE :** les blocs-piles ne devraient pas être entreposés complètement déchargés. Il sera nécessaire de recharger le bloc-piles avant réutilisation.

## CONSERVER CES CONSIGNES POUR UTILISATION ULTÉRIEURE

### DESCRIPTION (FIG. A)



**AVERTISSEMENT :** ne jamais modifier l'outil électrique ni aucun de ses composants, car il y a risques de dommages corporels ou matériels.

Reportez-vous en figure A au début de ce manuel pour obtenir la liste complète des composants.

### USAGE PRÉVU

La sertisseuse de câblage à matrice sans fil a été conçue seulement pour le sertissage professionnel d'applications électriques spécifiques. Cet outil doit être utilisé exclusivement par du personnel qualifié.

**NE PAS** les utiliser en milieu ambiant humide ou en présence de liquides ou de gaz inflammables.

Cette sertisseuse est un outil électrique de professionnels.

**NE PAS** le laisser à la portée des enfants. Une supervision est nécessaire auprès de tout utilisateur non expérimenté.

### Introduction

La sertisseuse de câblage à matrice sans fil DCE300 utilise un moteur électrique pour alimenter une pompe à piston hydraulique. L'action de pompage force un vérin en avant qui force la fermeture d'un jeu de matrices (non comprises). Lorsque les matrices de sertissage appropriées sont utilisées, la DCE300 a été conçue pour sertir mécaniquement des connecteurs sur un câble pour créer une connexion étanche et permanente.

### Gâchette (Fig. A)

Appuyer sur la gâchette ⑤ fait avancer le vérin hydraulique ②, alors que libérer complètement la gâchette arrête l'avancée du vérin hydraulique.

### Inverseur (Fig. A)

Appuyer sur l'inverseur ④ rétractera le vérin hydraulique, ce qui relâchera l'action de sertissage.

### Bandoulière (Fig. A)



**AVERTISSEMENT :** la bandoulière et l'anneau ont été conçus pour transporter l'outil, et non pour arrimer ou fixer l'outil à une personne ou à un objet lors de son utilisation.



**AVERTISSEMENT :** ne pas transporter l'outil alors que son alimentation principale est ACTIVÉE. COUPER l'alimentation principale avant de le transporter.

## FRANÇAIS

Votre sertisseuse est équipée d'une bandoulière. Accrochez les dispositifs de fixation de bandoulière **13** à l'anneau de suspension de la bandoulière **3**.

### Lampe DEL (Fig. A)

Une lampe de travail **7** est située sur le pied de l'outil. La lampe de travail est activée lorsque la gâchette est activée. Elle restera allumée 2 minutes. Au bout d'une minute et 40 secondes, la luminosité de la lampe baissera de 25% pour indiquer qu'elle va s'éteindre.

### Affichage DEL (Fig. D)

L'affichage DEL sur le dessus de la sertisseuse comprend : interrupteur MARCHÉ/ARRÊT **11**, DEL de maintenance **14**, DEL de fin de cycle **15**, voyant DEL de charge **16**, et voyants DEL de température **17**. Reportez-vous au tableau Voyants DEL pour des informations plus spécifiques.

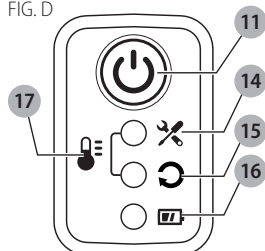

Lorsque le voyant DEL de charge **16**, est allumé, peu importe sa couleur, l'outil est EN MARCHÉ.

### Système DeWALT CRIMP CONNECT<sup>MC</sup>

La sertisseuse peut être connectée à un ordinateur par le port micro USB **12** à l'arrière de l'outil à l'aide d'un câble micro USB inclus avec votre outil. Cela permet à l'utilisateur de connecter la sertisseuse DeWALT à un ordinateur pour utiliser le logiciel du système DeWALT CRIMP CONNECT<sup>MC</sup>.

**REMARQUE :** le logiciel du système CRIMP CONNECT<sup>MC</sup> est régi par des conditions générales différentes disponibles lors du téléchargement du logiciel.

**Étape 1 :** téléchargez le logiciel du système CRIMP CONNECT<sup>MC</sup> sur votre ordinateur à partir du site [www.dewalt.com/crimpconnect](http://www.dewalt.com/crimpconnect).

**Étape 2 :** suivez les instructions du logiciel pour créer un compte propre au système CRIMP CONNECT<sup>MC</sup>.

**Étape 3 :** connectez votre sertisseuse au logiciel du système DeWALT CRIMP CONNECT<sup>MC</sup> en connectant d'abord le câble micro USB fourni avec l'outil au port micro USB **12** à l'arrière de l'outil puis au port USB d'un ordinateur. Allez ensuite sur l'écran d'Accueil du programme pour accéder aux rapports de suivi et d'utilisation enregistrés sur la sertisseuse.

**REMARQUE :** la connexion USB ne rechargera pas le bloc-piles.

Pour plus d'information sur les caractéristiques et fonctionnalités du système DeWALT CRIMP CONNECT<sup>MC</sup>, veuillez appeler le 1-800-4-DeWALT (1-800-433-9258), visiter [www.dewalt.com](http://www.dewalt.com) ou afficher les écrans de la page FAQ ou d'Aide du logiciel.

## ASSEMBLAGE ET AJUSTEMENTS

(if there is no assembly, this section may be Ajustements)



**AVERTISSEMENT :** pour réduire le risque de blessures graves, éteindre l'outil et retirer le bloc-piles avant d'effectuer tout réglage et d'enlever ou d'installer tout accessoire. Un démarrage accidentel peut provoquer des blessures.



**AVERTISSEMENT :** pour réduire tout risque de dommages corporels graves, ne pas utiliser la sertisseuse avec des matrices autres que celles recommandées par DeWALT.

## Changement de matrices (Fig. A)



**AVERTISSEMENT :** inspecter matrices et connecteurs avant toute utilisation. Utiliser exclusivement les matrices et connecteurs correspondants à la tête de sertissage. Reportez-vous au Tableau de compatibilité des matrices pour obtenir les compatibilités entre matrices et connecteurs.

1. Retirez le bloc-piles.
2. Nettoyez le porte-matrice **1** avec un chiffon sec et propre ou de l'air comprimé.
3. Choisissez la taille et le type appropriés de matrice pour le connecteur et le câble spécifiés. Reportez-vous aux spécifications techniques et au **Tableau de compatibilité des matrices**.
4. Insérez les matrices dans chaque porte-matrice **1** jusqu'à ce que le cran à bille s'enclenche dans son logement sur la matrice. Cela verrouillera la matrice en place.
5. Pour retirer les matrices, retirez tout d'abord le bloc-piles, puis ouvrez complètement le vérin hydraulique en maintenant appuyé l'inverseur. Appliquez une certaine force sur le côté droit ou gauche de la matrice jusqu'à ce qu'elle sorte du porte-matrice.

## UTILISATION



**AVERTISSEMENT :** pour réduire le risque de blessures graves, éteindre l'outil et retirer le bloc-piles avant d'effectuer tout réglage et d'enlever ou d'installer tout accessoire. Un démarrage accidentel peut provoquer des blessures.

## Installation et retrait du bloc-piles (Fig. E)

**REMARQUE :** pour des résultats optimaux, s'assurer que le bloc-piles est complètement chargé.

Pour installer le bloc-piles dans la poignée de l'outil, alignez le bloc-piles sur les rails dans la poignée de l'outil et faites-le glisser fermement en place puis vérifiez qu'il ne s'en détachera pas.

Pour retirer le bloc-piles de l'outil, poussez sur le bouton de libération et tirez fermement le bloc-piles hors de la poignée de l'outil. Insérez-le dans son chargeur comme décrit dans la section appropriée de ce manuel.

FIG. E

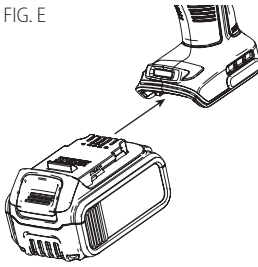

## Position correcte des mains (Fig. F)

**AVERTISSEMENT :** pour réduire tout risque de dommages corporels graves, adopter **SYSTÉMATIQUEMENT** la position des mains illustrée.

**AVERTISSEMENT :** pour réduire tout risque de dommages corporels graves, maintenir **SYSTÉMATIQUEMENT** l'outil fermement pour anticiper toute réaction soudaine.

La position correcte des mains requiert une main sur la poignée principale 6, comme illustré.

FIG. F

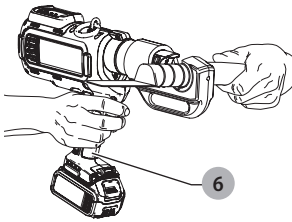

**AVERTISSEMENT : RISQUES DE COUPURES OU D'AMPUTATION.** Ne jamais approcher aucune partie du corps de la tête de la sertisseuse ou des pièces mobiles pendant le cycle de sertissage, ou chaque fois que l'interrupteur principal sera en MARCHÉ, car il y a risques de dommages corporels graves.

**AVERTISSEMENT :** la préparation et l'installation correctes du matériel restent la responsabilité de l'entrepreneur chargé de l'installation.

**AVERTISSEMENT :** les connecteurs de sertissage doivent être utilisés conformément aux codes du bâtiment en vigueur et approuvés par les autorités compétentes. Pour obtenir des résultats conformes d'installation et réduire les risques de défaillance pouvant occasionner des dommages corporels et matériels, suivre toutes les notices d'installation et de sécurité diffusées.

## Préparation de la connexion

**AVERTISSEMENT :** suivre systématiquement la notice d'installation du fabricant propre aux matrices de sertissage utilisées. Il reste la responsabilité de l'installateur de s'assurer de la compatibilité des câbles et connecteurs utilisés pour la sertissage. Tout manquement aux instructions

et avertissements pose des risques de dommages matériels et/ou corporels graves.

1. Avant chaque utilisation, assurez-vous que les lieux de travail et la surface sous le travail sont libres, sans aucun tiers ou autres distractions possibles, et que l'outil et les lieux de travail ont été préparés adéquatement.
2. Préparez les connecteurs et le câble conformément aux spécifications du fabricant.
3. Assurez-vous que le câble est inséré à la bonne profondeur dans le connecteur conformément aux spécifications du fabricant.

## Sertissage (Fig. A, D)

**AVERTISSEMENT :** une sertissage incomplète pose des risques de dommages matériels.

- Utiliser systématiquement une combinaison de matrices, connecteur et câble homologuée par le fabricant. Tout manquement à cet avertissement pose des risques de connexion incomplète ou défectueuse.

**AVERTISSEMENT :** pour réduire tout risque de dommages corporels graves, vérifier la propreté du dispositif de la tête de sertissage et qu'il ne comporte aucune fissure ni aucun autre dommage avant de commencer le sertissage. L'utilisation d'un dispositif de tête de sertissage sale ou endommagé pose des risques de sertissage incorrect qui pourrait causer des dommages matériels très importants. Rapporter tout dispositif de tête de sertissage endommagé auprès d'un centre de service DEWALT.

**AVERTISSEMENT :** pour réduire tout risque de dommages corporels graves, avant chaque utilisation, vérifier que les pièces ne comportent aucune fissure ou usure ni aucun défaut. Les pièces défectueuses pourraient éclater.

**AVERTISSEMENT :** avant de démarrer la sertisseuse, s'assurer que les mains ne se trouvent pas à proximité de la tête de sertissage.

Avant de commencer une sertissage, vérifiez le voyant de charge pour déterminer si la capacité du bloc-piles est suffisante pour compléter le sertissage.

**REMARQUE :** cet outil s'arrêtera automatiquement après 2 minutes de cessation d'utilisation.

1. Suivez systématiquement la notice d'installation du fabricant pour connaître sur quelle longueur le câble doit être dénudé et le processus de préparation de la surface de la pièce à travailler.
2. Insérez toute la partie dénudée du câble dans le connecteur puis alignez-le à mi-chemin entre les matrices.
3. Mettez l'outil en MARCHÉ en appuyant sur l'interrupteur MARCHÉ/ARRÊT 11 jusqu'à ce que les 3 DEL s'allument vert.
4. Maintenez appuyée la gâchette tant que le cycle n'est pas terminé, ce qui sera indiqué par le retour automatique du vérin sur sa position initiale. La lampe DEL éclairera la pièce à travailler lorsque vous appuierez sur la gâchette.

## FRANÇAIS

- Lorsque le cycle est terminé, la DEL de fin de cycle **15** clignotera vert 5 secondes. Si le cycle de sertissage est incomplet, la DEL de fin de cycle **15** clignotera rouge 5 secondes. Aucune autre action ne sera possible tant que l'utilisateur n'aura pas appuyé sur l'interrupteur MARCHE/ARRÊT.
- Répétez les étapes 4 et 5 conformément aux instructions du fabricant du connecteur. La séquence de sertissage commence au niveau du coussinet pour les cosses et au centre pour les épissures, et continue jusqu'au câble.
- Effectuez le nombre de sertissures spécifié par le fabricant.

**REMARQUE** : si le bloc-piles venait à se décharger ou s'il y avait défaillance de l'outil au cours du cycle, le vérin peut être rétracté en appuyant sur l'inverseur **4**. Maintenez l'outil fermement jusqu'à ce que le cylindre se rétracte complètement.

**REMARQUE** : éliminer l'inhibiteur d'oxyde des connecteurs en aluminium une fois terminé.

**REMARQUE** : si l'outil ne complète pas correctement la sertissage, se reporter à la section **Dépannage** ou amener l'outil chez un distributeur local ou un centre de réparation agréé.

**REMARQUE** : pour sertir au-dessus de la tête, s'assurer systématiquement que la pièce et l'outil ne pose aucun danger avant de sertir.

## MAINTENANCE

**AVERTISSEMENT** : pour réduire le risque de blessures graves, éteindre l'outil et retirer le bloc-piles avant d'effectuer tout réglage et d'enlever ou d'installer tout accessoire. Un démarrage accidentel peut provoquer des blessures.

**AVERTISSEMENT** : avant chaque utilisation, inspecter l'outil (y compris les voyants DEL) et corriger tout problème avant d'utiliser l'appareil.

**AVERTISSEMENT** : risques d'injections cutanées. L'huile du mécanisme est sous une pression extrême. Ne pas vérifier les fuites d'huile avec les mains.

**AVERTISSEMENT** : risques d'explosion. Le système hydraulique interne produit des pressions extrêmes. L'outil ne doit être entretenu que par du personnel qualifié DeWALT.

## Maintenance requise

Une maintenance sera requise lorsque la sertisseuse aura atteint 15 000 cycles. Des voyants s'illumineront sur l'écran de diagnostic **10** comme suit :

- Voyant de maintenance à 14 500 cycles (DEL de maintenance jaune allumée en continu);
- Voyant final de maintenance à 14 900 cycles (DEL de maintenance clignote jaune continuellement);
- Entretien nécessaire à 15 000 cycles (DEL de maintenance s'allume rouge pendant 10 secondes puis arrête l'outil automatiquement). À 15 000 cycles, l'outil ne fonctionnera plus. Ramenez alors l'outil auprès d'un

distributeur local ou d'un centre de réparation agréé pour maintenance et réétalonnage.

## Nettoyage

**AVERTISSEMENT** : enlever les saletés et la poussière hors des événements au moyen d'air comprimé propre et sec, au moins une fois par semaine. Pour minimiser le risque de blessure aux yeux, toujours porter une protection oculaire conforme à la norme ANSI Z87.1 lors du nettoyage.

**AVERTISSEMENT** : ne jamais utiliser de solvants ni d'autres produits chimiques puissants pour nettoyer les pièces non métalliques de l'outil. Ces produits chimiques peuvent affaiblir les matériaux de plastique utilisés dans ces pièces. Utiliser un chiffon humecté uniquement d'eau et de savon doux. Ne jamais laisser de liquide pénétrer dans l'outil et n'immerger aucune partie de l'outil dans un liquide.

Nettoyez régulièrement le porte-matrice et la tête du vérin pour vous assurer qu'ils ne comportent ni saleté ni débris pour assurer un sertissage adéquat.

## Accessoires

**AVERTISSEMENT** : comme les accessoires et matrices autres que ceux offerts ou recommandés par DeWALT n'ont pas été testés avec ce produit, leur utilisation avec cet outil pourrait comporter un danger. Pour réduire tout risque de dommages corporels, seuls des accessoires et matrices DeWALT recommandés doivent être utilisés avec cet appareil.

Les accessoires et matrices recommandés pour cet outil sont vendus séparément chez les distributeurs locaux ou dans les centres de réparation agréés. Si vous avez besoin d'aide pour localiser ces accessoires ou matrices, veuillez contacter DeWALT Industrial Tool Co., 701 East Joppa Road, Towson, MD 21286 U.S.A., appeler le 1-800-4-DeWALT (1-800-433-9258) ou vous rendre sur notre site : [www.dewalt.com](http://www.dewalt.com).

## Réparations

Le chargeur et le bloc-piles ne sont pas réparables.

**AVERTISSEMENT** : pour assurer la SÉCURITÉ et la FIABILITÉ du produit, les réparations, l'entretien et les réglages doivent être réalisés (cela comprend l'inspection et le remplacement du balai) par un centre de réparation en usine DeWALT ou un centre de réparation agréé DeWALT. Toujours utiliser des pièces de rechange identiques.

## Registre en ligne

Merci pour votre achat. Enregistrez dès maintenant votre produit :

- RÉPARATIONS SOUS GARANTIE** : cette carte remplie vous permettra de vous prévaloir du service de réparations sous garantie de façon plus efficace dans le cas d'un problème avec le produit.
- CONFIRMATION DE PROPRIÉTÉ** : en cas de perte provoquée par un incendie, une inondation ou un vol, cette preuve de propriété vous servira de preuve auprès de votre compagnie d'assurances.



- **SÉCURITÉ**: l'enregistrement de votre produit nous permettra de communiquer avec vous dans l'éventualité peu probable de l'envoi d'un avis de sécurité régi par la loi fédérale américaine de la protection des consommateurs.

Registre en ligne à [www.dewalt.com/register](http://www.dewalt.com/register).

## Garantie limitée de trois ans

DeWALT réparera, sans frais, tout produit défectueux causé par un défaut de matériel ou de fabrication pour une période de trois ans à compter de la date d'achat. La présente garantie ne couvre pas les pièces dont la défectuosité a été causée par une usure normale ou l'usage abusif de l'outil. Pour obtenir de plus amples renseignements sur les pièces ou les réparations couvertes par la présente garantie, visiter le site [www.dewalt.com](http://www.dewalt.com) ou composer le 1 800 433-9258 (1 800 4-DeWALT). Cette garantie ne s'applique pas aux accessoires et ne vise pas les dommages causés par des réparations effectuées par un tiers. Cette garantie confère des droits légaux particuliers à l'acheteur, mais celui-ci pourrait aussi bénéficier d'autres droits variant d'un état ou d'une province à l'autre.

En plus de la présente garantie, les outils DeWALT sont couverts par notre :

### CONTRAT D'ENTRETIEN GRATUIT D'UN AN

DeWALT entretiendra l'outil et remplacera les pièces usées au cours d'une utilisation normale et ce, gratuitement, pendant une période d'un an à compter de la date d'achat.

### CONTRAT D'ENTRETIEN GRATUIT DE DEUX ANS SUR LES BLOC-PILES DeWALT

DC9071, DC9091, DC9096, DC9182, DC9280, DC9360, DCB120, DCB127, DCB201, DCB203, DCB203BT, DCB207, DCB361

### CONTRAT D'ENTRETIEN GRATUIT DE TROIS ANS SUR LES BLOC-PILES DeWALT

DCB200, DCB204, DCB204BT, DCB205, DCB606

**REMARQUE** : La garantie de se produit sera annulée si le bloc-piles a été altéré de quelque façon que ce soit. DeWALT ne peut être tenu responsable de tout dommage corporel causé par l'altération du produit et pourra poursuivre toute fraude en matière de garantie dans toute l'étendue permise par la loi.

### GARANTIE DE REMBOURSEMENT DE 90 JOURS

Si l'acheteur n'est pas entièrement satisfait, pour quelque raison que ce soit, du rendement de l'outil électrique, du laser ou de la cloueuse DeWALT, celui-ci peut le retourner, accompagné d'un reçu, dans les 90 jours à compter de la date d'achat pour obtenir un remboursement intégral, sans aucun problème.

**AMÉRIQUE LATINE** : cette garantie ne s'applique aux produits vendus en Amérique latine. Pour ceux-ci, veuillez consulter les informations relatives à la garantie spécifique présente dans l'emballage, appeler l'entreprise locale ou consulter le site Web pour les informations relatives à cette garantie.

### REMPACEMENT GRATUIT DES ÉTIQUETTES

**D'AVERTISSEMENT** : si les étiquettes d'avertissement deviennent illisibles ou sont manquantes, composer le

1 800 433-9258 (1 800 4-DeWALT) pour en obtenir le remplacement gratuit.

## CARACTÉRISTIQUES TECHNIQUES

DCE300	
Bloc-piles	20V Max*
Force normale de sertissage	12 tonnes (106 kN)
Plage de température d'emploi	-10 °C–70 °C (14 °F–158 °F)

## Guide de dépannage

### S'ASSURER DE BIEN SUIVRE LES RÈGLES ET CONSIGNES DE SÉCURITÉ

Problème	Cause probable	Solution possible
L'outil refuse de s'allumer lorsque l'interrupteur marche/arrêt est appuyé.	Le bloc-piles n'est pas rechargé.	Recharger le bloc-piles ou utiliser un autre bloc-piles pleinement chargé.
	Le bloc-piles n'est pas complètement inséré dans l'outil.	Retirer le bloc-piles puis le réinsérer à fond dans l'outil.
L'outil ne répond pas lorsqu'on appuie sur la gâchette.	Le bloc-piles est trop déchargé pour compléter une sertissure. Le voyant DEL du bloc-piles reste rouge en continu.	Recharger le bloc-piles dans un chargeur DeWALT compatible.
	Autres causes	Se reporter à la section <b>Voyants DEL</b> pour plus d'informations.
L'outil est connecté à un ordinateur par un câble micro USB mais la DEL de maintenance ne s'allume pas bleu en continu.	Le câble micro USB n'est pas celui fourni, mais seulement un câble de chargement, pas un câble pour données.	Utiliser le câble-données fourni.
Le logiciel du système CRIMP CONNECT™ ne fonctionne pas correctement.	Autres causes	Se reporter aux écrans de la page FAQ et d'Aide du logiciel du système CRIMP CONNECT™.

## Voyants DEL

INDICATION	ACTION DE L'UTILISATEUR	DEL	EXEMPLE
Alimentation	Mise en MARCHÉ	Appuyer sur l'interrupteur marche/arrêt Les 3 DEL s'allument vert 1 seconde.	 ● ● ● <b>VERT</b>
	ARRÊT de l'appareil	Appuyer sur l'interrupteur marche/arrêt Les 3 DEL s'allument rouge 1 seconde.	 ● ● ● <b>ROUGE</b>
USB	Connecter l'outil à un ordinateur avec un câble micro USB	DEL de maintenance s'allume bleu en continu. <b>REMARQUE :</b> l'indication reste permanente dès que l'outil est connecté par le câble micro USB.	 ● ○ ○ <b>BLEU</b>
Bloc-piles	Pleinement chargé	Le voyant DEL du bloc-piles reste vert en continu. <b>REMARQUE :</b> l'indication est permanente dès que l'outil est mis en marche.	 ○ ○ ● <b>VERT</b>
	Charge moyenne	Le voyant DEL du bloc-piles reste jaune en continu. <b>REMARQUE :</b> l'indication est permanente dès que l'outil est mis en marche.	 ○ ○ ● <b>JAUNE</b>
	Faible charge	Le voyant DEL du bloc-piles s'allume rouge 10 secondes puis l'outil s'arrête automatiquement. <b>REMARQUE :</b> l'indication est permanente dès que l'outil est mis en marche.	 ○ ○ ● <b>ROUGE</b>
Cycle de sertissage	Cycle complet Sertissage	La DEL de fin de cycle clignote vert 5 secondes.	 ○ ● ○ <b>VERT</b>
	Cycle incomplet Sertissage	La DEL de fin de cycle clignote rouge 5 secondes. <b>REMARQUE :</b> aucune action n'est possible tant que l'utilisateur n'appuie pas sur l'interrupteur marche/arrêt.	 ○ ● ○ <b>ROUGE</b>
Maintenance	Voyant d'entretien	La DEL de maintenance s'allume jaune en continu. <b>REMARQUE :</b> il reste 500 cycles à faire. L'indication est permanente dès que l'outil est mis en marche.	 ● ○ ○ <b>JAUNE</b>
	Voyant final d'entretien	La DEL de maintenance clignote jaune continuellement. <b>REMARQUE :</b> il reste 100 cycles à faire. L'indication est permanente dès que l'outil est mis en marche.	 ● ○ ○ <b>JAUNE</b>
	Entretien nécessaire	La DEL de maintenance s'allume rouge 10 secondes puis l'outil s'arrête automatiquement. <b>REMARQUE :</b> plus aucun cycle n'est possible.	 ● ○ ○ <b>ROUGE</b>
Température	Température hors plage	DEL de maintenance et de fin de cycle s'allument rouge en continu. <b>REMARQUE :</b> l'indication est permanente dès que l'outil est mis en marche. Les DEL s'éteignent dès qu'une température acceptable est atteinte.	 ● ● ○ <b>ROUGE</b>

## Tableau de compatibilité des matrices

Visiter le site [www.DEWALT.com](http://www.DEWALT.com) pour obtenir les dernières compatibilités quant à l'outil/aux matrices/connecteurs/applications.

**⚠ AVERTISSEMENT : suivre systématiquement la notice d'installation du fabricant propre aux accessoires de sertissage utilisés.** Il reste la responsabilité de l'installateur de s'assurer de la compatibilité des câbles et connecteurs utilisés pour la sertissure. Tout manquement aux instructions et avertissements pose des risques de dommages matériels et/ou corporels graves.

**⚠ AVERTISSEMENT : comme les accessoires et matrices, autres que ceux offerts ou recommandés par DeWALT n'ont pas été testés avec ce produit, leur utilisation avec cet outil pourrait comporter un danger. Pour réduire tout risque de dommages corporels, seuls des accessoires et matrices DeWALT recommandés doivent être utilisés avec cet appareil.**

Les accessoires et matrices recommandés pour cet outil sont vendus séparément chez les distributeurs locaux ou dans les centres de réparation agréés. Si vous avez besoin d'aide pour localiser ces accessoires ou matrices, veuillez contacter DeWALT Industrial Tool Co., 701 East Joppa Road, Towson, MD 21286 U.S.A. appeler le 1-800-4-DeWALT (1-800-433-9258) ou vous rendre sur notre site : [www.dewalt.com](http://www.dewalt.com).

Les connexions effectuées avec cet outil en combinaison avec les séries de matrices et connecteurs dans le tableau ci-dessous produisent des sertissures homologuées cULus conformément aux standards de la norme UL 486A-B.

### Douilles de connecteurs courtes et allongées et épissures en cuivre

Marque de matrice	Numéro de catalogue	Taille de câble	Couleur de connecteur	Marque de connecteur	Série	Nombre de sertissures
<b>Burndy</b>	U8CRT	Cuivre #8	Rouge	Burndy	YA, YA-TC, YA-L, YA-L-TC, YA-2L, YA-2LN, YA-L-2TC, YS, YS-L	1
	U5CRT	Cuivre #6	Bleu			
	U4CRT	Cuivre #4	Gris			
	U3CRT	Cuivre #3	Blanc 2			
	U2CRT	Cuivre #2	Brun			
	U1CRT	Cuivre #1	Vert			
	U25RT	Cuivre 1/0 AWG	Rose			
	U26RT	Cuivre 2/0 AWG	Noir			
	U27RT	Cuivre 3/0 AWG	Orange			
	U28RT	Cuivre 4/0 AWG	Violet 1			
	U29RT	Cuivre 250 kcmil	Jaune			
	U30RT	Cuivre 300 kcmil	Blanc			
	U31RT	Cuivre 350 kcmil	Rouge			
	U32RT	Cuivre 400 kcmil	Bleu			
U34RT	Cuivre 500 kcmil	Brun				
U36RT	Cuivre 600 kcmil	Vert				
U39RT	Cuivre 750 kcmil	Noir	Burndy	YA, YA-TC, YA-L, YA-L-TC, YA-2L, YA-2LN, YA-L-2TC, YS, YS-L	2	
<b>Greenlee</b>	KC12-8	Cuivre #8	Rouge 1	Burndy	<b>Visiter très prochainement</b> <b><a href="http://www.DEWALT.com">www.DEWALT.com</a> pour obtenir le dernier tableau des compatibilités</b>	
	KC12-6	Cuivre #6	Bleu 1			
	KC12-4	Cuivre #4	Gris 1			
	KC12-2	Cuivre #2	Brun 1			
	KC12-1	Cuivre #1	Vert 1			
	KC12-1/0	Cuivre 1/0 AWG	Rose 1			
	KC12-2/0	Cuivre 2/0 AWG	Noir 1			
	KC12-3/0	Cuivre 3/0 AWG	Orange 1			
	KC12-4/0	Cuivre 4/0 AWG	Violet 1			
	KC12-250	Cuivre 250 kcmil	Jaune 1			
	KC12-300	Cuivre 300 kcmil	Blanc 2			
	KC12-350	Cuivre 350 kcmil	Rouge 2			
	KC12-400	Cuivre 400 kcmil	Bleu 2			
	KC12-500	Cuivre 500 kcmil	Brun 2			
	KC12-600	Cuivre 600 kcmil	Vert 2			
	KC12-750	Cuivre 750 kcmil	Noir 2			

Marque de matrice	Numéro de catalogue	Taille de câble	Couleur de connecteur	Marque de connecteur	Série	Nombre de sertissures
<b>Greenlee</b>	KC12-8	Cuivre #8	Rouge 1	T&B	<b>Visiter très prochainement</b> <b>www.DEWALT.com pour obtenir le dernier tableau des compatibilités</b>	
	KC12-6	Cuivre #6	Bleu 1			
	KC12-4	Cuivre #4	Gris 1			
	KC12-2	Cuivre #2	Brun 1			
	KC12-1	Cuivre #1	Vert 1			
	KC12-1/0	Cuivre 1/0 AWG	Rose 1			
	KC12-2/0	Cuivre 2/0 AWG	Noir 1			
	KC12-3/0	Cuivre 3/0 AWG	Orange 1			
	KC12-4/0	Cuivre 4/0 AWG	Violet 1			
	KC12-250	Cuivre 250 kcmil	Jaune 1			
	KC12-300	Cuivre 300 kcmil	Blanc 2			
	KC12-350	Cuivre 350 kcmil	Rouge 2			
	KC12-400	Cuivre 400 kcmil	Bleu 2			
	KC12-500	Cuivre 500 kcmil	Brun 2			
	KC12-600	Cuivre 600 kcmil	Vert 2			
KC12-750	Cuivre 750 kcmil	Noir 2				
<b>Greenlee</b>	KC12-8	Cuivre #8	Rouge 1	ILSCO	<b>Visiter très prochainement</b> <b>www.DEWALT.com pour obtenir le dernier tableau des compatibilités</b>	
	KC12-6	Cuivre #6	Bleu 1			
	KC12-4	Cuivre #4	Gris 1			
	KC12-2	Cuivre #2	Brun 1			
	KC12-1	Cuivre #1	Vert 1			
	KC12-1/0	Cuivre 1/0 AWG	Rose 1			
	KC12-2/0	Cuivre 2/0 AWG	Noir 1			
	KC12-3/0	Cuivre 3/0 AWG	Orange 1			
	KC12-4/0	Cuivre 4/0 AWG	Violet 1			
	KC12-250	Cuivre 250 kcmil	Jaune 1			
	KC12-300	Cuivre 300 kcmil	Blanc 2			
	KC12-350	Cuivre 350 kcmil	Rouge 2			
	KC12-400	Cuivre 400 kcmil	Bleu 2			
	KC12-500	Cuivre 500 kcmil	Brun 2			
	KC12-600	Cuivre 600 kcmil	Vert 2			
KC12-750	Cuivre 750 kcmil	Noir 2				
<b>ILSCO</b>	IDL-1	Cuivre #8	Rouge	ILSCO	<b>Visiter très prochainement</b> <b>www.DEWALT.com pour obtenir le dernier tableau des compatibilités</b>	
	IDL-2	Cuivre #6	Bleu			
	IDL-3	Cuivre #4	Gris			
	IDL-4	Cuivre #2	Brun			
	IDL-5	Cuivre #1	Vert			
	IDL-6	Cuivre 1/0 AWG	Rose			
	IDL-7	Cuivre 2/0 AWG	Noir			
	IDL-8	Cuivre 3/0 AWG	Orange			
	IDL-9	Cuivre 4/0 AWG	Violet			
	IDL-10	Cuivre 250 kcmil	Jaune			
	IDL-11	Cuivre 300 kcmil	Blanc			
	IDL-12	Cuivre 350 kcmil	Rouge			
	IDL-13	Cuivre 400 kcmil	Bleu			
	IDL-14	Cuivre 500 kcmil	Brun			
	IDL-15	Cuivre 600 kcmil	Vert			
	ISL-16	Cuivre 700kcmil	Rose			
	IDL-17	Cuivre 750 kcmil	Noir			

**FRANÇAIS**

Marque de matrice	Numéro de catalogue	Taille de câble	Couleur de connecteur	Marque de connecteur	Série	Nombre de sertissures
<b>T&amp;B</b>	15520	Cuivre #8	Rouge	T&B	<b>Visiter très prochainement www.DEWALT.com pour obtenir le dernier tableau des compatibilités</b>	
	15522	Cuivre #6	Bleu			
	15527	Cuivre #4	Gris			
	15528	Cuivre #2	Brun			
	15513	Cuivre #1	Vert			
	15508	Cuivre 1/0 AWG	Rose			
	15526	Cuivre 2/0 AWG	Noir			
	15530	Cuivre 3/0 AWG	Orange			
	15511	Cuivre 4/0 AWG	Violet			
	15510	Cuivre 250 kcmil	Jaune			
	15534	Cuivre 300 kcmil	Blanc			
	15514	Cuivre 350 kcmil	Rouge			
	15512	Cuivre 400 kcmil	Bleu			
	15506	Cuivre 500 kcmil	Brun			
	15536-CK	Cuivre 600 kcmil	Vert			
	15505	Cuivre 700Kcmil	Rose			
	15515	Cuivre 750 kcmil	Noir			

**Cosses et pièces d'épissure compatibles avec fils de cuivre et d'aluminium**

Marque de matrice	Numéro de catalogue	Taille de câble	Couleur de connecteur	Marque de connecteur	Série	Nombre de sertissures
<b>Burndy</b>	U8CABT (CU seulement)	8 AWG (CU seulement)	Rouge	Burndy	YA-A, YA-A-TN, YA-S	1
	U6CABT	6 AWG	Gris			
	U4CABT	4 AWG	Vert			
	U2CABT	2 AWG	Rose			
	U1CART	1 AWG	Or			
	U25ART	1/0 AWG	Havane			
	U26ART	2/0 AWG	Olive	Burndy	YA-A, YA-A-TN, YA-S	2
	U27ART	3/0 AWG	Rubis			
	U28ART	4/0 AWG	Blanc			
	U29ART	250 kcmil	Rouge			
	U30ART	300 kcmil	Bleu			
	U31ART	350 kcmil	Brun			
	U32ART	400 kcmil	Vert	Burndy	YA-A, YA-A-TN, YA-S	4
	U34ART	500 kcmil	Rose			
U36ART	600 kcmil	Noir				
U39ART-2	750 kcmil	Jaune				

Marque de matrice	Numéro de catalogue	Taille de câble	Couleur de connecteur	Marque de connecteur	Série	Nombre de sertissures
<b>Greenlee</b>	KA12-6	6 AWG	Gris	Burndy	<b>Visiter très prochainement</b> <b>www.DEWALT.com pour</b> <b>obtenir le dernier tableau des compatibilités</b>	
	KA12-4	4 AWG	Vert			
	KA12-2	2 AWG	Rose			
	KA12-1	1 AWG	Or			
	KA12-1/0	1/0 AWG	Havane			
	KA12-2/0	2/0 AWG	Olive			
	KA12-3/0	3/0 AWG	Rubis			
	KA12-4/0	4/0 AWG	Blanc			
	KA12-250	250 kcmil	Rouge			
	KA12-300	300 kcmil	Bleu			
	KA12-350	350 kcmil	Brun			
	KA12-400	400 kcmil	Vert			
	KA12-500	500 kcmil	Rose			
	KA12-600	600 kcmil	Noir			
KA12-750	750 kcmil	Jaune				
<b>Greenlee</b>	KC12-6	6 AWG	Gris	T&B	<b>Visiter très prochainement</b> <b>www.DEWALT.com pour</b> <b>obtenir le dernier tableau des compatibilités</b>	
	KC12-4	4 AWG	Vert			
	KC12-2	2 AWG	Rose			
	KC12-1	1 AWG	Or			
	KC12-1/0	1/0 AWG	Havane			
	KC12-2/0	2/0 AWG	Olive			
	KC12-3/0	3/0 AWG	Rubis			
	KC12-4/0	4/0 AWG	Blanc			
	KC12-250	250 kcmil	Rouge			
	KC12-300	300 kcmil	Bleu			
	KC12-350	350 kcmil	Brun			
	KC12-400	400 kcmil	Vert			
	KC12-500	500 kcmil	Rose			
	KC12-600	600 kcmil	Noir			
KC12-750	750 kcmil	Jaune				
<b>Greenlee</b>	KA12-6	6 AWG	Gris	ILSCO	<b>Visiter très prochainement</b> <b>www.DEWALT.com pour</b> <b>obtenir le dernier tableau des compatibilités</b>	
	KA12-4	4 AWG	Vert			
	KA12-2	2 AWG	Rose			
	KA12-1	1 AWG	Or			
	KA12-1/0	1/0 AWG	Havane			
	KA12-2/0	2/0 AWG	Olive			
	KA12-3/0	3/0 AWG	Rubis			
	KA12-4/0	4/0 AWG	Blanc			
	KA12-250	250 kcmil	Rouge			
	KA12-300	300 kcmil	Bleu			
	KA12-350	350 kcmil	Brun			
	KA12-400	400 kcmil	Vert			
	KA12-500	500 kcmil	Rose			
	KA12-600	600 kcmil	Noir			
KA12-750	750 kcmil	Jaune				

## FRANÇAIS

Marque de matrice	Numéro de catalogue	Taille de câble	Couleur de connecteur	Marque de connecteur	Série	Nombre de sertissures
<b>ILSCO</b>	ILD-346	6 AWG	Gris	ILSCO	<b>Visiter très prochainement</b> <b>www.DEWALT.com pour</b> <b>obtenir le dernier tableau des compatibilités</b>	
	ILD-375	4 AWG	Vert			
	ILD-348	2 AWG	Rose			
	ILD-471	1 AWG	Or			
	ILD-296	1/0 AWG	Havane			
	ILD-297	2/0 AWG	Olive			
	ILD-467	3/0 AWG	Rubis			
	ILD-298	4/0 AWG	Blanc			
	ILD-324	250 kcmil	Rouge			
	ILD-470	300 kcmil	Bleu			
	ILD-299	350 kcmil	Brun			
	ILD-472	400 kcmil	Vert			
	ILD-300	500 kcmil	Rose			
	ILD-473	600 kcmil	Noir			
	ILD-936	750 kcmil	Jaune			
<b>T&amp;B</b>	15527	6 AWG	Gris	T&B	<b>Visiter très prochainement</b> <b>www.DEWALT.com pour</b> <b>obtenir le dernier tableau des compatibilités</b>	
	15513	4 AWG	Vert			
	15508	2 AWG	Rose			
	15526	1 AWG	Or			
	15530	1/0 AWG	Havane			
	15511	2/0 AWG	Olive			
	15532	3/0 AWG	Rubis			
	15534	4/0 AWG	Blanc			
	15514	250 kcmil	Rouge			
	15512	300 kcmil	Bleu			
	15506	350 kcmil	Brun			
	15536	400 kcmil	Vert			
	15505	500 kcmil	Rose			
	15515	600 kcmil	Noir			
	15504	750 kcmil	Jaune			



## Definiciones: Normas de Seguridad

Las siguientes definiciones describen el nivel de gravedad de cada palabra de señal. Lea el manual y preste atención a estos símbolos.



**PELIGRO:** Indica una situación de peligro inminente que, si no se evita, provocará **la muerte o lesiones graves**.



**ADVERTENCIA:** Indica una situación de peligro potencial que, si no se evita, **podría provocar la muerte o lesiones graves**.



**ATENCIÓN:** Indica una situación de peligro potencial que, si no se evita, **posiblemente provocaría lesiones leves o moderadas**.

**AVISO:** Se refiere a una práctica **no relacionada a lesiones corporales** que de no evitarse **puede resultar en daños a la propiedad**.

FIG. A

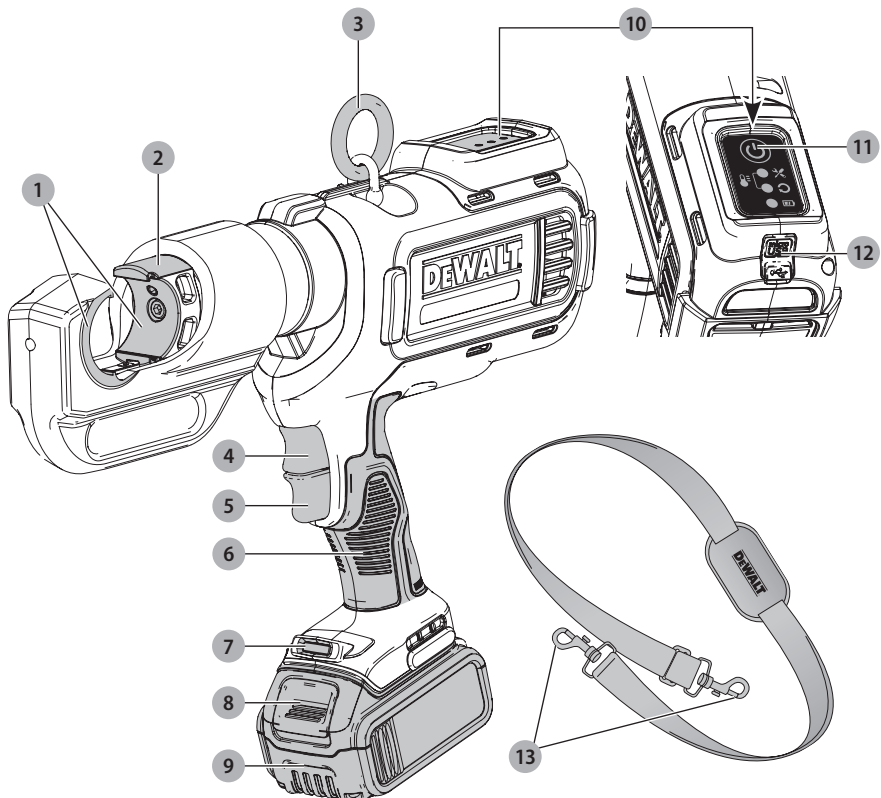

- |                                     |                                      |
|-------------------------------------|--------------------------------------|
| 1 Sujetador de troquel              | 8 Botón de liberación de la batería  |
| 2 Ariete hidráulico                 | 9 Batería                            |
| 3 Anillo para la correa del hombro  | 10 Panel de diagnóstico              |
| 4 Interruptor de gatillo de reversa | 11 Botón de encendido/apagado        |
| 5 Interruptor de gatillo            | 12 Puerto micro USB                  |
| 6 Mango principal                   | 13 Gancho para correa para el hombro |
| 7 Luz de trabajo LED                |                                      |



**¡ADVERTENCIA!** Lea todas las advertencias de seguridad e instrucciones. El incumplimiento de las advertencias e instrucciones puede provocar descargas eléctricas, incendios o lesiones graves.



**ADVERTENCIA:** Para reducir el riesgo de lesiones, lea el manual de instrucciones.

## CONSERVE TODAS LAS ADVERTENCIAS E INSTRUCCIONES PARA FUTURAS CONSULTAS

### ADVERTENCIAS GENERALES DE SEGURIDAD PARA HERRAMIENTAS ELÉCTRICAS

El término "herramienta eléctrica" incluido en las advertencias hace referencia a las herramientas eléctricas operadas con corriente (con cable eléctrico) o a las herramientas eléctricas operadas con baterías (inalámbricas).



**¡ADVERTENCIA!** Lea todas las advertencias de seguridad e instrucciones. El incumplimiento de las advertencias e instrucciones puede provocar descargas eléctricas, incendios o lesiones graves.

#### 1) Seguridad en el Área de Trabajo

- a) **Mantenga el área de trabajo limpia y bien iluminada.** Las áreas abarrotadas y oscuras propician accidentes.
- b) **No opere las herramientas eléctricas en atmósferas explosivas, como ambientes donde haya polvo, gases o líquidos inflamables.** Las herramientas eléctricas originan chispas que pueden encender el polvo o los vapores.
- c) **Mantenga alejados a los niños y a los espectadores de la herramienta eléctrica en funcionamiento.** Las distracciones pueden provocar la pérdida de control.

#### 2) Seguridad Eléctrica

- a) **Los enchufes de la herramienta eléctrica deben adaptarse al tomacorriente. Nunca modifique el enchufe de ninguna manera. No utilice ningún enchufe adaptador con herramientas eléctricas con conexión a tierra.** Los enchufes no modificados y que se adaptan a los tomacorrientes reducirán el riesgo de descarga eléctrica.
- b) **Evite el contacto corporal con superficies con descargas a tierra como, por ejemplo, tuberías, radiadores, cocinas eléctricas y refrigeradores.** Existe mayor riesgo de descarga eléctrica si su cuerpo está puesto a tierra.
- c) **No exponga las herramientas eléctricas a la lluvia o a condiciones de humedad.** Si entra agua a una herramienta eléctrica, aumentará el riesgo de descarga eléctrica.
- d) **No maltrate el cable. Nunca utilice el cable para transportar, tirar o desenchufar la herramienta eléctrica. Mantenga el cable alejado del calor, el aceite, los bordes filosos y las piezas móviles.** Los cables dañados o enredados aumentan el riesgo de descarga eléctrica.
- e) **Al operar una herramienta eléctrica en el exterior, utilice un cable prolongador adecuado para tal uso.** Utilice un cable adecuado para uso en exteriores a fin de reducir el riesgo de descarga eléctrica.

- f) **Si el uso de una herramienta eléctrica en un lugar húmedo es imposible de evitar, utilice un suministro protegido con un interruptor de circuito por falla a tierra (GFCI).** El uso de un GFCI reduce el riesgo de descargas eléctricas.

#### 3) Seguridad Personal

- a) **Permanezca alerta, controle lo que está haciendo y utilice el sentido común cuando emplee una herramienta eléctrica. No utilice una herramienta eléctrica si está cansado o bajo el efecto de drogas, alcohol o medicamentos.** Un momento de descuido mientras se opera una herramienta eléctrica puede provocar lesiones personales graves.
- b) **Utilice equipos de protección personal. Siempre utilice protección para los ojos.** En las condiciones adecuadas, el uso de equipos de protección, como máscaras para polvo, calzado de seguridad antideslizante, cascos o protección auditiva, reducirá las lesiones personales.
- c) **Evite el encendido por accidente. Asegúrese de que el interruptor esté en la posición de apagado antes de conectarlo a la fuente de energía o paquete de baterías, o antes de levantar o transportar la herramienta.** Transportar herramientas eléctricas con el dedo apoyado en el interruptor o enchufar herramientas eléctricas con el interruptor en la posición de encendido puede propiciar accidentes.
- d) **Retire la clavija de ajuste o la llave de tuercas antes de encender la herramienta eléctrica.** Una llave de tuercas o una clavija de ajuste que quede conectada a una pieza giratoria de la herramienta eléctrica puede provocar lesiones personales.
- e) **No se estire. Conserve el equilibrio y párese adecuadamente en todo momento.** Esto permite un mejor control de la herramienta eléctrica en situaciones inesperadas.
- f) **Use la vestimenta adecuada. No use ropas holgadas ni joyas. Mantenga el cabello, la ropa y los guantes alejados de las piezas en movimiento.** Las ropas holgadas, las joyas o el cabello largo pueden quedar atrapados en las piezas en movimiento.
- g) **Si se suministran dispositivos para la conexión de accesorios con fines de recolección y extracción de polvo, asegúrese de que estén conectados y que se utilicen correctamente.** El uso de dispositivos de recolección de polvo puede reducir los peligros relacionados con el polvo.
- h) **No se confíe e ignore los principios de seguridad de la herramienta por estar familiarizado con las herramientas debido a su uso frecuente.** Una acción descuidada puede ocasionar una lesión grave en una fracción de segundo.

#### 4) Uso y Mantenimiento de la Herramienta Eléctrica

- a) **No fuerce la herramienta eléctrica. Utilice la herramienta eléctrica correcta para el trabajo que realizará.** Si se la utiliza a la velocidad para la que fue diseñada, la herramienta eléctrica correcta permite trabajar mejor y de manera más segura.
- b) **No utilice la herramienta eléctrica si no puede encenderla o apagarla con el interruptor.** Toda herramienta eléctrica que no pueda ser controlada mediante el interruptor es peligrosa y debe repararse.
- c) **Desconecte el enchufe de la fuente de energía o el paquete de baterías de la herramienta eléctrica antes de realizar ajustes, cambiar accesorios o almacenar la herramienta eléctrica.** Estas medidas de seguridad preventivas reducen el riesgo de encender la herramienta eléctrica en forma accidental.
- d) **Guarde la herramienta eléctrica que no esté en uso fuera del alcance de los niños y no permita que otras personas no familiarizadas con ella o con estas instrucciones operen la herramienta.** Las herramientas eléctricas son peligrosas si son operadas por usuarios no capacitados.
- e) **Realice el mantenimiento de las herramientas eléctricas. Revise que no haya piezas en movimiento mal alineadas o trabadas, piezas rotas o cualquier otra situación que pueda afectar el funcionamiento de la herramienta eléctrica. Si encuentra daños, haga reparar la herramienta eléctrica antes de utilizarla.** Se producen muchos accidentes a causa de las herramientas eléctricas que carecen de un mantenimiento adecuado.
- f) **Mantenga las herramientas de corte afiladas y limpias.** Las herramientas de corte con mantenimiento adecuado y con los bordes de corte afilados son menos propensas a trabarse y son más fáciles de controlar.
- g) **Utilice la herramienta eléctrica, los accesorios y las brocas de la herramienta, etc. de acuerdo con estas instrucciones y teniendo en cuenta las condiciones de trabajo y el trabajo que debe realizarse.** El uso de la herramienta eléctrica para operaciones diferentes de aquéllas para las que fue diseñada podría originar una situación peligrosa.
- h) **Mantenga los mangos y las superficies de agarre secos, limpios y sin aceite y grasa.** Los mangos y las superficies de agarre resbalosos no permiten un manejo y control seguros de la herramienta en situaciones inesperadas.

#### 5) Uso y Mantenimiento de la Herramienta con Baterías

- a) **Recargue solamente con el cargador especificado por el fabricante.** Un cargador adecuado para un tipo de paquete de baterías puede

originar riesgo de incendio si se utiliza con otro paquete de baterías.

- b) **Utilice herramientas eléctricas sólo con paquetes de baterías específicamente diseñados.** El uso de cualquier otro paquete de baterías puede producir riesgo de incendio y lesiones.
- c) **Cuando no utilice el paquete de baterías, manténgalo lejos de otros objetos metálicos como sujetapapeles, monedas, llaves, clavos, tornillos u otros objetos metálicos pequeños que puedan realizar una conexión desde un terminal al otro.** Los cortocircuitos en los terminales de la batería pueden provocar quemaduras o incendio.
- d) **En condiciones abusivas, el líquido puede ser expulsado de la batería. Evite su contacto. Si entra en contacto accidentalmente, enjuague con agua. Si el líquido entra en contacto con los ojos, busque atención médica.** El líquido expulsado de la batería puede provocar irritación o quemaduras.
- e) **No utilice una batería o herramienta que esté dañada o modificada.** Las baterías dañadas o modificadas pueden presentar un comportamiento imprevisible que podría ocasionar un incendio, explosión o riesgo de lesiones.
- f) **No exponga una batería o herramienta al fuego ni a una temperatura excesiva.** La exposición al fuego o a una temperatura superior a los 130 °C (265 °F) puede ocasionar una explosión.
- g) **Siga todas las instrucciones de carga y no cargue la batería o la herramienta fuera del rango de temperatura especificado en las instrucciones.** La carga inadecuada o a temperaturas fuera del rango especificado puede dañar la batería e incrementar el riesgo de incendio.

#### 6) Mantenimiento

- a) **Solicite a una persona calificada en reparaciones que realice el mantenimiento de su herramienta eléctrica y que sólo utilice piezas de repuesto idénticas.** Esto garantizará la seguridad de la herramienta eléctrica.
- b) **No repare nunca baterías dañadas.** La reparación de las baterías debe realizarla únicamente el fabricante o los proveedores de servicio autorizados.

#### Normas de seguridad adicionales para la herramienta de engaste



**PELIGRO:** Utilice solamente conectores, troqueles y cables aprobados en combinaciones aprobadas por el fabricante para una instalación correcta. Combinar materiales no aprobados por los fabricantes puede ocasionar instalaciones defectuosas. Las instalaciones defectuosas pueden ocasionar averías catastróficas, lesiones a los instaladores y daños materiales.



**PELIGRO:** Para reducir el riesgo de lesión grave, corte la corriente de las líneas eléctricas antes de hacer un engaste. El no cortar la corriente antes

**de trabajar podría producir lesiones graves o la muerte y daños materiales.**



**ADVERTENCIA:** Utilice la herramienta de engaste solamente con troqueles aprobados por DeWALT. Otros usos o modificaciones de la herramienta de engaste para otras aplicaciones pueden dañar la herramienta de engaste, dañar los troqueles y/o causar lesiones corporales o crear conexiones defectuosas.



**ADVERTENCIA:** Aunque esta herramienta de engaste DeWALT alcanzará la presión apropiada para completar un engaste correctamente, las conexiones solo pueden ser efectivas cuando la conexión no tiene defectos y cuando el engaste está preparado adecuadamente conforme a los procedimientos de instalación del fabricante de los conectores. La preparación e instalación adecuadas son la responsabilidad del contratista de instalación.

- **Mantenga todas las partes del cuerpo alejadas del ariete hidráulico y los troqueles durante el funcionamiento y siempre que la herramienta esté ENCENDIDA. Un momento de falta de atención cuando se manejan las herramientas eléctricas puede ocasionar lesiones corporales graves.** Pueden aplastarse, fracturarse o amputarse los dedos o las manos si se quedan atrapados en los troqueles o las piezas en movimiento.
- **Inspeccione la herramienta y los troqueles antes de usarlos. No intente nunca reparar un cabezal de la herramienta de engaste o troqueles dañados.** Un troquel que haya sido modificado de cualquier modo puede rajarse durante el engaste y ocasionar una lesión grave. Deseche todo el troquel dañado. Puede requerirse el cambio o reparación del cabezal de la herramienta.
- **Esta herramienta produce una gran fuerza que puede romper los troqueles o piezas y causar lesiones.** Esté siempre atento y tome precauciones de seguridad apropiadas, entre ellas llevar protección ocular.
- **Peligro de aplastamiento. Nunca ponga en funcionamiento la herramienta sin los troqueles apropiados instalados.**
- **La herramienta debe ser utilizada solamente por personal capacitado.**
- **Antes de utilizarla, inspeccione la herramienta y las LED en el panel de diagnóstico.** Corrija cualquier problema antes de usar la herramienta. Consulte la sección **Resolución de problemas** para obtener una lista de los posibles problemas y soluciones.
- **Antes de usar la herramienta de engaste DCE300 de DeWALT, lea y comprenda todas las instrucciones de seguridad y funcionamiento, incluidas las instrucciones de instalación del fabricante de los conectores y las instrucciones para cualquier otro equipo utilizado con esta herramienta. El incumplimiento de todas las instrucciones y advertencias podría provocar daños materiales y/o lesiones corporales graves.**
- **Mantenga las manos y otros objetos alejados del área de engaste de la herramienta mientras esté utilizándose la herramienta.** Podrían aplastarse los dedos.
- **Fije y apoye el material antes de realizar el engaste para evitar movimientos durante el engaste.**
- **Siga las instrucciones de instalación del fabricante de conectores.** Otros usos pueden ocasionar daños a la herramienta, los accesorios y la pieza de trabajo.
- **Agarre firmemente la herramienta en todo momento.** Las fuerzas sobre la herramienta pueden cambiar durante y después del engaste.
- **Utilice siempre protección ocular.** Las operaciones de engaste pueden ocasionar que piezas del material salgan volando. Las partículas volantes pueden ocasionar daño permanente a los ojos.
- **Use siempre guantes cuando opere la herramienta y maneje los materiales.** Los extremos de los materiales pueden estar afilados y ocasionar graves lesiones corporales.
- **Use siempre calzado de seguridad para proteger sus pies de los restos de metal afilados en el piso.**

### Instrucción Adicional de Seguridad



**ADVERTENCIA:** Use SIEMPRE lentes de seguridad. Los anteojos de diario NO SON lentes de seguridad. Utilice además una cubrebocas o mascarilla antipolvo si la operación de corte genera demasiado polvo. SIEMPRE LLEVE EQUIPO DE SEGURIDAD CERTIFICADO:

- protección ocular ANSI Z87.1 (CAN/CSA Z94.3),
- protección auditiva ANSI S12.6 (S3.19),
- protección respiratoria NIOSH/OSHA/MSHA.



**ADVERTENCIA:** Algunas partículas de polvo generadas al lijar, serrar, esmerilar y taladrar con herramientas eléctricas, así como al realizar otras actividades de construcción, contienen químicos que el Estado de California sabe que pueden producir cáncer, defectos congénitos u otras afecciones reproductivas. Ejemplos de estos químicos son:

- plomo de algunas pinturas en base a plomo,
- polvo de sílice proveniente de ladrillos y cemento y otros productos de albañilería, y
- arsénico y cromo provenientes de madera tratada químicamente.

Su riesgo de exposición a estos químicos varía, dependiendo de la frecuencia con la cual realiza usted este tipo de trabajo. Para reducir su exposición a estas sustancias químicas: trabaje en una zona bien ventilada y llevando equipos de seguridad aprobados, como mascarillas antipolvo especialmente diseñadas para filtrar partículas microscópicas.

- **Evite el contacto prolongado con polvo generado por el lijado, aserrado, pulido, taladrado y otras actividades de construcción. Vista ropas protectoras y lave las áreas de la piel expuestas con agua y jabón.** Si permite que el polvo se introduzca en la boca u ojos o quede sobre la piel, puede favorecer la absorción de productos químicos peligrosos.

**⚠️ ADVERTENCIA:** La utilización de esta herramienta puede generar polvo o dispersarlo, lo que podría causar daños graves y permanentes al sistema respiratorio, así como otras lesiones. Siempre use protección respiratoria aprobada por NIOSH (Instituto Nacional de Seguridad y Salud en el Trabajo) u OSHA (Administración de Seguridad y Salud en el Trabajo) apropiada para la exposición al polvo. Dirija las partículas en dirección contraria a la cara y el cuerpo.

**⚠️ ADVERTENCIA:** Siempre lleve la debida protección auditiva personal en conformidad con ANSI S12.6 (S3.19) durante el uso de esta herramienta. Bajo algunas condiciones y duraciones de uso, el ruido producido por este producto puede contribuir a la pérdida auditiva.

**⚠️ ATENCIÓN:** Cuando no esté en uso, guarde la herramienta apoyada en un costado sobre una superficie estable, donde no interrumpa el paso o provoque una caída. Algunas herramientas con paquetes de baterías de gran tamaño pueden colocarse paradas sobre el paquete de baterías, pero pueden caerse fácilmente.

- **Los orificios de ventilación suelen cubrir piezas en movimiento, por lo que también se deben evitar.** Las piezas en movimiento pueden atrapar prendas de vestir sueltas, joyas o el cabello largo.

La etiqueta de su herramienta puede incluir los siguientes símbolos. A continuación se indican los símbolos y sus definiciones:

V..... voltios	~ or AC..... corriente alterna
Hz..... hertz	⎓ or AC/DC... corriente alterna o directa
min..... minutos	☐..... Construcción de Clase II (doble aislamiento)
— or DC..... direct current	no..... velocidad sin carga
Ⓜ..... Construcción de Clase I (tierra)	n..... velocidad nominal
.../min..... por minuto	⊕..... terminal de conexión a tierra
BPM..... golpes por minuto	⚠️..... símbolo de advertencia de seguridad
IPM..... impactos por minuto	☠️..... radiación visible
RPM..... revoluciones por minuto	☎️..... protección respiratoria
sfpn..... pies de superficie por minuto	👁️..... protección ocular
SPM..... pasadas por minuto	👂..... protección auditiva
A..... amperios	📖..... lea toda la documentación
W..... vatios	
⚡..... peligro de descarga eléctrica	
⚠️..... peligro de aplastamiento	

## BATERÍAS Y CARGADORES

La batería no viene completamente cargada de fábrica. Antes de utilizar la batería y el cargador, lea las siguientes instrucciones de seguridad y luego siga los procedimientos

de carga indicados. Cuando pida baterías de repuesto, no olvide indicar el número de catálogo y el voltaje.

Su herramienta utiliza un cargador DeWALT. Lea todas las instrucciones de seguridad antes de usar el cargador. Consulte la tabla al final de este manual para información sobre compatibilidad entre cargadores y baterías.

### LEA TODAS LAS INSTRUCCIONES

#### Instrucciones de Seguridad Importantes Para Todas las Unidades de Batería

**⚠️ ADVERTENCIA:** Lea todas las advertencias de seguridad y todas las instrucciones para la batería, el cargador y la herramienta eléctrica. No seguir las advertencias y las instrucciones puede provocar una descarga eléctrica, un incendio y/o lesiones graves.

- **No cargue o use la unidad de batería en atmósferas explosivas, como en presencia de líquidos, gases o polvos inflamables.** Puede que al insertar o sacar la unidad de batería del cargador se inflamen el polvo o los gases.
- **NUNCA fuerce la unidad de batería para que entre en el cargador. NO modifique la unidad de batería en ninguna forma para que entre en un cargador no compatible, pues puede producir una ruptura en la unidad de batería y causar lesiones corporales graves.** Consulte la tabla al final de este manual para ver la compatibilidad entre baterías y cargadores.
- *Cargue las unidades de batería sólo en los cargadores designados por DeWALT.*
- **NO salpique con ni sumerja en agua u otros líquidos.**
- **No guarde ni use la herramienta y unidad de batería en lugares donde la temperatura pueda alcanzar o superar los 40 °C (104 °F), tales como cobertizos o construcciones de metal durante el verano.** Almacene las unidades de batería en lugares frescos y secos para maximizar su vida útil.  
**NOTA: No almacene las unidades de batería en la herramienta con el interruptor de gatillo en posición encendida fija. Nunca use cinta adhesiva para mantener el interruptor de gatillo en posición ENCENDIDA.**
- **No incinere la unidad de batería, aunque esté completamente dañada o descargada. La unidad de batería puede explotar si se quema.** Cuando se queman unidades de batería de iones de litio, se producen gases y materiales tóxicos.
- **Si el contenido de la batería entra en contacto con la piel, lave el área de inmediato con agua y un jabón suave.** Si el líquido de la batería entra en contacto con sus ojos, enjuáguelos con agua y los ojos abiertos por 15 minutos o hasta que cese la irritación. Si se requiere de asistencia médica, el electrolito de la batería está compuesto por una mezcla de carbonatos orgánicos líquidos y sales de litio.
- **El contenido de los elementos abiertos de la batería puede causar irritación en el tracto respiratorio.**

Salga al aire fresco. Si los síntomas persisten, busque asistencia médica.

**⚠️ ADVERTENCIA:** Peligro de quemaduras. El líquido de la batería puede ser inflamable si se expone a chispas o llamas.

**🔥 ADVERTENCIA:** Peligro de incendio. Nunca intente abrir la unidad de batería por ningún motivo. Si la caja exterior de la unidad de batería se triza o daña, no la introduzca en el cargador. No triture, deje caer o dañe la unidad de batería. No use una unidad de batería o un cargador que haya sido golpeado, dejado caer, atropellado o dañado en cualquier forma (por ejemplo, perforado por un clavo, golpeado con un martillo, pisado). Lleve sus unidades de batería dañadas al centro de servicio para que sean recicladas.

## Transporte

**⚠️ ADVERTENCIA:** Peligro de incendio. No guarde o transporte la batería de forma que los terminales expuestos de la misma puedan estar en contacto con objetos metálicos. Por ejemplo, no ponga la batería en delantales, bolsillos, cajas de herramientas, estuches de productos, cajones, etc., junto con clavos, tornillos, y llaves, etc. sueltos. **El transporte de baterías puede causar incendios si sus terminales inadvertidamente entran en contacto con materiales conductores como llaves, monedas, herramientas manuales y otros por el estilo.** El Reglamento sobre Materiales Peligrosos (HMR) del Departamento de Transporte de EE.UU. prohíbe transportar baterías comercialmente o en aviones en el equipaje de mano A MENOS que estén debidamente protegidas contra cortocircuitos. Por lo tanto, cuando transporte baterías individuales, asegúrese de que sus terminales estén protegidos y debidamente aislados de los materiales que pudieran entrar en contacto con ellos y provocar un cortocircuito.

## TRANSPORTE DE LA BATERÍA FLEXVOLT™ DE DeWALT

La batería FLEXVOLT™ de DeWALT tiene dos modalidades:

### Uso y transporte.

**Modalidad de uso:** Cuando la batería FLEXVOLT™ está independiente o está en un producto DeWALT de 20 V Máx\* funcionará como una batería de 20 V Máx\*. Cuando la batería FLEXVOLT™ está en un producto de 60 V Máx\* o 120 V Máx\* (dos baterías de 60 V Máx\*), funcionará como una batería de 60V Máx\*.

### Modalidad de transporte:

Cuando la batería FLEXVOLT™ tiene puesta la tapa, la batería está en modalidad de transporte.

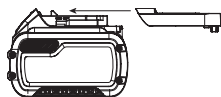

Cadenas de celdas están desconectadas eléctricamente dentro de la unidad de batería, lo que resulta en tres baterías con una capacidad nominal de vatios hora (Wh) inferior comparada con una batería con una capacidad nominal de vatios hora superior. Esta mayor cantidad de tres baterías con una capacidad nominal de vatios-hora

menor puede hacer que la unidad de batería quede exenta de ciertos reglamentos de transporte que se imponen a las baterías con mayor capacidad nominal de vatios-hora.

La etiqueta en la batería indica dos capacidades nominales de vatios-hora (ver el ejemplo). Dependiendo de cómo se transporta la batería, debe usarse la capacidad nominal vatios-hora apropiada para determinar los requisitos de transporte aplicables. Si se utiliza la tapa de transporte, la unidad de batería será considerada tres baterías con la capacidad nominal de vatios-hora indicada para «Transporte». Si se transporta sin la tapa o en una herramienta, la unidad de batería será considerada una batería con la capacidad nominal de vatios-hora indicada al lado de «Uso».

Ejemplo de Marcado en Etiqueta de Uso y Transporte

**USE: 120 Wh Shipping: 3 x 40 Wh**

Por ejemplo, la capacidad nominal de Wh de Transporte puede indicar 3 x 40 Wh, lo que significa 3 baterías de 40 vatios-hora cada una. La capacidad nominal de Wh de Uso puede indicar 120 Wh (se implica 1 batería).

La capacidad nominal de transporte vatios hora (Wh) indica 3 x 40 Wh, lo cual significa 3 baterías de 40 vatios hora cada una. La capacidad nominal de uso Wh indica 120 vatios hora (se implica una batería).

## Unidades de Batería con Indicador de Carga (Fig. B)

Algunas unidades de batería DeWALT incluyen un indicador de carga que consiste de tres luces LED verdes que indican el nivel de carga que queda en la unidad de batería.

El indicador de carga es una indicación de niveles aproximados de carga que quedan en la batería según los indicadores siguientes:

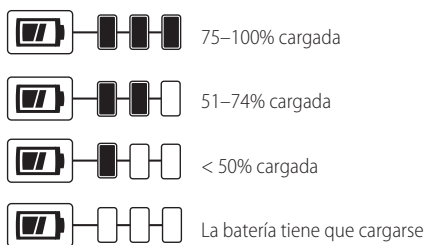

Para activar el indicador de carga, presione y sostenga el botón del indicador. Se iluminará una combinación de las tres luces LED verdes, que indicará el nivel de carga que queda. Cuando el nivel de carga está por debajo del nivel útil, el indicador no se iluminará, y la batería deberá recargarse.

Fig. B



**NOTA:** El indicador de carga es sólo eso: un indicador de la carga de la unidad de batería. No indica el nivel de funcionalidad de la herramienta y puede variar de acuerdo a las piezas del producto, la temperatura y la aplicación que el usuario le dé.

Para mayor información sobre unidades de batería con indicadores de carga, por favor llame al 1-800-4-DeWALT (1-800-433-9258) o visite nuestro sitio Web: [www.dewalt.com](http://www.dewalt.com).

## El sello RBRC®

El sello RBRC® (Rechargeable Battery Recycling Corporation) en las baterías (unidades de batería) de níquel cadmio, níquel e hidruro metálico o de iones de litio indica que el costo de reciclaje de estas baterías (o unidades de batería) al llegar al final de su vida de servicio ya ha sido pagado por DeWALT. En algunas áreas, es ilegal depositar baterías de níquel cadmio, níquel e hidruro metálico o de iones de litio gastadas en la basura o la corriente de residuos sólidos urbanos; el programa Call 2 Recycle® proporciona una alternativa ecológica.

Call 2 Recycle, Inc., en cooperación con DeWALT y otros usuarios de baterías, han establecido programas en los Estados Unidos y Canadá para facilitar la recolección de baterías de níquel cadmio, níquel e hidruro metálico o de iones de litio gastadas. Al llevar sus baterías de níquel cadmio, níquel e hidruro metálico y de iones de litio gastadas a un centro de servicio autorizado por DeWALT o al minorista local para que sean recicladas, ayuda a proteger el medio ambiente y a conservar recursos naturales. También puede comunicarse con el centro de reciclaje de su localidad para mayor información sobre dónde llevar sus baterías gastadas.

RBRC® es una marca comercial registrada de Call 2 Recycle, Inc.



## Instrucciones Importantes de Seguridad Para Todos los Cargadores de Baterías



**ADVERTENCIA:** Lea todas las advertencias de seguridad y todas las instrucciones para la batería, el cargador y la herramienta eléctrica. No seguir las advertencias y las instrucciones puede provocar una descarga eléctrica, un incendio y/o lesiones graves.

- **NO intente cargar la unidad de batería con otros cargadores que no sean los descritos en este manual.** El cargador y la unidad de batería fueron específicamente diseñados para trabajar en conjunto.
- **Estos cargadores no fueron diseñados para ser utilizados para más que cargar las baterías recargables DeWALT.** Cualquier otro uso puede producir riesgo de incendios, descargas eléctricas o electrocución.
- **No exponga el cargador a la lluvia o a la nieve.**
- **Tire del enchufe y no del cable cuando desconecte el cargador.** De esta forma se reduce el riesgo de daño al enchufe y cable.
- **Asegúrese de que el cable no sea ubicado de manera que podría ser pisado, causar que alguien tropiece con él o ser expuesto a otro tipo de daños y desgastes.**

- **No use un alargador a menos que sea absolutamente necesario.** El uso de un alargador incorrecto podría producir riesgo de incendios, descargas eléctricas o electrocución.
- **Cuando opere un cargador al exterior, hágalo siempre en un lugar seco y use un alargador apropiado para uso al exterior.** El uso de un alargador apropiado para uso al exterior reduce el riesgo de descarga eléctrica.
- **Los hilos del alargador deben ser de un calibre apropiado (AWG o American Wire Gauge) para su seguridad.** Mientras menor sea el calibre del hilo, mayor la capacidad del cable. Es decir, un hilo calibre 16 tiene mayor capacidad que uno de 18. Un cable de un calibre insuficiente causará una caída en la tensión de la línea dando por resultado una pérdida de energía y sobrecalentamiento. Cuando se utilice más de un alargador para completar el largo total, asegúrese que los hilos de cada alargador tengan el calibre mínimo. La tabla siguiente muestra el tamaño correcto a utilizar, dependiendo de la longitud del cable y del amperaje nominal de la placa de identificación. Si tiene dudas sobre cuál calibre usar, use un calibre mayor. Cuanto menor sea el número del calibre, más resistente será el cable.

Calibre mínimo de conjuntos de cables

Voltios	Longitud total del cable en pies (metros)				
	120 V	25 (7,6)	50 (15,2)	100 (30,5)	150 (45,7)
240 V	50 (15,2)	100 (30,5)	200 (61,0)	300 (91,4)	
Amperaje nominal	AWG				
Más de	Más de	Más de	Más de	Más de	Más de
0	6	18	16	16	14
6	10	18	16	14	12
10	12	16	16	14	12
12	16	14	12	Not Recommended	

- **No coloque ningún objeto encima del cargador ni coloque a este sobre una superficie blanda que pudiera bloquear las ranuras de ventilación y resultar en un calor interno excesivo.** Coloque el cargador en un lugar alejado de cualquier fuente de calor. El cargador se ventila a través de las ranuras que se encuentran en la parte superior e inferior de la caja protectora.
- **No opere el cargador si su cable o enchufe están dañados.**
- **No opere el cargador si ha recibido un golpe agudo, si se ha caído o si ha sido dañado de alguna otra forma.** Llévelo a un centro de servicio autorizado.
- **No desarme el cargador; llévelo a un centro de servicio autorizado cuando deba ser reparado.** Si es reensamblado incorrectamente, puede causar descargas eléctricas, electrocución o incendios.
- **Desenchufe el cargador antes de intentar limpiarlo.** Esto reducirá el riesgo de descargas eléctricas. El retirar el paquete de baterías no reducirá este riesgo.
- **NUNCA intente conectar 2 cargadores entre sí.**

- **El cargador está diseñado para operar con una corriente eléctrica estándar residencial de 120 V. No intente usarlo con ningún otro voltaje. Esto no aplica al cargador vehicular.**

**⚠️ ADVERTENCIA:** Peligro de descarga eléctrica. No permita que ningún líquido se introduzca en el cargador. Puede producir descargas eléctricas.

**⚠️ ADVERTENCIA:** Peligro de quemaduras. No sumerja la unidad de batería en líquido de ningún tipo ni permita que se introduzca ningún tipo de líquido a la unidad de batería. Nunca intente abrir la unidad de batería por ningún motivo. Si la caja plástica de la unidad de batería se triza o rompe, llévela a un centro de servicio para su reciclaje.

**⚠️ ATENCIÓN:** Peligro de quemaduras. Para reducir el riesgo de lesiones, sólo cargue unidades de batería recargables marca DeWALT. Otros tipos de batería podrían sobrecalentarse y reventar lo que podría resultar en lesiones corporales y daños a su propiedad.

**AVISO:** Bajo ciertas condiciones, cuando el cargador está enchufado a una toma de corriente, el cargador puede hacer cortocircuito si entra en contacto con algún material ajeno. Los materiales ajenos de naturaleza conductora, como el polvo de esmerilado, las placas de metal, la lana de acero, el papel de aluminio y otros, o cualquier acumulación de partículas metálicas deberían mantenerse alejados de las cavidades del cargador. Desenchufe siempre el cargador cuando no haya una unidad de batería en su cavidad. Desenchufe el cargador antes de intentar limpiarlo.

## Carga de una batería (Fig. C)

1. Enchufe el cargador en una toma de corriente apropiada antes de introducir la batería.

Fig. C

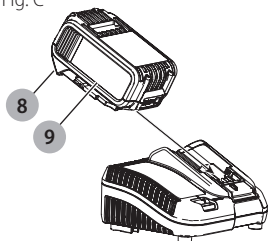

2. Inserte la batería **9** en el cargador, comprobando esté bien fija. La luz roja (de carga) parpadeará continuamente para indicar que se ha iniciado el proceso de carga.
3. La luz roja se quedará ENCENDIDA continuamente cuando se haya completado el proceso de carga. La batería estará entonces completamente cargada y podrá ser utilizada de inmediato o dejarse en el cargador. Para sacar la batería del cargador, presione el botón de liberación **8** de la batería.

**NOTA:** Para asegurar el máximo rendimiento y vida útil de las baterías de iones de litio, cargue la batería completamente antes de usarla por primera vez.

## Funcionamiento del cargador

Consulte los indicadores a continuación relativos al estado de carga de la batería.

DCB107, DCB112, DCB113, DCB115, DCB118, DCB132		
	Unidad en Proceso de Carga	
	Unidad Cargada	
	Retraso por Unidad Caliente/ Fría*	

\***DCB107, DCB112, DCB113, DCB115, DCB118, DCB132:** La luz roja continuará parpadeando, pero una luz indicadora amarilla estará iluminada durante esta operación. Una vez que la batería haya llegado a una temperatura apropiada, la luz amarilla se apagará y el cargador continuará con el procedimiento de carga.

El cargador no cargará una batería defectuosa. El cargador indicará que la unidad de batería es defectuosa al no iluminarse o al indicar que existe un problema con la unidad o el cargador.

**NOTA:** Esto también puede significar que hay un problema con el cargador.

Si el cargador indica un problema, lleve el cargador y la batería a un centro de servicio autorizado para que sean sometidos a pruebas.

### Retraso por batería caliente/fría

Cuando el cargador detecta que una batería está demasiado caliente o demasiado fría, inicia automáticamente un Retraso por batería caliente/fría y suspende la carga hasta que la batería alcanza una temperatura adecuada. En ese momento, el cargador inicia automáticamente el modo de carga de la batería. Esta función garantiza la máxima duración de la batería.

Una batería fría se carga más lentamente que una batería caliente. La batería se cargará a ese ritmo más lento durante todo el ciclo de carga y no volverá a cargarse a la velocidad de carga máxima incluso si la batería se calienta.

El cargador DCB118 está equipado con un ventilador interno diseñado para enfriar la batería. El ventilador se encenderá automáticamente cuando la batería tenga que enfriarse.

No opere nunca el cargador si el ventilador no funciona adecuadamente o si las ranuras de ventilación están obstruidas. No permita que entren objetos extraños dentro del cargador.

### Sistema de protección electrónica

Las herramientas con baterías de iones de litio están diseñadas con un Sistema de protección electrónico que protegerá la batería contra la sobrecarga, el sobrecalentamiento o la descarga completa.

La herramienta se apagará automáticamente si el Sistema de protección electrónico se activa. Si esto ocurre, coloque la batería de iones de litio en el cargador hasta que esté totalmente cargada.



## Montaje en la pared

### DCB107, DCB112, DCB113, DCB115, DCB118, DCB132:

Estos cargadores están diseñados para montarse en la pared o colocarse en posición vertical sobre una mesa o superficie de trabajo. Si lo monta en la pared, coloque el cargador al alcance de una toma de corriente eléctrica y alejado de las esquinas u otras obstrucciones que puedan impedir el flujo de aire. Utilice la parte de atrás del cargador como plantilla para la ubicación de los tornillos de montaje en la pared. Monte el cargador firmemente utilizando tornillos para muro seco (comprados por separado) de un mínimo de 25,4 mm (1") de largo, con una cabeza de un diámetro de 7-9 mm (0,28-0,35"), atomillados en madera hasta una profundidad óptima dejando el tornillo expuesto aproximadamente 5,5 mm (7/32"). Alinee las ranuras en la parte trasera del cargador con los tornillos expuestos e introdúzcalos totalmente en las ranuras.

## Instrucciones de limpieza del cargador



**ADVERTENCIA:** *Riesgo de descarga eléctrica. Desconecte el cargador del tomacorriente de CA antes de limpiarlo. Para limpiar la suciedad y grasa del exterior del cargador puede usarse un paño o cepillo suave no metálico. No use agua ni soluciones limpiadoras.*

## Notas importantes sobre la carga

- Se puede obtener una mayor duración y un mejor rendimiento si la unidad de batería se carga a una temperatura ambiente de 18 – 24 °C (65 – 75 °F). NO cargue la unidad de batería a una temperatura ambiental inferior a +4.5 °C (+40 °F) o superior a +40 °C (+104 °F). Esto es importante y evitará causar daños graves a la batería.
- Puede que el cargador y la unidad de batería se calienten ligeramente durante el proceso de carga. Esto es normal y no representa ningún problema. Para facilitar el enfriamiento de la unidad de batería después del uso, evite colocar el cargador o la unidad de batería en un lugar cálido, como un cobertizo metálico o un remolque sin aislamiento térmico.
- Si la unidad de batería no se carga correctamente:
  - Verifique el funcionamiento de la toma enchufando una lámpara u otro aparato;
  - Revise que la toma de corriente no esté conectada a un interruptor de luz que corte la corriente cuando se corte la luz;
  - Mueva el cargador y la unidad de batería a un lugar donde la temperatura ambiental sea aproximadamente 18 – 24 °C (65 – 75 °F);
  - Si el problema de carga continúa, lleve la herramienta, unidad de batería y el cargador a su centro de servicio local.
- La unidad de batería debería ser recargada cuando no sea capaz de producir suficiente potencia para trabajos que eran fácilmente realizados antes. NO CONTINÚE usándola bajo estas circunstancias. Siga el procedimiento de carga. También puede cargar una

unidad de batería que haya sido usada parcialmente cuando lo desee, sin dañarla.

- Los materiales ajenos conductores por naturaleza, tales como, pero sin limitarse a, el polvo del esmerilado, las virutas metálicas, la lana de acero, el papel de aluminio o cualquier acumulación de partículas metálicas deberán mantenerse alejados de las cavidades del cargador. Desenchufe siempre el cargador de la toma de corriente cuando no haya una unidad de batería en su cavidad. Desenchufe el cargador antes de intentar limpiarlo.
- No congele ni sumerja el cargador en agua o cualquier otro líquido.

## Recomendaciones de almacenamiento

- El mejor lugar de almacenamiento es uno que sea fresco y seco, lejos de la luz solar directa y del exceso de calor o frío.
- Para resultados óptimos durante tiempos prolongados de almacenamiento, se recomienda almacenar la unidad de batería completamente cargada en un lugar fresco y seco fuera del cargador.

**NOTA:** Las unidades de batería no deberían almacenarse completamente descargadas. La unidad de batería deberá recargarse antes de ser usada.

## GUARDE ESTAS INSTRUCCIONES PARA VOLVER A CONSULTAR EN EL FUTURO

## COMPONENTES (FIG. A)



**ADVERTENCIA:** *Nunca modifique la herramienta eléctrica, ni tampoco ninguna de sus piezas. Podría producir lesiones corporales o daños.*

Consulte la Figura A al principio de este manual para obtener una lista completa de los componentes.

## USO DEBIDO

Esta herramienta de engaste de cables con troquel inalámbrica está diseñada para el engaste profesional solamente de aplicaciones eléctricas específicas. La herramienta debe ser utilizada solamente por personal capacitado.

**NO** utilice la herramienta en condiciones de humedad o en presencia de líquidos o gases inflamables.

Esta herramienta de engaste es una herramienta eléctrica profesional. **NO** permita que los niños toquen la herramienta. Si el operador no tiene experiencia operando esta herramienta, su uso deberá ser supervisado.

## Introducción

La herramienta de engaste de cables con troquel inalámbrica DCE300 utiliza un motor eléctrico para hacer funcionar una bomba a pistón hidráulica. La acción de bombeo fuerza un ariete hacia adelante que hace que se cierre un juego de troqueles (no incluido). Cuando se utiliza con los troqueles de engaste apropiados, la DCE300 está diseñada para engastar conectores mecánicamente en un cable para crear una conexión ajustada y permanente.

### Interruptor de gatillo (Fig. A)

Al apretar el interruptor de gatillo 5 se hace avanzar el ariete hidráulico 2, mientras que al soltar el interruptor de gatillo se detiene el avance del ariete hidráulico.

### Interruptor de gatillo de reversa (Fig. A)

Al apretar el interruptor de gatillo de reversa 4 se retrae el ariete hidráulico el cual libera la acción de engaste.

### Correa para el hombro (Fig. A)

**⚠️ ADVERTENCIA:** La correa para el hombro y el anillo se utilizan para transportar la herramienta. No están diseñados para atar o asegurar la herramienta a una persona u objeto durante su uso.

**⚠️ ADVERTENCIA:** No transporte la herramienta con el interruptor principal ENCENDIDO. APAGUE el interruptor principal antes de transportar la herramienta.

Su herramienta de engaste viene con una correa para el hombro. Enganche los ganchos de la correa para el hombro 13 en el anillo de la correa para el hombro 3.

### Luz de trabajo LED (Fig. A)

La luz de trabajo LED 7 está ubicada en la base de la herramienta. La luz de trabajo está activada cuando el interruptor de gatillo está apretado. Permanecerá encendida por 2 minutos. Después de 1 minuto y 40 segundos, se disminuirá la intensidad de la luz al 25%, lo cual indica que la luz va a apagarse.

### Pantalla de LED (Fig. D)

La pantalla de LED en la parte superior de la herramienta de engaste incluye el botón de encendido/apagado 11 la LED de mantenimiento 14, la LED de ciclo completo 15, la LED de estado de carga de la batería 16, y las LED de temperatura 17. Consulte el cuadro de **Indicaciones de LED** para obtener información específica.

FIG. D

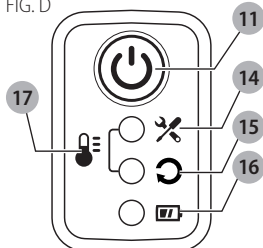

Cuando está encendida la LED de estado de carga de la batería 16 sin tener en cuenta el color, la herramienta está ENCENDIDA.

### Sistema CRIMP CONNECT™ de DeWALT

Esta herramienta de engaste es capaz de conectar con una computadora a través de un puerto micro USB 12 ubicado en la parte trasera de la herramienta utilizando el cable micro USB que se incluye con la herramienta. Esto permite al usuario conectar la herramienta de engaste DeWALT a una computadora que utiliza el software del Sistema CRIMP CONNECT™ de DeWALT.

**NOTA:** El software del Sistema CRIMP CONNECT™ está regido por sus propios términos y condiciones que pueden verse mediante la descarga del software.

**Paso 1:** Descargue el software del Sistema CRIMP CONNECT™ a su computadora desde [www.dewalt.com/crimpconnect](http://www.dewalt.com/crimpconnect).

**Paso 2:** Siga las instrucciones en el software para crear su cuenta del Sistema CRIMP CONNECT™.

**Paso 3:** Conecte su herramienta de engaste con el software del Sistema CRIMP CONNECT™ de DeWALT conectando primero el cable micro USB suministrado al puerto micro USB 12 ubicado en la parte trasera de la herramienta y a un puerto USB en la computadora. Luego vaya a la pantalla de Inicio del programa para acceder a los informes de seguimiento y uso de la herramienta almacenados en la herramienta de engaste.

**NOTA:** La conexión de USB no cargará la batería de la herramienta.

Para obtener más información acerca de la funcionalidad y características del Sistema CRIMP CONNECT™ de DeWALT, llame al 1-800-4-DeWALT (1-800-433-9258), visite [www.Dewalt.com](http://www.Dewalt.com) o mire la página de Preguntas frecuentes y las pantallas de ayuda ubicadas dentro del software.

### MONTAJE Y AJUSTES

**⚠️ ADVERTENCIA:** Para reducir el riesgo de lesiones personales graves, apague la herramienta y retire el paquete de baterías antes de realizar ajustes o de retirar/instalar dispositivos o accesorios. Un arranque accidental podría causar lesiones.

**⚠️ ADVERTENCIA:** Para reducir el riesgo de lesiones corporales graves, no use la herramienta de engaste con ningún tipo de troquel que no sea uno de los recomendados por DeWALT.

### Cambio de los troqueles (Fig. A)

**⚠️ ADVERTENCIA:** Inspeccione la herramienta y los troqueles antes de usarlos. Utilice solamente troqueles y conectores apropiados para el cabezal de engaste. Consulte el Cuadro de compatibilidad de troqueles para información sobre la compatibilidad de troqueles/conectores..

1. Saque la batería.
2. Limpie el sujetador de troquel 1 con un paño limpio y seco o aire forzado.
3. Seleccione el tamaño y tipo de troquel de engaste apropiado para el conector y cable especificados. Consulte las especificaciones de ingeniería y el Cuadro de compatibilidad de troqueles.
4. Deslice los troqueles en cada sujetador de troquel 1 hasta que el tope de bola encaje en la ranura de troquel. Así se bloquea el troquel en su sitio.
5. Para retirar los troqueles, retire primero la batería, luego abra completamente el ariete hidráulico presionando y manteniendo presionado el interruptor de gatillo de reversa. Aplique fuerza al lado izquierdo o derecho

del troquel hasta que éste se deslice hacia afuera del sujetador de troquel.

## OPERACIÓN

- ADVERTENCIA:** Para reducir el riesgo de lesiones personales graves, apague la herramienta y retire el paquete de baterías antes de realizar ajustes o de retirar/instalar dispositivos o accesorios. Un arranque accidental podría causar lesiones.

## Cómo instalar y retirar la unidad de batería (Fig. E)

**NOTA:** Para mejores resultados, verifique que su unidad de batería esté completamente cargada.

Para instalar la unidad de batería en el mango de la herramienta, alinee la unidad de batería con los rieles en el interior del mango de la herramienta y deslícela en el mango hasta que la unidad de batería quede firmemente insertada en la herramienta; verifique que ésta no se salga sola.

Para retirar la unidad de alimentación de la herramienta, presione los botones de liberación y tire firmemente de la unidad de batería para sacarla del mango de la herramienta. Insértela en el cargador tal como se describe en la sección del cargador de este manual.

FIG. E

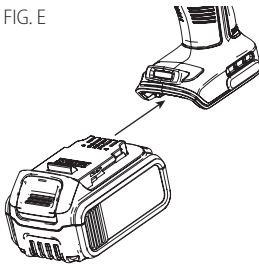

## Posición adecuada de las manos (Fig. F)

- ADVERTENCIA:** Para reducir el riesgo de lesión personal grave, tenga **SIEMPRE** las manos en una posición adecuada como se muestra.
- ADVERTENCIA:** Para reducir el riesgo de lesión personal grave, sujete **SIEMPRE** bien en caso de que haya una reacción repentina.

Para tener una posición adecuada de las manos, ponga una mano en el mango principal **6** como se muestra.

FIG. F

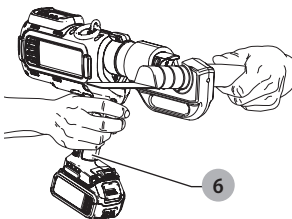

- ADVERTENCIA:** Peligro de corte o amputación. No ponga nunca ninguna parte de su cuerpo cerca del cabezal de engaste o de las piezas en movimiento durante el ciclo de engaste o siempre que el interruptor principal esté ENCENDIDO. Pueden producirse graves lesiones corporales.

- ADVERTENCIA:** La preparación e instalación adecuadas del material son la responsabilidad del contratista de instalación.
- ADVERTENCIA:** Los conectores de engaste deben utilizarse de conformidad con los códigos de construcción aplicables y según la aprobación de las autoridades competentes. Para obtener los procedimientos de instalación adecuados y para reducir el riesgo de avería que ocasione lesiones o daños materiales, siga todas las instrucciones de seguridad e instalación publicadas.

## Preparación de la conexión

- ADVERTENCIA:** Siga siempre las instrucciones de instalación específicas del fabricante para los troqueles de la herramienta de engaste que se estén utilizando. El instalador tiene la responsabilidad de asegurar la compatibilidad del cable y los conectores utilizados para el engaste. El incumplimiento de todas las instrucciones y advertencias podría provocar daños materiales y/o lesiones corporales graves.

1. Antes de operar la herramienta, asegúrese de que no haya gente ni otras distracciones en el área de trabajo y el área por debajo y de que la herramienta y el área de trabajo se hayan preparado adecuadamente.
2. Prepare los conectores y el cable según las especificaciones del fabricante.
3. Asegúrese de que el cable esté insertado en el conector a la profundidad correcta conforme a las especificaciones del fabricante del conector.

## Engaste (Fig. A, D)

- ADVERTENCIA:** Un engaste incompleto puede causar daños materiales.
  - Use siempre la combinación de troquel, conector y cable aprobada por el fabricante. El incumplimiento de esta instrucción podría resultar en una conexión incompleta o defectuosa.
- ADVERTENCIA:** Para reducir el riesgo de lesiones corporales graves, inspeccione la unidad del cabezal de engaste para verificar que esté limpia y no tenga grietas u otros daños antes de iniciar un engaste. Utilizar una unidad de cabezal de engaste sucia o dañada podría resultar en conexiones de engaste inadecuadas que podrían ocasionar daños materiales. Devuelva la unidad del cabezal de engaste dañada a un centro de servicio DeWALT.
- ADVERTENCIA:** Para reducir el riesgo de lesiones corporales graves, antes de su utilización, inspeccione las piezas de trabajo para verificar si están rajadas, defectuosas o desgastadas. Las piezas de trabajo defectuosas pueden romperse.

 **ADVERTENCIA:** Antes de encender la herramienta de engaste, asegúrese de que tiene las manos lejos del cabezal de engaste.

Antes de empezar un engaste, compruebe el indicador de carga de la batería para determinar si la carga de la batería es suficiente para completar la operación de engaste.

**NOTA:** La herramienta se apagará automáticamente después de 2 minutos de inactividad.

1. Siga siempre las instrucciones de instalación específicas del fabricante para la longitud apropiada para pelar el cable y la preparación de la superficie de la pieza de trabajo.
2. Inserte toda la parte pelada del cable en el conector y luego alinee el conector a una distancia intermedia entre los troqueles.
3. ENCIENDA la herramienta manteniendo presionado el botón de encendido/apagado **11** hasta que las 3 LED se iluminen en verde.
4. Presione y mantenga presionado el interruptor de gatillo hasta que el ciclo esté completo, lo cual se indica cuando el ariete vuelve automáticamente a su posición original. La luz de trabajo LED iluminará la pieza de trabajo cuando se tire del gatillo.
5. Cuando el ciclo esté completo, la LED de ciclo completo **15** parpadeará en verde por 5 segundos. Si el ciclo de engaste está incompleto, la LED de ciclo completo **15** parpadeará en rojo por 5 segundos. No es posible ninguna acción hasta que el usuario presiona el botón de encendido/apagado.
6. Repita los pasos 4 y 5 según las instrucciones del fabricante de los conectores. Las secuencias de engaste empiezan en la almohadilla para los terminales y en el centro para los empalmes y trabajan hacia el cable.
7. Complete el número de engastes especificados por el fabricante.

**NOTA:** Si la batería se agota o la herramienta funciona mal durante el ciclo, el ariete puede retraerse presionando el interruptor de gatillo de reversa **4**. Sostenga la herramienta firmemente hasta que el cilindro se retraiga completamente.

**NOTA:** Limpie el inhibidor de óxido de los conectores de aluminio después de terminar.

**NOTA:** Si la herramienta no completa el engaste adecuadamente, lea la sección de **Solución de problemas** o lleve la herramienta a un distribuidor o centro de servicio autorizado local.

**NOTA:** Al engastar en altura, confirme siempre que la pieza de trabajo y la herramienta estén seguras antes de engastar.

## MANTENIMIENTO

 **ADVERTENCIA:** Para reducir el riesgo de lesiones personales graves, apague la herramienta y retire el paquete de baterías antes de realizar ajustes o de retirar/instalar dispositivos o accesorios. Un arranque accidental podría causar lesiones.

 **ADVERTENCIA:** Antes de cada uso, inspeccione la herramienta (incluidos los indicadores LED) y corrija cualquier problema antes de intentar usarla.

 **ADVERTENCIA:** Peligro de inyección en la piel. El aceite en el mecanismo está bajo una presión extrema. No use las manos para comprobar fugas de aceite.

 **ADVERTENCIA:** Peligro de explosión. El sistema hidráulico interno crea presiones extremas. La herramienta debe ser reparada solamente por personal calificado de DeWALT.

## Mantenimiento requerido

Se requiere mantenimiento cuando la herramienta de engaste alcanza 15,000 ciclos. Los indicadores de advertencia se iluminarán en el panel de diagnóstico **10** como se indica a continuación.

1. Advertencia de mantenimiento al llegar a 14,500 ciclos (La LED de mantenimiento se ilumina en amarillo continuamente)
2. Advertencia final de mantenimiento al llegar a 14,900 ciclos (La LED de mantenimiento parpadea en amarillo continuamente)
3. Requiere servicio al llegar a 15,000 ciclos (la LED de mantenimiento se ilumina en rojo por 10 segundos y luego apaga la herramienta automáticamente). Al llegar a 15,000 ciclos, la herramienta ya no funcionará. Lleve su herramienta a un distribuidor o centro de servicio autorizado local para su mantenimiento y recalibrado.

## Limpieza

 **ADVERTENCIA:** Sople la suciedad y el polvo de todos los conductos de ventilación con aire seco, al menos una vez por semana. Para reducir el riesgo de lesiones, utilice siempre protección para los ojos aprobada ANSI Z87.1 al realizar esta tarea.

 **ADVERTENCIA:** Nunca utilice solventes ni otros químicos abrasivos para limpiar las piezas no metálicas de la herramienta. Estos productos químicos pueden debilitar los materiales plásticos utilizados en estas piezas. Utilice un paño humedecido sólo con agua y jabón neutro. Nunca permita que penetre líquido dentro de la herramienta ni sumerja ninguna de las piezas en un líquido.

Limpie regularmente el sujetador de troquel el cabezal del ariete para asegurarse de que no tienen suciedad y residuos para garantizar un engaste adecuado.

## Accesorios

 **ADVERTENCIA:** Dado que los accesorios y troqueles, que no sean los suministrados o recomendados por DeWALT, no han sido sometidos a pruebas con este producto, el uso de tales accesorios o troqueles con esta herramienta podría ser peligroso. Para reducir el riesgo de lesión, sólo deben utilizarse con este producto los accesorios y matrices recomendados por DeWALT.

Los accesorios y troqueles recomendados para utilizarse con su herramienta están disponibles por un costo adicional en su distribuidor o centro de servicio autorizado local. Si necesita ayuda para ubicar cualquier accesorio o troquel, póngase en contacto con DeWALT Industrial Tool Co., 701 East Joppa Road, Towson, MD 21286, llame al 1-800-4-DeWALT (1-800-433-9258) o visite nuestro sitio web: [www.dewalt.com](http://www.dewalt.com).

## Reparaciones

El cargador y las unidades de batería no pueden ser reparados.



**ADVERTENCIA:** Para asegurar la **SEGURIDAD** y la **CONFIABILIDAD** del producto, las reparaciones, el mantenimiento y los ajustes deben (inclusive inspección y cambio de carbones) ser realizados en un centro de mantenimiento en la fábrica DeWALT u en un centro de mantenimiento autorizado DeWALT. Utilice siempre piezas de repuesto idénticas.

**Para reparación y servicio de sus herramientas eléctricas, favor de dirigirse al Centro de Servicio más cercano**

### CULIACAN, SIN

Bld.Emiliano Zapata 5400-1 Poniente Col. (667) 717 89 99  
San Rafael

### GUADALAJARA, JAL

Av. La Paz #1779 - Col. Americana Sector (33) 3825 6978  
Juárez

### MEXICO, D.F.

Eje Central Lázaro Cárdenas No. 18 - Local (55) 5588 9377  
D, Col. Obrera

### MERIDA, YUC

Calle 63 #459-A - Col. Centro (999) 928 5038

### MONTERREY, N.L.

Av. Francisco I. Madero 831 Poniente - Col. (818) 375 23 13  
Centro

### PUEBLA, PUE

17 Norte #205 - Col. Centro (222) 246 3714

### QUERETARO, QRO

Av. San Roque 274 - Col. San Gregorio (442) 2 17 63 14

### SAN LUIS POTOSI, SLP

Av. Universidad 1525 - Col. San Luis (444) 814 2383

### TORREON, COAH

Bld. Independencia, 96 Pte. - Col. Centro (871) 716 5265

### VERACRUZ, VER

Prolongación Díaz Mirón #4280 - Col. (229) 921 7016  
Remes

### VILLAHERMOSA, TAB

Constitución 516-A - Col. Centro (993) 312 5111

#### PARA OTRAS LOCALIDADES:

**Si se encuentra en México, por favor llame al  
(55) 5326 7100**

**Si se encuentra en U.S., por favor llame al  
1-800-433-9258 (1-800 4-DeWALT)**

## Póliza de Garantía

### IDENTIFICACIÓN DEL PRODUCTO:

Sello o firma del Distribuidor.

Nombre del producto: \_\_\_\_\_

Mod./Cat.: \_\_\_\_\_

Marca: \_\_\_\_\_

Núm. de serie: \_\_\_\_\_

(Datos para ser llenados por el distribuidor)

Fecha de compra y/o entrega del producto:

Nombre y domicilio del distribuidor donde se adquirió el producto:

Este producto está garantizado por un año a partir de la fecha de entrega, contra cualquier defecto en su funcionamiento, así como en materiales y mano de obra empleados para su fabricación. Nuestra garantía incluye la reparación o reposición del producto y/o componentes sin cargo alguno para el cliente, incluyendo mano de obra, así como los gastos de transportación razonablemente erogados derivados del cumplimiento de este certificado.

Para hacer efectiva esta garantía deberá presentar su herramienta y esta póliza sellada por el establecimiento comercial donde se adquirió el producto, de no contar con ésta, bastará la factura de compra.

### Excepciones

Esta garantía no será válida en los siguientes casos:

- Cuando el producto se hubiese utilizado en condiciones distintas a las normales;
- Cuando el producto no hubiese sido operado de acuerdo con el instructivo de uso que se acompaña;
- Cuando el producto hubiese sido alterado o reparado por personas distintas a las enlistadas al final de este certificado.

Anexo encontrará una relación de sucursales de servicio de fábrica, centros de servicio autorizados y franquiciados en la República Mexicana, donde podrá hacer efectiva su garantía y adquirir partes, refacciones y accesorios originales.

### Registro en línea

Gracias por su compra. Registre su producto ahora para:

- **SERVICIO EN GARANTÍA:** Si completa esta tarjeta, podrá obtener un servicio en garantía más eficiente, en caso de que exista un problema con su producto.
- **CONFIRMATCIÓN DE PROPIEDAD:** En caso de una pérdida que cubra el seguro, como un incendio, una inundación o un robo, el registro de propiedad servirá como comprobante de compra.
- **PARA SU SEGURIDAD:** Si registra el producto, podremos comunicarnos con usted en el caso improbable que se deba enviar una notificación de seguridad conforme a la Federal Consumer Safety Act (Ley Federal de Seguridad de Productos para el Consumidor).

Registro en línea en [www.dewalt.com/register](http://www.dewalt.com/register).

ESPAÑOL

## Garantía limitada por tres años

DeWALT reparará, sin cargo, cualquier falla que surja de defectos en el material o la fabricación del producto, por hasta tres años a contar de la fecha de compra. Esta garantía no cubre fallas de las piezas causadas por su desgaste normal o abuso a la herramienta. Para mayores detalles sobre la cobertura de la garantía e información acerca de reparaciones realizadas bajo garantía, visítenos en [www.dewalt.com](http://www.dewalt.com) o diríjase al centro de servicio más cercano. Esta garantía no aplica a accesorios o a daños causados por reparaciones realizadas o intentadas por terceros. Esta garantía le otorga derechos legales específicos, además de los cuales puede tener otros dependiendo del estado o la provincia en que se encuentre. Además de la garantía, las herramientas DeWALT están cubiertas por:

### 1 AÑO DE SERVICIO GRATUITO

DeWALT mantendrá la herramienta y reemplazará las piezas gastadas por su uso normal, sin cobro, en cualquier momento durante un año a contar de la fecha de compra. Los artículos gastados por la clavadora, tales como la unidad de hoja y retorno del impulsador, no están cubiertas.

### 2 AÑOS DE SERVICIO GRATUITO PARA UNIDADES DE ALIMENTACIÓN DEWALT

DC9071, DC9091, DC9096, DC9182, DC9280, DC9360, DCB120, DCB127, DCB201, DCB203, DCB203BT, DCB207, DCB361

### 3 AÑOS DE SERVICIO GRATUITO PARA UNIDADES DE ALIMENTACIÓN DEWALT

DCB200, DCB204, DCB204BT, DCB205, DCB606

**NOTA:** La garantía del producto quedará nula si la unidad de batería ha sido alterada de cualquier manera. DeWALT no es responsable de ninguna lesión causada por alteraciones y podría iniciar un procedimiento judicial por fraude de garantía hasta el máximo grado permisible por la ley.

### GARANTÍA DE REEMBOLSO DE SU DINERO POR 90 DÍAS

Si no está completamente satisfecho con el desempeño de su máquina herramienta, láser o clavadora DeWALT, cualquiera sea el motivo, podrá devolverlo hasta 90 días de la fecha de compra con su recibo y obtener el reembolso completo de su dinero – sin necesidad de responder a ninguna pregunta.

**AMÉRICA LATINA:** Esta garantía no se aplica a los productos que se venden en América Latina. Para los productos que se venden en América Latina, debe consultar la información de la garantía específica del país que viene en el empaque, llamar a la compañía local o visitar el sitio Web a fin de obtener esa información.

### REEMPLAZO GRATUITO DE LAS ETIQUETAS DE

**ADVERTENCIAS:** Si sus etiquetas de advertencia se vuelven ilegibles o faltan, llame al 1-800-433-9258 (1-800-4-DeWALT) para que se le reemplacen gratuitamente.

## ESPECIFICACIONES

DCE300	
Batería	20V Max*
Fuerza de engaste nominal	12 toneladas (106kN)
Rango de temperatura de funcionamiento	-10 °C–70 °C (14 °F–158 °F)













Solamente para propósito de México:  
Importado por: DeWALT Industrial Tool Co. S.A. de C.V.  
Avenida Antonio Dovali Jaime, # 70 Torre B Piso 9  
Colonia La Fe, Santa Fé  
Código Postal : 01210  
Delegación Alvaro Obregón  
México D.F.  
Tel. (52) 555-326-7100  
R.F.C.: BDE810626-1W7

## Guía de solución de problemas

### SIGA LAS REGLAS E INSTRUCCIONES DE SEGURIDAD

Problema	Causa posible	Solución posible
La herramienta no se ENCIENDE cuando se presiona el interruptor de ENCENDIDO/APAGADO.	La batería no está cargada.	Cargue la batería o use una batería nueva totalmente cargada.
	La batería no está totalmente insertada en la herramienta.	Retire la batería y vuelva a insertarla totalmente en la herramienta.
La herramienta no responde cuando está presionado el interruptor de gatillo.	La batería está demasiado baja para completar un doblado o prensado. La LED de la batería se ilumina en rojo continuamente.	Recargue la batería en un cargador DeWALT compatible.
	Otras causas	Consulte las <b>Indicaciones de LED</b> para obtener más información.
La herramienta está enchufada en una computadora a través de un cable de micro USB pero la LED de mantenimiento no se ilumina en azul continuamente.	El cable de micro USB no es el cable suministrado y puede ser solamente un cable de "carga", no un cable de "datos".	Utilice el cable de datos suministrado.
El software del Sistema CRIMP CONNECT™ no está funcionando correctamente.	Otras causas	Mire la página de Preguntas frecuentes y las pantallas de ayuda ubicadas dentro del software del Sistema CRIMP CONNECT™.

## Indicaciones de LED

INDICACIÓN	ACCIÓN DEL USUARIO	LED	EJEMPLO
Potencia de la unidad	Unidad ENCENDIDA	Presione el botón de ENCENDIDO/APAGADO	Las 3 LED se iluminan en verde por 1 segundo  <b>VERDE</b>
	Unidad APAGADA	Presione el botón de ENCENDIDO/APAGADO	Las 3 LED se iluminan en rojo por 1 segundo  <b>ROJO</b>
USB	Enchufe la herramienta a una computadora a través de un USB	La LED de mantenimiento se ilumina en azul continuamente. <b>NOTA:</b> La indicación es permanente tan pronto como se enchufe la herramienta mediante el USB.	 <b>AZUL</b>
Batería	Carga completa	La LED de la batería se ilumina en verde continuamente. <b>NOTA:</b> La indicación es permanente tan pronto como se enchufe la herramienta.	 <b>VERDE</b>
	Carga media	La LED de la batería se ilumina en amarillo continuamente. <b>NOTA:</b> La indicación es permanente tan pronto como se enchufe la herramienta.	 <b>AMARILLO</b>
	Carga baja	La LED de la batería se ilumina en rojo por 10 segundos, luego la herramienta se apaga automáticamente. <b>NOTA:</b> La indicación es permanente tan pronto como se enchufe la herramienta.	 <b>ROJO</b>
Ciclo de doblado/prensado	Ciclo completo	Intente un doblado/prensado	La LED de ciclo completo parpadea en verde por 5 segundos.  <b>VERDE</b>
	Ciclo no completo	Intente un doblado/prensado	La LED de ciclo completo parpadea en rojo por 5 segundos. <b>NOTA:</b> No es posible ninguna acción hasta que el usuario presiona el botón de ENCENDIDO/APAGADO.  <b>ROJO</b>
Mantenimiento	Advertencia de mantenimiento	La LED de mantenimiento se ilumina en amarillo continuamente. <b>NOTA:</b> Quedan 500 ciclos. La indicación es permanente tan pronto como se enchufe la herramienta.	 <b>AMARILLO</b>
	Advertencia final de mantenimiento	La LED de mantenimiento parpadea en amarillo continuamente. <b>NOTA:</b> Quedan 100 ciclos. La indicación es permanente tan pronto como se enchufe la herramienta.	 <b>AMARILLO</b>
	Se requiere servicio	La LED de mantenimiento se ilumina en rojo por 10 segundos, luego la herramienta se apaga automáticamente. <b>NOTA:</b> Quedan 0 ciclos.	 <b>ROJO</b>
Temperatura	Temperatura fuera de rango	Las LED de mantenimiento y ciclo completo se iluminan en rojo continuamente. <b>NOTA:</b> La indicación es permanente tan pronto como se enchufe la herramienta. Las LED se apagan cuando se alcanza una temperatura aceptable.	 <b>ROJO</b>



## Cuadro de compatibilidad de troqueles

Consulte [www.DEWALT.com](http://www.DEWALT.com) para la compatibilidad de las herramientas/troqueles/conectores/ aplicaciones más recientes.



**ADVERTENCIA:** *Siga siempre las instrucciones de instalación específicas del fabricante para los accesorios de la herramienta de engaste que se estén utilizando. El instalador tiene la responsabilidad de asegurar la compatibilidad del cable y de los conectores utilizados para el engaste. El incumplimiento de todas las instrucciones y advertencias podría provocar daños materiales y/o lesiones corporales graves.*



**ADVERTENCIA:** *Dado que los accesorios y troqueles, que no sean los suministrados o recomendados por DeWALT, no han sido sometidos a pruebas con este producto, el uso de tales accesorios o troqueles con esta herramienta podría ser peligroso. Para reducir el riesgo de lesión, sólo deben utilizarse con este producto los accesorios y troqueles recomendados por DeWALT.*

Los accesorios y troqueles recomendados para utilizarse con su herramienta están disponibles por un costo adicional en su distribuidor o centro de servicio autorizado local. Si necesita ayuda para ubicar cualquier accesorio o troquel, póngase en contacto con DeWALT Industrial Tool Co., 701 East Joppa Road, Towson, MD 21286, llame al 1-800-4-DeWALT (1-800-433-9258) o visite nuestro sitio web:

Las conexiones que se hacen con esta herramienta y la combinación de las familias de troqueles y conectores que se muestran en el cuadro siguiente crean engastes clasificados por UL de EEUU de acuerdo con las normas de clasificación UL 486A-B.

### Terminales cilíndricos y empalmes de cobre cortos y largos

Marca del troquel	Número de catálogo	Tamaño del cable	Color del conector	Marca del conector	Familia	Número de engastes			
<b>Burndy</b>	U8CRT	Cobre #8	Rojo	Burndy	YA, YA-TC, YA-L, YA-L-TC, YA-2L, YA-2LN, YA-L-2TC, YS, YS-L	1			
	U5CRT	Cobre #6	Azul						
	U4CRT	Cobre #4	Gris						
	U3CRT	Cobre #3	Blanco 2						
	U2CRT	Cobre #2	Marrón						
	U1CRT	Cobre #1	Verde						
	U25RT	Cobre 1/0 AWG	Rosa						
	U26RT	Cobre 2/0 AWG	Negro						
	U27RT	Cobre 3/0 AWG	Naranja						
	U28RT	Cobre 4/0 AWG	Morado						
	U29RT	Cobre 250 kcmil	Amarillo						
	U30RT	Cobre 300 kcmil	Blanco				Burndy	YA, YA-TC, YA-L, YA-L-TC, YA-2L, YA-2LN, YA-L-2TC, YS, YS-L	2
	U31RT	Cobre 350 kcmil	Rojo						
	U32RT	Cobre 400 kcmil	Azul						
U34RT	Cobre 500 kcmil	Marrón							
U36RT	Cobre 600 kcmil	Verde							
U39RT	Cobre 750 kcmil	Negro							
<b>Greenlee</b>	KC12-8	Cobre #8	Rojo 1	Burndy	<b>Disponible próximamente</b> Visite <a href="http://www.DEWALT.com">www.DEWALT.com</a> para obtener el cuadro de compatibilidad más actualizado				
	KC12-6	Cobre #6	Azul 1						
	KC12-4	Cobre #4	Gris 1						
	KC12-2	Cobre #2	Marrón 1						
	KC12-1	Cobre #1	Verde 1						
	KC12-1/0	Cobre 1/0 AWG	Rosa 1						
	KC12-2/0	Cobre 2/0 AWG	Negro 1						
	KC12-3/0	Cobre 3/0 AWG	Naranja 1						
	KC12-4/0	Cobre 4/0 AWG	Morado 1						
	KC12-250	Cobre 250 kcmil	Amarillo 1						
	KC12-300	Cobre 300 kcmil	Blanco 2						
	KC12-350	Cobre 350 kcmil	Rojo 2						
	KC12-400	Cobre 400 kcmil	Azul 2						
	KC12-500	Cobre 500 kcmil	Marrón 2						
	KC12-600	Cobre 600 kcmil	Verde 2						
KC12-750	Cobre 750 kcmil	Negro 2							

ESPAÑOL

Marca del troquel	Número de catálogo	Tamaño del cable	Color del conector	Marca del conector	Familia	Número de engastes
<b>Greenlee</b>	KC12-8	Cobre #8	Rojo 1	T&B	<b>Disponible próximamente</b> Visite <a href="http://www.DEWALT.com">www.DEWALT.com</a> para obtener el cuadro de compatibilidad más actualizado	
	KC12-6	Cobre #6	Azul 1			
	KC12-4	Cobre #4	Gris 1			
	KC12-2	Cobre #2	Marrón 1			
	KC12-1	Cobre #1	Verde 1			
	KC12-1/0	Cobre 1/0 AWG	Rosa 1			
	KC12-2/0	Cobre 2/0 AWG	Negro 1			
	KC12-3/0	Cobre 3/0 AWG	Naranja 1			
	KC12-4/0	Cobre 4/0 AWG	Morado 1			
	KC12-250	Cobre 250 kcmil	Amarillo 1			
	KC12-300	Cobre 300 kcmil	Blanco 2			
	KC12-350	Cobre 350 kcmil	Rojo 2			
	KC12-400	Cobre 400 kcmil	Azul 2			
	KC12-500	Cobre 500 kcmil	Marrón 2			
	KC12-600	Cobre 600 kcmil	Verde 2			
KC12-750	Cobre 750 kcmil	Negro 2				
<b>Greenlee</b>	KC12-8	Cobre #8	Rojo 1	ILSCO	<b>Disponible próximamente</b> Visite <a href="http://www.DEWALT.com">www.DEWALT.com</a> para obtener el cuadro de compatibilidad más actualizado	
	KC12-6	Cobre #6	Azul 1			
	KC12-4	Cobre #4	Gris 1			
	KC12-2	Cobre #2	Marrón 1			
	KC12-1	Cobre #1	Verde 1			
	KC12-1/0	Cobre 1/0 AWG	Rosa 1			
	KC12-2/0	Cobre 2/0 AWG	Negro 1			
	KC12-3/0	Cobre 3/0 AWG	Naranja 1			
	KC12-4/0	Cobre 4/0 AWG	Morado 1			
	KC12-250	Cobre 250 kcmil	Amarillo 1			
	KC12-300	Cobre 300 kcmil	Blanco 2			
	KC12-350	Cobre 350 kcmil	Rojo 2			
	KC12-400	Cobre 400 kcmil	Azul 2			
	KC12-500	Cobre 500 kcmil	Marrón 2			
	KC12-600	Cobre 600 kcmil	Verde 2			
KC12-750	Cobre 750 kcmil	Negro 2				
<b>ILSCO</b>	IDL-1	Cobre #8	Rojo	ILSCO	<b>Disponible próximamente</b> Visite <a href="http://www.DEWALT.com">www.DEWALT.com</a> para obtener el cuadro de compatibilidad más actualizado	
	IDL-2	Cobre #6	Azul			
	IDL-3	Cobre #4	Gris			
	IDL-4	Cobre #2	Marrón			
	IDL-5	Cobre #1	Verde			
	IDL-6	Cobre 1/0 AWG	Rosa			
	IDL-7	Cobre 2/0 AWG	Negro			
	IDL-8	Cobre 3/0 AWG	Naranja			
	IDL-9	Cobre 4/0 AWG	Morado			
	IDL-10	Cobre 250 kcmil	Amarillo			
	IDL-11	Cobre 300 kcmil	Blanco			
	IDL-12	Cobre 350 kcmil	Rojo			
	IDL-13	Cobre 400 kcmil	Azul			
	IDL-14	Cobre 500 kcmil	Marrón			
	IDL-15	Cobre 600 kcmil	Verde			
	ISL-16	Cobre 700kcmil	Rosa			
	IDL-17	Cobre 750 kcmil	Negro			

Marca del troquel	Número de catálogo	Tamaño del cable	Color del conector	Marca del conector	Familia	Número de engastes
<b>T&amp;B</b>	15520	Cobre #8	Rojo	T&B	<b>Disponible próximamente</b> Visite <a href="http://www.DEWALT.com">www.DEWALT.com</a> para obtener el cuadro de compatibilidad más actualizado	
	15522	Cobre #6	Azul			
	15527	Cobre #4	Gris			
	15528	Cobre #2	Marrón			
	15513	Cobre #1	Verde			
	15508	Cobre 1/0 AWG	Rosa			
	15526	Cobre 2/0 AWG	Negro			
	15530	Cobre 3/0 AWG	Naranja			
	15511	Cobre 4/0 AWG	Morado			
	15510	Cobre 250 kcmil	Amarillo			
	15534	Cobre 300 kcmil	Blanco			
	15514	Cobre 350 kcmil	Rojo			
	15512	Cobre 400 kcmil	Azul			
	15506	Cobre 500 kcmil	Marrón			
	15536-CK	Cobre 600 kcmil	Verde			
	15505	Cobre 700kcmil	Rosa			
	15515	Cobre 750 kcmil	Negro			

**Orejas y empalmes de clasificación doble para cable AL y CU**

Marca del troquel	Número de catálogo	Tamaño del cable	Color del conector	Marca del conector	Familia	Número de engastes
<b>Burndy</b>	U8CABT (Sólo CU)	8 AWG (Sólo CU)	Rojo	Burndy	YA-A, YA-A-TN, YA-S	1
	U6CABT	6 AWG	Gris			
	U4CABT	4 AWG	Verde			
	U2CABT	2 AWG	Rosa			
	U1CART	1 AWG	Dorado			
	U25ART	1/0 AWG	Bronce			
	U26ART	2/0 AWG	Oliva	Burndy	YA-A, YA-A-TN, YA-S	2
	U27ART	3/0 AWG	Rubí			
	U28ART	4/0 AWG	Blanco			
	U29ART	250 kcmil	Rojo			
	U30ART	300 kcmil	Azul			
	U31ART	350 kcmil	Marrón			
	U32ART	400 kcmil	Verde	Burndy	YA-A, YA-A-TN, YA-S	4
	U34ART	500 kcmil	Rosa			
	U36ART	600 kcmil	Negro			
U39ART-2	750 kcmil	Amarillo				

ESPAÑOL

Marca del troquel	Número de catálogo	Tamaño del cable	Color del conector	Marca del conector	Familia	Número de engastes
<b>Greenlee</b>	KA12-6	6 AWG	Gris	Burndy	<b>Disponible próximamente</b> Visite <a href="http://www.DEWALT.com">www.DEWALT.com</a> para obtener el cuadro de compatibilidad más actualizado	
	KA12-4	4 AWG	Verde			
	KA12-2	2 AWG	Rosa			
	KA12-1	1 AWG	Dorado			
	KA12-1/0	1/0 AWG	Bronce			
	KA12-2/0	2/0 AWG	Oliva			
	KA12-3/0	3/0 AWG	Rubí			
	KA12-4/0	4/0 AWG	Blanco			
	KA12-250	250 kcmil	Rojo			
	KA12-300	300 kcmil	Azul			
	KA12-350	350 kcmil	Marrón			
	KA12-400	400 kcmil	Verde			
	KA12-500	500 kcmil	Rosa			
	KA12-600	600 kcmil	Negro			
KA12-750	750 kcmil	Amarillo				
<b>Greenlee</b>	KC12-6	6 AWG	Gris	T&B	<b>Disponible próximamente</b> Visite <a href="http://www.DEWALT.com">www.DEWALT.com</a> para obtener el cuadro de compatibilidad más actualizado	
	KC12-4	4 AWG	Verde			
	KC12-2	2 AWG	Rosa			
	KC12-1	1 AWG	Dorado			
	KC12-1/0	1/0 AWG	Bronce			
	KC12-2/0	2/0 AWG	Oliva			
	KC12-3/0	3/0 AWG	Rubí			
	KC12-4/0	4/0 AWG	Blanco			
	KC12-250	250 kcmil	Rojo			
	KC12-300	300 kcmil	Azul			
	KC12-350	350 kcmil	Marrón			
	KC12-400	400 kcmil	Verde			
	KC12-500	500 kcmil	Rosa			
	KC12-600	600 kcmil	Negro			
KC12-750	750 kcmil	Amarillo				
<b>Greenlee</b>	KA12-6	6 AWG	Gris	ILSCO	<b>Disponible próximamente</b> Visite <a href="http://www.DEWALT.com">www.DEWALT.com</a> para obtener el cuadro de compatibilidad más actualizado	
	KA12-4	4 AWG	Verde			
	KA12-2	2 AWG	Rosa			
	KA12-1	1 AWG	Dorado			
	KA12-1/0	1/0 AWG	Bronce			
	KA12-2/0	2/0 AWG	Oliva			
	KA12-3/0	3/0 AWG	Rubí			
	KA12-4/0	4/0 AWG	Blanco			
	KA12-250	250 kcmil	Rojo			
	KA12-300	300 kcmil	Azul			
	KA12-350	350 kcmil	Marrón			
	KA12-400	400 kcmil	Verde			
	KA12-500	500 kcmil	Rosa			
	KA12-600	600 kcmil	Negro			
KA12-750	750 kcmil	Amarillo				

Marca del troquel	Número de catálogo	Tamaño del cable	Color del conector	Marca del conector	Familia	Número de engastes
<b>ILSCO</b>	ILD-346	6 AWG	Gris	ILSCO	<b>Disponible próximamente</b> Visite <a href="http://www.DEWALT.com">www.DEWALT.com</a> para obtener el cuadro de compatibilidad más actualizado	
	ILD-375	4 AWG	Verde			
	ILD-348	2 AWG	Rosa			
	ILD-471	1 AWG	Dorado			
	ILD-296	1/0 AWG	Bronce			
	ILD-297	2/0 AWG	Oliva			
	ILD-467	3/0 AWG	Rubí			
	ILD-298	4/0 AWG	Blanco			
	ILD-324	250 kcmil	Rojo			
	ILD-470	300 kcmil	Azul			
	ILD-299	350 kcmil	Marrón			
	ILD-472	400 kcmil	Verde			
	ILD-300	500 kcmil	Rosa			
	ILD-473	600 kcmil	Negro			
ILD-936	750 kcmil	Amarillo				
<b>T&amp;B</b>	15527	6 AWG	Gris	T&B	<b>Disponible próximamente</b> Visite <a href="http://www.DEWALT.com">www.DEWALT.com</a> para obtener el cuadro de compatibilidad más actualizado	
	15513	4 AWG	Verde			
	15508	2 AWG	Rosa			
	15526	1 AWG	Dorado			
	15530	1/0 AWG	Bronce			
	15511	2/0 AWG	Oliva			
	15532	3/0 AWG	Rubí			
	15534	4/0 AWG	Blanco			
	15514	250 kcmil	Rojo			
	15512	300 kcmil	Azul			
	15506	350 kcmil	Marrón			
	15536	400 kcmil	Verde			
	15505	500 kcmil	Rosa			
	15515	600 kcmil	Negro			
	15504	750 kcmil	Amarillo			





## DEWALT BATTERY AND CHARGER SYSTEMS

### Chargers/Charge Time (Minutes) Chargeurs/Durée de charge (Minutes) Cargadores de baterías/Tiempo de carga (Minutos)

Battery Cat #	Output Voltage	120 Volts														12 Volts	
		DC9000	DC9310	DC9320	DC8095	DC8101	DC8102	DC8103	DC8107	DC8112	DC8113	DC8114	DC8115	DC8118	DC8132	DC8119	DW0249
DCB606	60/20	X	X	X	X	100	100	100	272	170	140	X	90	60	90	X	X
DCB404	40	X	X	X	X	X	X	X	X	X	X	90	X	X	X	X	X
DCB406	40	X	X	X	X	X	X	X	X	X	X	130	X	X	X	X	X
DC9360	36	45	X	X	X	X	X	X	X	X	X	X	X	X	X	X	X
DCB361	36	45	X	X	X	X	X	X	X	X	X	X	X	X	X	X	X
DC9280	28	60	X	X	X	X	X	X	X	X	X	X	X	X	X	X	X
DW0242	24	X	X	X	X	X	X	X	X	X	X	X	X	X	X	X	60
DCB200	20	X	X	X	X	60	60	60	140	90	67	X	45	45/30**	45	90	X
DCB201	20	X	X	X	X	30	30	30	70	45	35	X	22	22	22	45	X
DCB203	20	X	X	X	X	35	35	35	90	60	45	X	30	30	30	60	X
DCB203BT*	20	X	X	X	X	35	35	35	90	60	45	X	30	30	30	60	X
DCB204	20	X	X	X	X	70	70	70	185	120	90	X	60	60/40**	60	120	X
DCB204BT*	20	X	X	X	X	70	70	70	185	120	90	X	60	60	60	120	X
DCB205	20	X	X	X	X	95	95	95	240	150	112	X	75	75/47**	75	150	X
DCB207	20	X	X	X	X	30	30	30	60	40	30	X	22	22	22	X	X
DC9182	18	X	40	40	X	X	X	40	X	X	X	X	X	X	X	X	40
DCB120	12	X	X	X	X	30	30	30	60	45	35	X	20	X	X	45	X
DCB127	12	X	X	X	X	35	35	35	90	60	50	X	30	X	X	60	X
DCB080	8	X	X	X	60	X	X	X	X	X	X	X	X	X	X	X	X

\*BT - Bluetooth® **NOTE:** The Bluetooth® word mark and logos are registered trademarks owned by the Bluetooth®, SIG, Inc. and any use of such marks by DeWALT is under license. Other trademarks and trade names are those of their respective owners.

\*\*Battery Datecode 201536 or later.

"X" Indicates that the battery pack is not compatible with that specific charger. All charge times are approximate. Actual charge time may vary. Read the instruction manual for more specific information.

"X" indique que le bloc-piles n'est pas compatible avec ce chargeur. Les durées de charge sont approximatives; la durée de charge réelle peut varier. Lire le manuel d'utilisation pour obtenir des renseignements plus précis.

Una "X" indica que el paquete de baterías no es compatible con ese determinado cargador. El tiempo de duración de carga es aproximado; la duración de carga real puede variar. Lea el manual de instrucciones para obtener información más precisa.

\* Maximum initial battery voltage (measured without a workload) is 20, 60 or 120 volts. Nominal voltage is 18, 54 or 108. (120V Max\* is based on using 2 DeWALT 60V Max\* lithium-ion batteries combined.)

\* La tension initiale maximum du bloc-piles (mesurée à vide) est de 20, 60 ou 120 volts. La tension nominale est de 18, 54 ou 108. (120 V Max\* se base sur l'utilisation combinée de 2 blocs-piles au lithium ion DeWALT de 60 V Max\*.)

\* El máximo voltaje inicial de la batería (medido sin carga de trabajo) es 20, 60 o 120 voltios. El voltaje nominal es de 18, 54 o 108. (120 V Máx\* se basan en el uso de 2 baterías de iones de litio DeWALT de 60 V Máx\* combinadas.)

DeWALT Industrial Tool Co., 701 East Joppa Road, Towson, MD 21286  
(AUG17) Part No. N554284 DCE300 Copyright © 2016, 2017 DeWALT

The following are trademarks for one or more DeWALT power tools: the yellow and black color scheme, the "D" shaped air intake grill, the array of pyramids on the handgrip, the kit box configuration, and the array of lozenge-shaped humps on the surface of the tool.