

DEWALT®



**Instruction Manual
Guide D'utilisation
Manual de instrucciones**

DWV015

Dust Extractor Vacuum

Extracteur de poussière

Aspiradora para de extracción de polvo

www.DEWALT.com

**If you have questions or comments, contact us.
Pour toute question ou tout commentaire, nous contacter.
Si tiene dudas o comentarios, contáctenos.**

1-800-4-DEWALT

English (**original instructions**)

4

Français (*traduction de la notice d'instructions originale*)

10

Español (*traducido de las instrucciones originales*)

17

Fig. A

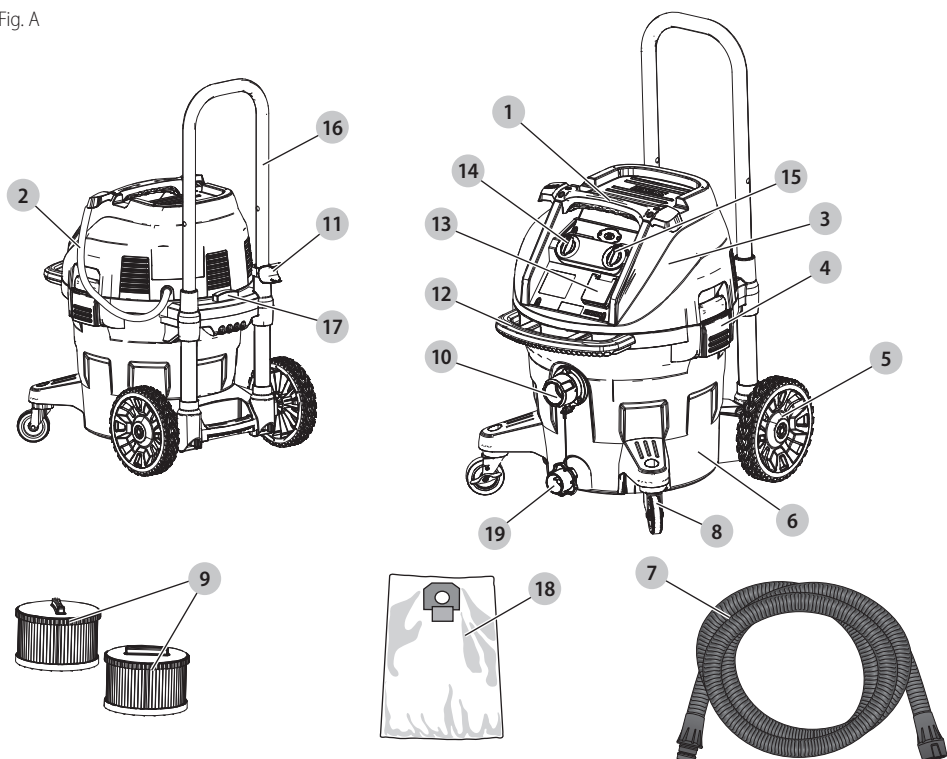

Components

- 1 Top handle/cord wrap
- 2 Power cord
- 3 Vacuum head
- 4 Canister latch
- 5 Wheel
- 6 Canister
- 7 Anti-static suction hose (some models)
- 8 Casters
- 9 HEPA Filters
- 10 Twist-lock hose inlet
- 11 Hose clip
- 12 Front handle
- 13 Outlet for power tools
- 14 Variable suction dial
- 15 On/off tool control switch
- 16 Telescoping handle
- 17 Telescoping handle release button
- 18 Bag (some models)
- 19 Inlet plug

Composants

- 1 Poignée supérieure/rembobineur de cordon
- 2 Cordon électrique
- 3 Tête d'aspirateur
- 4 Verrouillage de la cuve
- 5 Roue
- 6 Cuve
- 7 Tuyau d'aspiration antistatique (sur certains modèles)
- 8 Roulettes
- 9 Filtres H.E.P.A.
- 10 Buse à verrou rotatif
- 11 Collier de serrage
- 12 Poignée avant
- 13 Prise pour outils électriques
- 14 Sélecteur d'aspiration
- 15 Interrupteur marche/arrêt/outil
- 16 Poignée télescopique
- 17 Bouton de libération de la poignée télescopique
- 18 Sac (sur certains modèles)
- 19 Connecteur

Componentes

- 1 Mango superior/sujetacables
- 2 Cable de alimentación
- 3 Cabezal de aspiradora
- 4 Seguro del recipiente
- 5 Rueda
- 6 Recipiente
- 7 Manguera de succión antiestática (algunos modelos)
- 8 Ruedecillas
- 9 Filtros HEPA
- 10 Orificio de entrada de manguera con cierre de torsión
- 11 Gancho de manguera
- 12 Mango delantero
- 13 Toma de corriente para herramientas eléctricas
- 14 Dial de succión variable
- 15 Interruptor de control de la herramienta de encendido y apagado
- 16 Mango telescópico
- 17 Botón de liberación del mango telescópico
- 18 Bolsa (algunos modelos)
- 19 Tapón del orificio de entrada

Fig. B

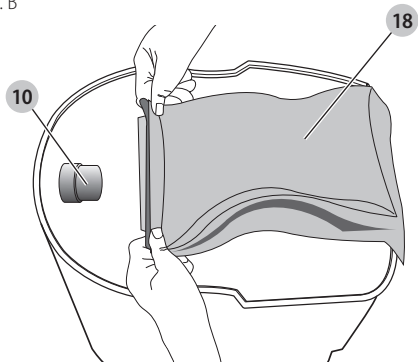

Fig. C

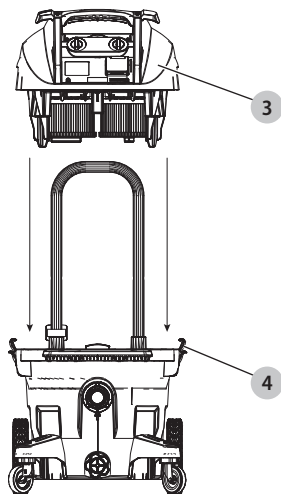

Fig. D

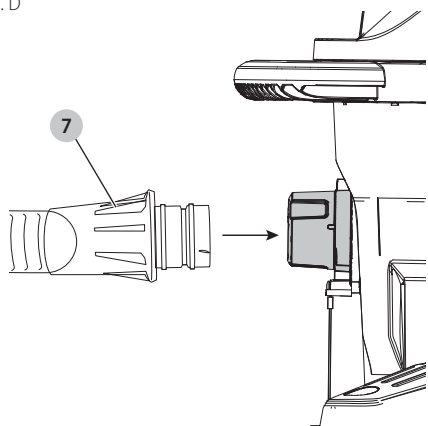

Fig. E

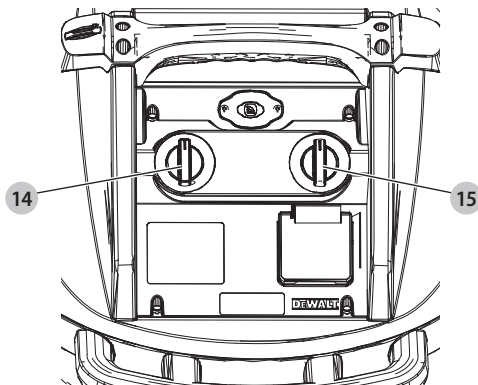

Fig. F

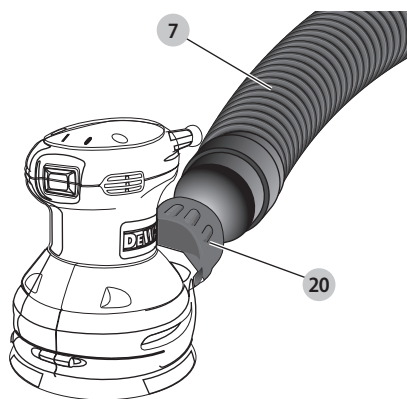

Fig. G

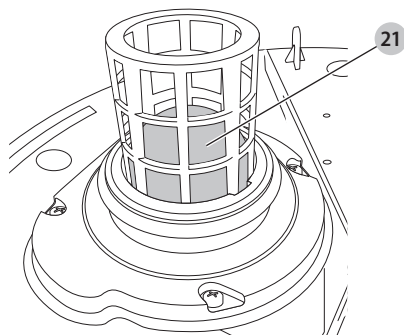

Fig. H

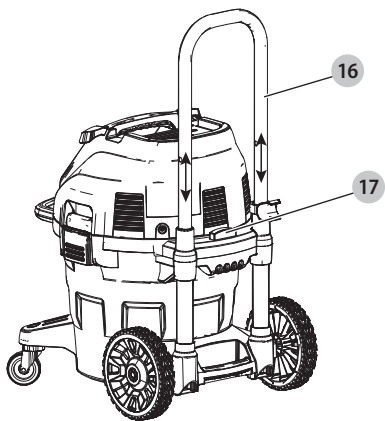

Fig. I

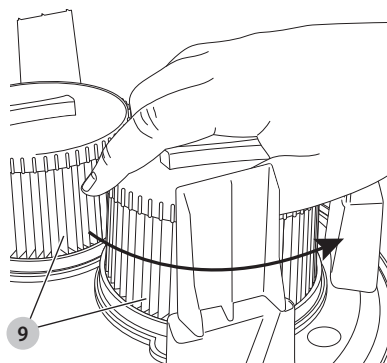

Fig. J

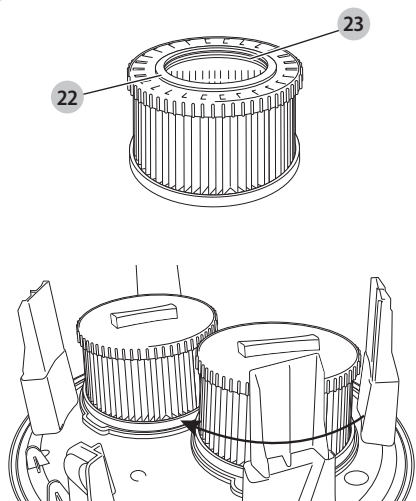
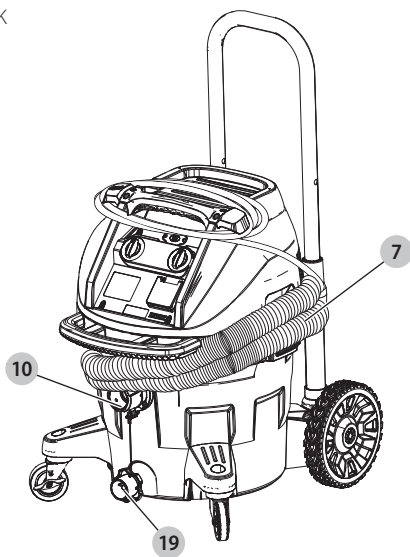

Fig. K





WARNING: Read all safety warnings and all instructions. Failure to follow the warnings and instructions may result in electric shock, fire and/or serious injury.



WARNING: To reduce the risk of injury, read the instruction manual.

Intended Use

This vacuum is used for fine particulate pick-up, like wallboard, concrete, wood, or surface dust.

This product is NOT to be used for filtering of pathogens, for example Covid-19. Follow all local, state, and federal guidance on general cleaning practices.

DO NOT use under wet conditions or in presence of flammable liquids or gases.

This heavy-duty vacuum is for professional use. DO NOT let children come into contact with the tool. Supervision is required when inexperienced operators use this tool.

NOTE: This vacuum is intended for commercial use.

Definitions: Safety Alert Symbols and Words

This instruction manual uses the following safety alert symbols and words to alert you to hazardous situations and your risk of personal injury or property damage.



DANGER: Indicates an imminently hazardous situation which, if not avoided, **will** result in **death or serious injury**.



WARNING: Indicates a potentially hazardous situation which, if not avoided, **could** result in **death or serious injury**.



CAUTION: Indicates a potentially hazardous situation which, if not avoided, **may** result in **minor or moderate injury**.



(Used without word) Indicates a safety related message.

NOTICE: Indicates a practice **not related to personal injury** which, if not avoided, **may** result in **property damage**.

GENERAL POWER TOOL SAFETY

WARNINGS



WARNING! Read all safety warnings and all instructions. Failure to follow the warnings and instructions may result in electric shock, fire and/or serious injury.

SAVE ALL WARNINGS AND

INSTRUCTIONS FOR FUTURE REFERENCE

IMPORTANT SAFETY INSTRUCTIONS



WARNING: To reduce the risk of electric shock. Do not expose to rain. Store indoors.

- Do not leave the appliance when it is connected to a power source. Unplug it from outlet when not in use and before servicing.
- Do not allow the appliance to be used as a toy. Pay close attention when the appliance is used near children.

- Use this appliance **ONLY** as described in the manual. Use only DeWALT recommended attachments.
- Do not use this appliance with a damaged cord or plug. If the appliance is not working correctly, or if it has been dropped, damaged, left outdoors, or dropped in water, return it to a service center.
- Do not pull or carry this appliance by the cord, use the cord as a handle, close a door on the cord, or pull the cord around sharp edges or corners. Do not run the appliance over the cord. Keep cord away from heated surfaces.
- Do not unplug this appliance by pulling on the cord. To unplug, grasp the plug, not the cord.
- Do not handle the plug or appliance with wet hands.
- Do not put any objects into the openings of the appliance. Do not use the appliance with any opening blocked; keep free of dust, lint, hair and anything else that may reduce air flow.
- Keep hair, loose clothing, fingers, and all body parts away from the openings and moving parts.
- Turn off all controls before unplugging appliance.
- Use extra care when cleaning on stairs.
- Do not use the appliance to pick up flammable or combustible liquids, such as gasoline, or use in areas where flammable or combustible liquids are present.
- Static shocks are possible in dry areas or when the relative humidity of the air is low. This is only temporary and does not affect the use of the vacuum. To reduce the frequency of static shocks, add moisture to the air with a console, installed humidifier or use DWV9336 anti-static hose (standard on some models).
- To avoid spontaneous combustion, empty canister after each use.

Additional Safety Information



WARNING: Never modify the power tool or any part of it. Damage or personal injury could result.



WARNING: ALWAYS use safety glasses. Everyday eyeglasses are NOT safety glasses. Also use face or dust mask if cutting operation is dusty. **ALWAYS WEAR CERTIFIED SAFETY EQUIPMENT:**

- ANSI Z87.1 eye protection (CAN/CSA Z94.3),
- ANSI S12.6 (S3.19) hearing protection,
- NIOSH/OSHA/MSHA respiratory protection.



WARNING: Some dust created by power sanding, sawing, grinding, drilling, and other construction activities contains chemicals known to the State of California to cause cancer, birth defects or other reproductive harm. Some examples of these chemicals are:

- lead from lead-based paints,
- crystalline silica from bricks and cement and other masonry products, and
- arsenic and chromium from chemically-treated lumber.

Your risk from these exposures varies, depending on how often you do this type of work. To reduce your exposure to these chemicals: work in a well-ventilated area, and work with approved safety equipment, such

as those dust masks that are specially designed to graze tube cavity out microscopic particles.

- **Wear protective clothing and wash exposed areas with soap and water.** Allowing dust to get into your mouth, eyes, or lie on the skin may promote absorption of harmful chemicals. Direct particles away from face and body.
- **Use the appropriate dust extractor vacuum to remove the vast majority of static and airborne dust.** Failure to remove static and airborne dust could contaminate the working environment or pose an increased health risk to the operator and those in close proximity.
- **Use clamps or other practical ways to secure and support the workpiece to a stable platform.** Holding the workpiece by hand or against your body is unstable and may lead to loss of control and injury.
- **Air vents often cover moving parts and should be avoided.** Loose clothes, jewelry or long hair can be caught in moving parts.
- **An extension cord must have adequate wire size (AWG or American Wire Gauge) for safety.** The smaller the gauge number of the wire, the greater the capacity of the cable, that is, 16 gauge has more capacity than 18 gauge. An undersized cord will cause a drop in line voltage resulting in loss of power and overheating. When using more than one extension to make up the total length, be sure each individual extension contains at least the minimum wire size. The following table shows the correct size to use depending on cord length and nameplate ampere rating. If in doubt, use the next heavier gauge. The lower the gauge number, the heavier the cord.

Minimum Gauge for Cord Sets













Volts	Total Length of Cord in Feet (meters)						
	120 V	25 (7.6)	50 (15.2)	100 (30.5)	150 (45.7)		
240 V	50 (15.2)	100 (30.5)	200 (61.0)	300 (91.4)			
Ampere Rating		American Wire Gauge					
More Than	Not More Than						
0	6	18	16	16	14		
6	10	18	16	14	12		
10	12	16	16	14	12		
12	16	14	12	Not Recommended			

Additional Safety Information for Dust Extractors

- Connect to a properly grounded outlet only (See **Grounding Instructions**).
- This vacuum meets the EPA lead-related Renovations, Repair and Painting (RRP) Rule for HEPA vacuum only when used with the DWV9320 or DWV9330 HEPA Filter. (included with DWV015). Contact the United States Environmental Protection Agency (EPA) for more information on their Renovations, Repair and Painting (RRP) Rule.
- This vacuum is approved for use in OSHA Silica 1926.1153 dust collection applications when properly utilized per the OSHA 1926.1153 ruling.

- Do not pick up anything that is burning or smoking, such as cigarettes, matches, or hot ashes.
- Do not use to vacuum combustible explosive materials, such as coal, grain, or other finely divided combustible material.
- Do not use to vacuum hazardous, toxic or carcinogenic materials, such as asbestos or pesticide, unless the vacuuming of the material is specifically identified in this instruction manual as an approved use.
- Never pick up explosive liquids (e.g. gasoline, diesel fuel, heating oil, paint thinner, etc.), acids or solvents.
- Do not use vacuum without filters in place, except as described under **Wet Pickup Applications**.
- Some wood contains preservatives which can be toxic. Take extra care to prevent inhalation and skin contact when working with these materials. Request and follow any safety information available from your material supplier.
- Do not use vacuum as a step ladder.
- Do not place heavy objects on vacuum.

The label on your tool may include the following symbols. The symbols and their definitions are as follows:

- V volts  or AC..... alternating current
- Hz hertz  or AC/DC.... alternating or direct current
- min minutes
- — — or DC direct current  Class II Construction (double insulated)
-  Class I Construction (grounded)
- ... /min per minute
- BPM beats per minute
- IPM impacts per minute
- OPM oscillations per minute  earthing terminal
- RPM revolutions per minute  safety alert symbol
- sfpm surface feet per minute  visible radiation—do not stare into the light
- SPM strokes per minute  wear respiratory protection
- A amperes  wear eye protection
- W watts  wear hearing protection
- Wh watt hours  read all documentation
- Ah amp hours  do not expose to rain

ON MOTOR HOUSING (on back of vacuum head):

-  **WARNING:**
- TO REDUCE THE RISK OF INJURY, USER MUST READ INSTRUCTION MANUAL. DO NOT RUN UNATTENDED. DO NOT PICK UP FLAMMABLE, COMBUSTIBLE OR HOT MATERIALS. DO NOT USE AROUND EXPLOSIVE DUST, LIQUIDS OR VAPORS. ELECTRICAL DEVICES PRODUCE ARCS OR SPARKS WHICH CAN CAUSE FIRE OR EXPLOSION. DO NOT USE AT FILLING STATIONS OR ANYWHERE GASOLINE IS STORED OR DISPENSED. DO NOT VACUUM TOXIC OR CARCINOGENIC MATERIALS OR OTHER HEALTH ENDANGERING MATERIAL SUCH AS ASBESTOS OR

PESTICIDES. ALWAYS USE PROPER EYE AND RESPIRATORY PROTECTION AS REQUIRED BY OSHA OR OTHER GOVERNMENTAL/PROVINCIAL INSTITUTIONS FOR THE APPLICATION BEING PERFORMED. TO REDUCE THE RISK OF ELECTRICAL SHOCK, DO NOT EXPOSE TO RAIN. STORE INDOORS. WHEN SERVICING, USE ONLY IDENTICAL REPLACEMENT PARTS. NOT TO BE USED AS A STEP STOOL. (THE USE OF THIS MACHINE IN CONJUNCTION WITH THE PICK UP OF LEAD HAS NOT BEEN INVESTIGATED BY UL)

CAUTION: RISK OF FIRE AND INJURY. DO NOT EXCEED 15 AMPS. THE RECEPTACLE IS ENERGIZED WHEN THE VACUUM IS ON OR SET TO AUTO MODE. WHEN SET TO AUTO MODE, THE VACUUM WILL TURN ON AUTOMATICALLY WHEN THE APPLIANCE CONNECTED TO THE RECEPTACLE IS TURNED ON.

SAVE THESE INSTRUCTIONS

Grounding Instructions

This appliance must be grounded. If it should malfunction or breakdown, grounding provides a path of least resistance for electric current to reduce the risk of electric shock. This appliance is equipped with a cord having an equipment-grounding conductor and grounding plug. The plug must be inserted into an appropriate outlet that is properly installed and grounded in accordance with all local codes and ordinances.

WARNING: Improper connection of the equipment-grounding conductor can result in a risk of electric shock. Check with a qualified electrician or service person if you are in doubt as to whether the outlet is properly grounded. Do not modify the plug provided with the appliance – if it will not fit the outlet, have a proper outlet installed by a qualified electrician.

This appliance is for use on a nominal 120-volt circuit and has a grounding attachment plug that looks like the plug illustrated in Figure B. Make sure that the appliance is connected to an outlet having the same configuration as the plug. No adaptor should be used with this appliance.

Motor

Be sure your power supply agrees with the nameplate marking. Voltage decrease of more than 10% will cause loss of power and overheating. These tools are factory tested; if this tool does not operate, check power supply.

NOTICE: Do not use this tool on DC current. Tool damage can occur.

COMPONENTS (FIG. A)

WARNING: Never modify the power tool or any part of it. Damage or personal injury could result.

Refer to Figure A at the beginning of this manual for a complete list of components.

Anti-Static Hose

The DWV015 is equipped with an anti-static grounding system. Some models have an anti-static hose which will prevent static shocks caused by vacuuming dry debris.

ASSEMBLY AND ADJUSTMENTS

WARNING: To reduce the risk of serious personal injury, turn unit off and disconnect it from power source before making any adjustments or removing/installing attachments or accessories. An accidental start-up can cause injury.

WARNING: When using electric appliances, always follow basic safety precautions to reduce the risk of fire, electric shock and personal injury.

WARNING: The filters **9** must always be in place while vacuuming, except as described under **Wet Pick Up Applications** under **Operation**. When vacuuming fine dust, you may also use an additional paper bag or fleece bag to make emptying the canister easier.

1. If optional paper or fleece bag **18** is to be used, install as shown in Figure B.

NOTE: Be careful not to tear the bag. Place bag securely onto the backside of the inlet **10** to provide a tight seal for maximum dust collection performance.

2. Place the vacuum head **3** onto the canister and secure it by closing the canister latches **4** as shown in Figure C.

3. Insert end of hose **7** into twist-lock hose inlet and rotate counterclockwise to lock in place as shown in Figure D.

OPERATION

WARNING: To reduce the risk of serious personal injury, turn unit off and disconnect it from power source before making any adjustments or removing/installing attachments or accessories. An accidental start-up can cause injury.

To Operate the Vacuum (Fig. E)

1. Plug the power cord into an appropriate outlet.
2. Turn the on/off/tool control switch **15** to the ON position **I**.
3. Set the variable suction dial **14** to the desired position. This feature allows the user to control the vacuum's power, suction and noise.

NOTE: This setting also controls the level of suction. This is very useful in applications where the vacuum creates unacceptable levels of drag to the workpiece.

4. Follow the direction under **Connecting to Power Tools** to connect to the power tool to be used.

Connecting to Power Tools (Fig. F)

NOTE: Some brushless AC tools can start the vacuum in auto mode without turning on the power tool.

1. Plug the vacuum power cord into an appropriate outlet.
2. Plug the power tool into the outlet.
3. Turn on/off tool control switch **15** to the ACTIVATION position **II**. This allows the vacuum to be turned on and off automatically with the power tool.

NOTE: The vacuum cleaner starts automatically within 0.5 seconds and continues to run for 7 seconds after the power tool has been turned off. Afterrun can vary when used with a power generator

- To switch back to manual mode, turn the on/off tool control switch to the ON position **1**. **In manual mode the tool and the vacuum are turned on and off independent of each other.**
- Choose the correct power tool adaptor **20** to fit the power tool connection on the tool to be used, refer to **Accessories** under **Maintenance**. Attach power tool adaptor to power tool.
- Attach the suction hose **7** to the power tool adaptor.

Automatic Filter Cleaning System

This vacuum has a highly effective filter cleaning system which minimizes filter clogging. Every 30 seconds, one of the two filters gets automatically cleaned. The cleaning process alternates between the filters and continues through the life of the unit.

NOTE: After starting the vacuum, both filters get cleaned within the first 15 seconds

NOTE: It is normal to hear a clicking sound during this process.

NOTE: After many hours of operation the automatic filter cleaning system may not be effective. When this happens the filters will need to be cleaned or replaced. Refer to **Filter** under **Maintenance**.

Wet Pick Up Applications (Fig. G)



WARNING: DO NOT connect power tools to outlet when using the vacuum for wet pick up.



WARNING: Plug vacuum into GFCI protected outlet when using the vacuum for wet pick up.

NOTICE: DO NOT remove ball float **21** doing so will cause damage to the vacuum. The ball float keeps water from entering the motor.

Before using the vacuum for wet pick up:

- Ensure the canister is empty and free of excessive dust.
- Remove filters **9**.
- Plug vacuum into a GFCI protected outlet.

To Empty Canister (Fig. G)

The ball float valve **21** will block air to the motor when the canister is full and the sound of the motor will change at once. When the motor has a high pitched sound and air/water flow stops, empty the canister.

- Turn off vacuum and unplug cord from outlet.
- Unlatch canister latches **4** and remove vacuum head **3**.
- Empty contents of canister **6** into a suitable container or drain.

To Convert Back to Dry Vacuum Operation

- Empty canister, refer to **To Empty Canister** instructions.
- Place canister upside down position until dry. DO NOT use wet canister for dry pick up.
- Place vacuum head **3** on a level surface until dry.
- Reinstall filters when vacuum head is dry. See **Filters** under **Maintenance**.

- When canister is dry place the vacuum head onto the canister and secure it by closing the canister latches **4**.

Telescoping Handle (Fig. H)

Press release button **17** to raise and lower the telescoping handle **16**.

To Shut Down (Fig. A)

- Turn on/off tool control switch **15** to the OFF position **0**.
- Unplug the unit.

MAINTENANCE



WARNING: To reduce the risk of serious personal injury, turn unit off and disconnect it from power source before making any adjustments or removing/installing attachments or accessories.

An accidental start-up can cause injury.

Your DEWALT power tool has been designed to operate over a long period of time with a minimum of maintenance. Continuous satisfactory operation depends upon proper tool care and regular cleaning.

Filter

Filter Care

If you experience a loss of suction performance due to a clogged filter, turn the unit off, close the twist-lock hose inlet **10** with the inlet plug **19**, start the unit, and wait 15 seconds until you here the clicking sound of the filter cleaning two times. If the suction performance is still not sufficient the filters must be changed.

The HEPA filters **9** included with this vacuum are long life filters. To be effective in minimizing dust recirculation, especially in lead paint (EPA RRP Rule) applications, the filters MUST be installed correctly and in good condition. Check the filter conditions before you use the tool

To Remove Filters (Fig. I)

- Turn on/off tool control switch **15** to the OFF position **0** and unplug cord from outlet.
- Release canister latches **4** and remove vacuum head **3** from canister. Place vacuum head on a level surface upside down.
- Turn each filter counterclockwise by gripping it on the plastic end cover as shown, and carefully remove from head, ensuring debris does not fall into mounting hole.
- Inspect filters for wear, tears or other damage.

NOTE: Use care to not damage filter material.

NOTE: If there is any doubt on the condition of the filters they MUST be replaced. DO NOT continue use if filters are damaged.



WARNING: Never use compressed air or a brush to clean filters, otherwise damage to the filter membrane will occur which will allow dust to pass through the filter. If needed, rinse with room temperature water and let air dry. Cleaning of the filters is typically unnecessary. Even if the filter is covered with dust, the automatic filter cleaning system will maintain maximum performance and continue to function. If

visual damage to the filter membrane exists, replace filters. Filters typically last between six and twelve months, depending on use and care.

To Install Filters (Fig. J)

1. Ensure filter seal **22** is in place and is secure
2. Line up filter threads **23** to vacuum head threads and using moderate force, turn filter clockwise until tight.
NOTE: Use care to not damage filter material.
3. Place the vacuum head **3** onto the container and secure it by closing the canister latches **4**.

Cleaning

WARNING: Blow dirt and dust out of all air vents with clean, dry air at least once a week. To minimize the risk of eye injury, always wear ANSI Z87.1 approved eye protection when performing this procedure.

WARNING: Never use solvents or other harsh chemicals for cleaning the non-metallic parts of the tool. These chemicals may weaken the plastic materials used in these parts. Use a cloth dampened only with water and mild soap. Never let any liquid get inside the tool; never immerse any part of the tool into a liquid.

Storage (Fig. K)

1. Empty the canister, refer to **To Empty Canister** under **Operation**.
2. Clean the vacuum inside and outside.
3. Clean or replace filters, refer to **Filters**.
4. Remove the hose **7** from the twist-lock hose inlet **10** and close the inlet with the inlet plug **19**
5. Put the ends of the suction hose together to prevent dirt particles from escaping.
6. Store the suction hose and the power cord as shown in the illustration. Place the unit in a dry room and secure it from unauthorized use.

NOTE: Plug inlet plug into inlet to keep debris inside canister when suction hose is removed. You can also attach the ends of the hose together and lock together with the twist-lock end.

NOTE: After wet applications, the internal parts of the liquid container must be dried before storage.

Accessories

WARNING: Since accessories, other than those offered by DEWALT, have not been tested with this product, use of such accessories with this tool could be hazardous. To reduce the risk of injury, only DEWALT recommended accessories should be used with this product.

Recommended accessories for use with your tool are available at extra cost from your local dealer or authorized service center. If you need assistance in locating any accessory, please contact DEWALT Industrial Tool Co., 701 East Joppa Road, Towson, MD 21286, call 1-800-4-DEWALT (1-800-433-9258) or visit our website: www.dewalt.com.

Optional Accessories

	DWV9320 (some models) DWV9330 (some models)	HEPA filter: Captures 99.97% of all particles greater than or equal to 0.3 microns. Required when picking up lead paint debris.
	DWE46100	5"-6" (127-152 mm) Cutting/tuckpointing shroud
	D25301D	Dust extraction adapter
	DWE46152	5" (127 mm) Surfacing shroud
	DWH050K	DWH050 Universal drilling dust extraction system
	DWH052K	1-1/8" Hex hammer dust collection
	DWH053K	DWH053 SDS Max and spline chipping dust collection
	DWV9316	Anti-static 14' (4.3 m) hose
	DWV9315	Crush proof 14' (4.3 m) hose
	DWV9336	36 mm anti-static hose
	DWV016TSRK	Storage Rack Accessory

The filter bags provide a clean, easy and quick way to dispose of the dust collected.

If you remove the rack DWV016TSRK from the Vac use the screws supplied with the rack to close the screw holes on top of the Vac Head

Paper filter bags: The DWV9401 filter bags are designed to capture many types of dust including drywall, concrete and wood. These bags should be disposed of once the airflow becomes restricted. DO NOT reuse bags.

	DWV9401	Disposable paper filter bag 5 gallon (19 L)
--	---------	--

Fleece filter bag: The DWV9402 fleece bag is designed to capture many types of dust including drywall, concrete and wood. This bag should be disposed of once the airflow becomes restricted. DO NOT reuse this bag. The fleece bag is ideal for heavier materials such as concrete and drywall dust where a paper filter bag may tear.

	DWV9402	Disposable fleece filter bag 3.3 gallon (12 L)
--	---------	---

The DWV9400 disposable plastic bag is designed to seal the liner to the tank inlet without being pulled into the filter during use. The plastic disposable bag allows for easy cleanup and disposal of dust and keeps dust from escaping back into the atmosphere during emptying. Because this bag is specially designed not to be pulled into the filter, there will be a small amount of dust remaining in the tank.

	DWV9400	Disposable plastic collection bag 5.7 gallon (21.6 L)
--	---------	---

Repairs



WARNING: To assure product SAFETY and RELIABILITY, repairs, maintenance and adjustment (including power cord repairs, and brush inspection and replacement, when applicable) should be performed by a DEWALT factory service center or a DEWALT-authorized service center. Always use identical replacement parts.

Register Online

Thank you for your purchase. Register your product now for:

- **WARRANTY SERVICE:** Registering your product will help you obtain more efficient warranty service in case there is a problem with your product.
- **CONFIRMATION OF OWNERSHIP:** In case of an insurance loss, such as fire, flood or theft, your registration of ownership will serve as your proof of purchase.
- **FOR YOUR SAFETY:** Registering your product will allow us to contact you in the unlikely event a safety notification is required under the Federal Consumer Safety Act.
- Register online at www.dewalt.com.

Two Year Limited Warranty

For warranty terms, go to <https://www.blackanddecker.com/support/warranty-policy>.

To request a written copy of the warranty terms, contact: Customer Service at Black & Decker, 701 East Joppa Road, Towson, MD 21286 or call **1-800-544-6986**.

LATIN AMERICA: This warranty does not apply to products sold in Latin America. For products sold in Latin America, check country specific warranty information contained in the packaging, call the local company or see the website for such information.

Imported by Black & Decker (U.S.) Inc.,
701 E. Joppa Rd.

Towson, MD 21286



BlackandDecker.com
(1-800-544-6986)

DEWALT®

Compliance Certificate

DEWALT Dust Extractor Vacuums (DWV012) are manufactured in compliance with Underwriters Laboratories (UL) 1017 and Canadian Standards Association (CSA) C22.2 No. 243-01 Standards.

These vacuums also meet the requirements of a HEPA vacuum as defined in the United States Environmental Protection Agency's (EPA) Renovation, Repair and Painting (RRP) Rule (40 CFR Part 745) when used with the DWV9320 or DWV9330 HEPA filter.

The DWV9320 and DWV9330 HEPA filters have been evaluated per IEST-RP-C001.5,7.2 by an independent third party to confirm that the filter is capable of capturing particles of 0.3 microns with 99.97% efficiency.



AVERTISSEMENT : lisez tous les avertissements de sécurité et toutes les instructions. Ne pas suivre les avertissements et les instructions peut entraîner un choc électrique, un incendie et/ou des blessures graves.



AVERTISSEMENT : pour réduire le risque de blessure, lisez le guide d'utilisation.

Utilisation prévue

Cet extracteur de poussière est utilisé pour aspirer les particules fines, comme la poussière de cloison, de ciment, de bois ou de surface.

Ce produit ne doit PAS être utilisé pour filtrer les agents pathogènes, tels que la Covid-19. Suivez toutes les directives locales, provinciales et fédérales sur les pratiques générales de nettoyage.

NE PAS utiliser en conditions mouillées ou en présence de liquides ou de gaz inflammables.

Cet extracteur de poussière puissant est destiné à une utilisation professionnelle. NE PAS laisser les enfants entrer en contact avec l'outil. Une supervision est requise lorsque des utilisateurs non expérimentés utilisent cet outil.

REMARQUE : Cet extracteur de poussière est conçu pour un usage commercial.

Définitions : Symboles et mentions d'alerte de sécurité

Cette notice d'utilisation utilise les symboles et les mentions d'alerte de sécurité suivants afin de vous alerter sur les situations dangereuses et les risques de blessures ou de dégâts matériels.



DANGER : indique une situation de risque imminent qui **engendre**, si elle n'est pas évitée, la **mort ou de graves blessures**.



AVERTISSEMENT : indique une situation de risque potentiel qui **pourrait engendrer**, si elle n'est pas évitée, la **mort ou de graves blessures**.



ATTENTION : indique une situation de risque potentiel qui **peut engendrer**, si elle n'est pas évitée, **des blessures bénignes ou modérées**.



(Utilisé sans mention) Indique un message lié à la sécurité.

REMARQUE : indique une pratique **n'entraînant aucun risque de blessures** mais qui, si elle n'est pas évitée, **peut entraîner des dommages matériels**.

AVERTISSEMENTS GÉNÉRAUX SUR LA SÉCURITÉ DES OUTILS



AVERTISSEMENT! Lisez tous les avertissements et toutes les instructions de sécurité. Ne pas suivre les avertissements et les instructions peut entraîner un choc électrique, un incendie et/ou des blessures graves.

CONSERVEZ TOUS LES AVERTISSEMENTS ET TOUTES LES INSTRUCTIONS POUR RÉFÉRENCE ULTÉRIEURE

CONSIGNES DE SÉCURITÉ IMPORTANTES



AVERTISSEMENT : Pour réduire le risque de choc électrique. Ne pas exposer à la pluie. Entreposez à l'intérieur.

- Ne pas laisser l'appareil sans surveillance lorsqu'il est branché à une source d'alimentation. Débranchez-le de la prise de courant lorsqu'il n'est pas utilisé et avant l'entretien.
- Ne pas laisser l'appareil être utilisé comme un jouet. Une étroite surveillance est nécessaire lorsque l'appareil est utilisé près des enfants.
- Utilisez l'appareil SEULEMENT comme décrit dans le manuel. Utilisez seulement les accessoires recommandés par DEWALT.
- N'utilisez pas cet appareil avec un cordon ou des fiches endommagés. Si l'appareil ne fonctionne pas bien, s'il a été échappé, endommagé, laissé à l'extérieur ou échappé dans l'eau, rappelez-le dans un centre de services.
- Ne pas tirer ou porter cet appareil par le cordon, l'utiliser comme poignée, fermer une porte sur le cordon ou tirer le cordon autour d'arêtes ou coins acérés. Ne pas passer l'appareil sur le cordon. Tenir le cordon à l'écart des surfaces chaudes.
- Ne pas débrancher cet appareil en tirant sur le cordon. Pour le débrancher, saisissez la fiche, pas le cordon.
- Ne pas manipuler la fiche ou l'appareil avec les mains mouillées.
- Ne pas mettre tout objet dans les ouvertures de l'appareil. Ne pas utiliser l'appareil si une ouverture est bloquée ; le tenir à l'écart de la poussière, de la charpie ainsi que des cheveux et de tout ce qui peut réduire la circulation de l'air.
- Gardez vos cheveux, vos vêtements amples, vos doigts et toutes les parties du corps loin des ouvertures et des pièces en mouvement.
- Éteignez toutes les commandes avant de débrancher l'appareil.
- Redoublez de prudence durant le nettoyage d'escaliers.
- Ne pas utiliser l'appareil pour ramasser des liquides combustibles ou inflammables, comme l'essence ou utiliser dans des endroits où des liquides combustibles ou inflammables sont présents.
- Des décharges statiques sont possibles dans les aires sèches ou lorsque l'humidité relative de l'air est basse. Ceci est temporaire seulement et n'affecte pas l'utilisation de l'extracteur de poussière. Pour réduire la fréquence des chocs statiques, ajoutez de l'humidité dans l'air avec un humidificateur sur console ou utilisez un DWV9336 flexible antistatique (standard sur certains modèles).
- Pour éviter la combustion spontanée, videz le bac après chaque utilisation.

Renseignements de sécurité supplémentaires



ATTENTION : ne jamais modifier l'outil électrique ou toute pièce celui-ci. Cela pourrait entraîner des dommages matériels ou des blessures corporelles.

ATTENTION : TOUJOURS utiliser des lunettes de sécurité. Les lunettes de tous les jours NE SONT PAS des lunettes de sécurité. De plus, utilisez un masque facial ou cache-poussière si l'opération de coupe est poussiéreuse. **PORTEZ TOUJOURS UN ÉQUIPEMENT DE SÉCURITÉ CERTIFIÉ :**

- Protection oculaire ANSI Z87.1 (CAN/CSA Z94.3),
- Protection auditive ANSI S12.6 (S3.19),
- Protection respiratoire NIOSH/OSHA/MSHA.

AVERTISSEMENT : certaines poussières créées par le ponçage mécanique, le sciage, l'aiguisage, le perçage et autres activités de construction contiennent des produits chimiques reconnus dans l'État de la Californie pour causer le cancer et des anomalies congénitales ou autres effets nuisibles sur la reproduction. Certains exemples de ces produits chimiques sont :

- le plomb provenant des peintures à base de plomb,
- la silice cristallisée provenant des briques, du ciment et d'autres produits de la maçonnerie ainsi que
- l'arsenic et le chrome provenant du bois de construction traité chimiquement.

Votre risque à ces expositions varie selon la fréquence dont vous effectuez ce type de travail. Pour réduire votre exposition à ces produits chimiques : travaillez dans un endroit bien aéré et travaillez avec un équipement de sécurité approuvé, comme les masques anti-poussière spécialement conçus pour filtrer les particules microscopiques.

- **Portez des vêtements protecteurs et lavez vos zones exposées avec du savon et de l'eau.** Permettre à la poussière d'entrer dans votre bouche, vos yeux ou la laisser sur la peau peut favoriser l'absorption des produits chimiques dangereux. Dirigez les particules loin du visage et du corps.
- **Utilisez le dépoussiéreur approprié pour enlever la grande majorité de la statique et de la poussière en suspension.** Ne pas enlever la statique et la poussière en suspension pourrait contaminer l'environnement de travail ou représenter un risque accru pour la santé de l'utilisateur et ceux qui sont à proximité.
- **Utilisez des serres de fixation ou un autre dispositif de fixation permettant de soutenir et de retenir la pièce sur une plate-forme stable.** Tenir la pièce avec la main ou contre le corps rend la pièce instable et risque de provoquer une perte de maîtrise de l'outil.
- **Les événements couvrent souvent des pièces qui se déplacent et doivent être évités.** Des vêtements amples, les bijoux ou les cheveux longs peuvent se coincer dans des pièces qui déplacent.
- **Pour la sécurité de l'utilisateur, utiliser une rallonge de calibre adéquat (AWG, American Wire Gauge [calibrage américain normalisé des fils électriques]).** Plus le calibre est petit, et plus sa capacité est grande. Un calibre 16, par exemple, a une capacité supérieure à un calibre 18. L'usage d'une rallonge de calibre insuffisant causera une chute de tension qui entraînera perte de puissance et surchauffe. Si plus d'une rallonge est utilisée pour obtenir une certaine longueur, s'assurer que chaque rallonge présente au moins le calibre de fil minimum. Le

tableau ci-dessous illustre les calibres à utiliser selon la longueur de rallonge et l'intensité nominale indiquée sur la plaque signalétique. En cas de doute, utiliser le calibre suivant. Plus le calibre est petit, plus la rallonge peut supporter de courant.

Calibre minimum pour les cordons d'alimentation











Volts		Longueur totale du cordon d'alimentation en mètre (pieds)			
120 V		7,6 (25)	15,2 (50)	30,5 (100)	45,7 (150)
240 V		15,2 (50)	30,5 (100)	61,0 (200)	91,4 (300)
Ampères		AWG			
Plus que	Pas plus que				
0	6	18	16	16	14
6	10	18	16	14	12
10	12	16	16	14	12
12	16	14	12	Non recommandé	

Informations de sécurité supplémentaires pour extracteurs de poussière

- Branchez dans une prise correctement mise à la terre (voir les **instructions de mise à la terre**).
- Cet extracteur de poussière est conforme à la norme de EPA concernant les rénovations, réparations et peinture (RRP) impliquant l'aspiration de matériaux comprenant du plomb, uniquement lorsqu'il est utilisé avec les filtres HEPA DWV9320 ou DWV9330. (compris avec DWV015). Pour plus d'information sur le règlement concernant les rénovations, réparations et peinture (RRP), communiquez avec l'Agence de Protection de l'Environnement (EPA) américaine.
- Cet extracteur est approuvé pour l'utilisation dans des applications de collecte de poussière OSHA Silica 1926.1153 lorsqu'il est utilisé de façon appropriée selon la règle OSHA 1926.1153.
- Ne pas ramasser tout ce qui brûle ou fume comme des cigarettes, des allumettes ou des cendres chaudes.
- Ne pas utiliser pour aspirer des matériaux explosifs ou combustibles, tels le charbon, les granules ou d'autres particules fines inflammables.
- Ne pas utiliser pour aspirer des matières dangereuses, toxiques ou cancérigènes, comme de l'amiante ou des pesticides, à moins de l'aspiration de cette matière soit spécifiquement identifiée dans ce guide d'utilisation comme une utilisation approuvée.
- Ne jamais aspirer de liquide explosif (par ex. l'essence, le carburant diesel, l'huile à chauffage, les diluants à peinture, etc.), les acides ou les solvants.
- Ne pas utiliser l'extracteur de poussière sans les filtres en place, sauf mention contraire sous la rubrique **Applications d'aspiration mouillées**.
- Certains bois contiennent des produits de préservation pouvant être toxiques. Lors de travail avec ces matériaux, prenez des précautions pour prévenir l'inhalation et le contact avec la peau. Demandez et suivez les directives de sécurité disponibles chez votre fournisseur de matériaux.
- Ne pas utiliser l'extracteur de poussière comme escabeau.
- Ne pas placer d'objets lourds sur l'extracteur de poussière.

FRANÇAIS

L'étiquette sur votre outil peut inclure les symboles suivants. Voici ces symboles et leur signification :

V..... volts		Fabrication de classe II (double isolation)
Hz..... hertz		
min..... minutes		
— ou CC courant continu	n ₀	vitesse à vide
 Fabrication de classe I (relié à la terre)	n.....	vitesse nominale
.../min..... par minute	PSI.....	livres par pouce carré
BPM..... battements par minute		borne de terre
IPM..... impacts par minute		symbole d'alerte de sécurité
OPM..... oscillations par minute		rayonnement visible ne regardez pas la lumière
TR/MIN..... tours par minute		portez une protection respiratoire
sfpm..... pieds surface par minute		portez une protection oculaire
SPM..... coups par minute		portez des protections auditives
A..... ampères		Lisez toute la documentation
W..... watts		ne pas exposer à la pluie
Wh..... watts/heure		
Ah..... ampères/heure		
~ ou CA..... courant alternatif		
~ ou CA/CC... courant alternatif ou continu		

SUR CARTER MOTEUR (au dos de la tête d'aspiration) :

AVERTISSEMENT :

- *AFIN DE RÉDUIRE LE RISQUE DE BLESSURE, L'UTILISATEUR DOIT LIRE LE GUIDE D'UTILISATION. NE PAS FAIRE FONCTIONNER SANS SURVEILLANCE. NE PAS ASPIRER DE MATIÈRES INFLAMMABLES, COMBUSTIBLES OU CHAUDES. NE PAS UTILISER AUTOUR DE POUSSIÈRE, LIQUIDES OU VAPEURS EXPLOSIFS. LES APPAREILS ÉLECTRIQUE PEUVENT PRODUIRE DES ARCS OU DES ÉTINCELLES SUSCEPTIBLE DE PROVOQUER UN INCENDIE OU UNE EXPLOSION. NE PAS UTILISER DANS DES STATIONS SERVICE NI EN TOUT LIEU OÙ DE L'ESSENCE EST ENTREPOSÉE OU DISTRIBUÉE. NE PAS ASPIRER DE MATIÈRES TOXIQUES OU CANCÉRIGÈNES NI AUTRE MATIÈRE DANGEREUSE POUR LA SANTÉ COMME L'AMIANTE OU LES PESTICIDES. UTILISER TOUJOURS UNE PROTECTION OCULAIRE ET RESPIRATOIRE APPROPRIÉE CONFORMÉMENT AUX EXIGENCES DE L'OSHA OU D'AUTRES INSTITUTIONS GOUVERNEMENTALES/ PROVINCIALES POUR L'APPLICATION ÉTANT EFFECTUÉE. AFIN DE NE RÉDUIRE LE RISQUE DE CHOC ÉLECTRIQUE, NE PAS EXPOSER À LA PLUIE. ENTREPOSER À L'INTÉRIEUR. LORSQUE VOUS EFFECTUEZ DES RÉPARATIONS, UTILISEZ SEULEMENT DES PIÈCES DE RECHANGE IDENTIQUES. NE PAS UTILISER COMME ESCABEAU. (L'UTILISATION DE CETTE MACHINE EN CONJONCTION AVEC L'ASPIRATION DE PLOMB N'A PAS ÉTÉ ÉTUDIÉE PAR UL)*

 **ATTENTION :** RISQUE D'INCENDIE ET DE BLESSURE. NE PAS DÉPASSER 15 AMPÈRES. LE RECEPTACLE EST SOUS

TENSION LORSQUE L'EXTRACTEUR DE POUSSIÈRE EST ALLUMÉ OU RÉGLÉ EN MODE AUTO. LORSQU'IL EST RÉGLÉ EN MODE AUTO, L'EXTRACTEUR DE POUSSIÈRE S'ALLUME AUTOMATIQUÉMENT LORSQUE L'APPAREIL RACCORDÉ AU RÉCEPTACLE EST ALLUMÉ.

CONSERVEZ CES INSTRUCTIONS

Instructions de mise à la terre

Cet appareil doit être mis à la terre. Dans les éventualités de dysfonctionnement ou de panne, la mise à la terre offre la voie la plus facile pour le courant électrique évitant le risque de choc électrique. Cet appareil est équipé d'un cordon comportant une fiche et un conducteur de mise à la terre de l'équipement. La fiche doit être insérée dans une prise appropriée installée adéquatement et mise à la terre en conformité avec tous les règlements et codes locaux.

 **AVERTISSEMENT :** *Un branchement inapproprié du conducteur de mise à la terre de l'équipement peut présenter un risque de choc électrique. Consultez un électricien ou une personne d'entretien qualifiée en cas de doute sur la mise à la terre correcte de la prise. Ne modifiez pas la fiche fournie avec l'appareil. Si elle ne correspond pas à la prise, faites installer une prise appropriée par un électricien qualifié.*

Cet appareil est conçu pour utilisation sur un circuit nominal de 120 volts et il est doré d'une fiche de mise à la terre comme celle illustrée dans la Figure B. Vérifiez que l'appareil est connecté à une prise de même configuration que la fiche. Aucun adaptateur ne doit être utilisé avec cet appareil.

Moteur

Assurez-vous que l'alimentation est conforme aux inscriptions sur la plaque signalétique. Une diminution de la tension de plus de 10 % entraînera une perte de puissance et une surchauffe. Ces outils sont testés en usine; si cet outil ne fonctionne pas, vérifiez l'alimentation.

AVIS : *Ne pas utiliser cet outil sur courant CC. L'outil peut être endommagé.*

COMPOSANTS (FIG. A)

 **AVERTISSEMENT :** *Ne modifiez jamais l'outil électrique ou toute pièce de celui-ci. Cela pourrait entraîner des dommages matériels ou des blessures corporelles.*

Consultez la Figure A au début de ce guide pour une liste complète des composants.

Flexible antistatique

Le DWV015 est équipé d'un système de mise à la terre antistatique. Certains modèles ont un flexible antistatique qui prévient les chocs statiques causés par l'aspiration de débris secs.

ASSEMBLAGE ET AJUSTEMENTS

 **AVERTISSEMENT :** *afin de réduire le risque des blessures corporelles graves, arrêtez l'appareil et disconnect it from power source avant d'effectuer tout réglage ou de retirer/installer des pièces ou des accessoires. Un démarrage accidentel peut causer des blessures.*

AVERTISSEMENT : Lorsque vous utilisez des appareils électriques, suivez toujours les précautions de sécurité de base pour réduire le risque d'incendie, de choc électrique et de blessure corporelle.

AVERTISSEMENT : Les filtres 9 doivent toujours être en place pour aspirer, sauf mention contraire sous la rubrique **Applications d'aspiration mouillées** sous **Fonctionnement**. Pour l'aspiration de poussière fine, vous pouvez également utiliser un sac de papier ou de tissu molletonné pour faciliter la vidange du bac.

1. Si vous devez utiliser un sac de papier ou de tissu molletonné 18, installez-le comme illustré dans la Figure B.
REMARQUE : Veillez à ne pas déchirer le sac. Placez le sac de façon sécuritaire au dos de l'entrée 10 pour assurer l'étanchéité et une performance maximale de collecte de la poussière.
2. Placez la tête d'aspiration 3 sur le bac et fixez-la en fermant les loquets du bac 4 comme illustré dans la Figure C.
3. Insérez l'extrémité du flexible 7 dans l'entrée à verrouillage rotatif et tournez dans le sens contraire aux aiguilles d'une montre pour le verrouiller en place comme illustré dans la Figure D.

FONCTIONNEMENT

AVERTISSEMENT : afin de réduire le risque de blessure corporelle grave, éteignez l'outil et retirez le bloc-piles avant de transporter, d'effectuer tout ajustement, de nettoyer, de réparer ou de retirer/installer des pièces ou des accessoires. Un démarrage accidentel peut causer des blessures.

Utiliser l'extracteur de poussière (Fig. E)

1. Branchez le cordon d'alimentation dans une prise appropriée.
2. Tournez le bouton marche/arrêt 15 en position ON I).
3. Réglez le cadran d'aspiration variable 14 sur la position voulue. Cette fonction permet à l'utilisateur de contrôler la puissance, l'aspiration et le bruit de l'extracteur de poussière.

REMARQUE : Ce réglage contrôle également le niveau d'aspiration. Il est très utile dans les applications où l'extracteur de poussière génère des niveaux inacceptables d'entraînement de la pièce de travail.

4. Suivez les instructions sous la rubrique **Raccordement à des outils électriques pour raccorder l'outil électrique** à utiliser.

Raccordement à des outils électriques (Fig. F)

REMARQUE : Certains outils CA sans balais peuvent démarrer l'extracteur de poussière en mode auto sans allumer l'outil électrique.

1. Branchez le cordon d'alimentation de l'extracteur de poussière dans une prise de courant appropriée.
2. Branchez l'outil électrique dans la prise.

3. Tournez le bouton de commande marche/arrêt 15 en position ACTIVATION . Cela permet d'allumer et d'éteindre automatiquement l'extracteur de poussière avec l'outil électrique.

REMARQUE : L'extracteur de poussière démarre automatiquement en 0,5 seconde et continue à fonctionner pendant 7 secondes une fois l'outil électrique éteint. Le fonctionnement après arrêt de l'outil électrique peut varier lorsqu'il est utilisé avec un générateur

4. Pour revenir en mode manuel tournez le bouton de commande marche/arrêt en position ON I). **En mode manuel, l'outil et l'extracteur de poussière sont mis en marche et arrêtés indépendamment l'un de l'autre.**
5. Choisissez l'adaptateur d'outil électrique approprié 20 pour fixer le raccord d'outil électrique sur l'outil à utiliser ; consultez la rubrique **Accessoires** sous Entretien. Fixez l'adaptateur d'outil électrique sur ce dernier.
6. Fixez le flexible d'aspiration 7 sur l'adaptateur d'outil électrique.

Système de nettoyage automatique de filtre

Cet extracteur de poussière est équipé d'un système de nettoyage de filtre très efficace qui réduit l'obstruction du filtre. L'un des deux filtres est automatiquement nettoyé toutes les 30 secondes. Le processus de nettoyage alterne d'un filtre à l'autre durant toute la vie de l'unité.

REMARQUE : Après le démarrage de l'extracteur de poussière, les deux filtres sont nettoyés dans les 15 premières secondes

REMARQUE : Le son de cliquetis entendu durant ce processus est normal.

REMARQUE : Après de nombreuses heures d'utilisation, le système de nettoyage automatique peut devenir moins efficace. Dans ce cas, les filtres doivent être nettoyés ou remplacés. Consultez la rubrique **Filtre** sous **Entretien**.

Applications d'aspiration mouillées (Fig. G)

AVERTISSEMENT : NE PAS raccorder d'outils électriques à la prise lorsque l'extracteur de poussière est utilisé pour une aspiration mouillée.

AVERTISSEMENT : Branche l'extracteur de poussière à une prise GFCI protégée lorsqu'il est utilisé pour une aspiration mouillée.

AVIS : NE PAS retirer le flotteur à bille 21 au risque d'endommager l'extracteur de poussière. Le flotteur à bille empêche l'eau de pénétrer dans le moteur.

Avant d'utiliser l'extracteur de poussière pour une aspiration mouillée :

- Vérifiez que le bac est vide et exempt de poussière excessive.
- Retirez les filtres 9.
- Branchez l'extracteur de poussière à une prise GFCI protégée.

Vider le bac (Fig. G)

La vanne à bille flottante **21** bloque l'air au moteur lorsque le bac est plein et le son du moteur change immédiatement. Videz le bac lorsque le moteur produit un son aigu et que le flux d'air/eau s'arrête.

1. Éteignez l'extracteur de poussière et débranchez le cordon de la prise.
2. Débloquez les loquets du bac **4** et retirez la tête d'aspiration **3**.
3. Videz le contenu du bac **6** dans un contenant approprié ou dans un égout.

Revenir au fonctionnement d'extraction de poussière sèche

1. Videz le bac, consultez les instructions sous la rubrique **Vider le bac**.
2. Placez le bac à l'envers jusqu'à ce qu'il soit sec. NE PAS utiliser le bac humide pour aspirer des matières sèches.
3. Placez la tête d'aspiration **3** sur une surface plane jusqu'à ce qu'elle soit sèche.
4. Réinstallez les filtres une fois la tête d'aspiration sèche. Voir la rubrique Filtres sous **Entretien**.
5. Lorsque le bac est sec, placez la tête d'aspiration sur le bac et fixez-la en fermant les loquets du bac **4**.

Poignée télescopique (Fig. H)

Appuyez sur le bouton de déblocage **17** pour élever et baisser la poignée télescopique **16**.

Arrêter (Fig. A)

1. Tournez le bouton de commande marche/arrêt **15** en position OFF .
2. Débranchez l'appareil.

ENTRETIEN



AVERTISSEMENT : afin de réduire le risque de blessure corporelle, éteignez l'appareil/débranchez-le la source d'alimentation et avant d'effectuer tout ajustement ou de retirer/installer des pièces ou des accessoires. Un déclenchement accidentel du démarrage peut causer des blessures.

Votre outil électrique DEWALT a été conçu pour fonctionner longtemps avec un minimum de entretien. Le fonctionnement continu et satisfaisant de l'outil dépendra d'une entretien adéquate et d'un nettoyage régulier.

Filtre

Entretien du filtre

Si vous rencontrez une perte de performance d'aspiration en raison d'un filtre bouché, éteignez l'appareil, fermez l'entrée à verrouillage rotatif **10** avec le bouchon d'entrée **19**, démarrez l'appareil et attendez 15 secondes jusqu'à entendre deux fois le dé clic de nettoyage du filtre. Si la performance d'aspiration est toujours insuffisante, les filtres doivent être changés.

Les filtres HEPA **9** compris avec cet extracteur de poussière sont des filtres longue durée. Pour être efficace à minimiser l'épandage de poussière, particulièrement dans les applications de peinture contenant du plomb (règlement EPA-RRP), le filtre DOIT ÊTRE en bon état et bien installé. Vérifiez l'état du filtre avant d'utiliser l'outil

Dépose des filtres (Fig. I)

1. Tournez le bouton de commande marche/arrêt **15** en position OFF  et débranchez le cordon de la prise.
2. Débloquez les loquets du bac **4** et retirez la tête d'aspirateur **3** du bac. Placez la tête d'aspiration à l'envers sur une surface plane.
3. Tournez chaque filtre dans le sens contraire des aiguilles d'une montre en le saisissant par le couvercle d'extrémité en plastique comme indiqué et retirez-le soigneusement de la tête, en veillant à ce que des débris ne tombent pas dans le trou de montage.

REMARQUE : Prenez soin de ne pas endommager les fibres du filtre.

4. Inspectez les filtres pour détecter toute usure, déchirure ou autre dommage.

REMARQUE : En cas de doute sur l'état des filtres, ceux-ci DOIVENT être remplacés. Ne PAS utiliser de filtres endommagés.



AVERTISSEMENT : Ne jamais utiliser d'air comprimé ou une brosse pour nettoyer les filtres, ces méthodes endommagent la membrane des filtres et laissent passer la poussière. S'il y a lieu, rincez à l'eau à la température de la pièce et laissez sécher. Le nettoyage des filtres est normalement non requis. Même si le filtre est recouvert de poussière, le système de nettoyage automatique maintiendra une performance maximale et peut être utilisé. Si la membrane du filtre a un endommagement visible, remplacez les filtres. Les filtres durent normalement entre six et douze mois, selon l'utilisation et l'entretien.

Installer les filtres (Fig. J)

1. Assurez-vous que le joint d'étanchéité du filtre **22** est en place de façon sécuritaire
 2. Alignez les filetages du filtre **23** avec ceux de la tête d'aspiration et tournez le filtre dans le sens des aiguilles d'une montre avec une force modérée jusqu'à ce qu'il soit serré.
- REMARQUE :** Prenez soin de ne pas endommager les fibres du filtre.
3. Placez la tête d'aspiration **3** sur le bac et fixez-la en fermant les loquets du bac **4**.

Nettoyage



AVERTISSEMENT : enlever les saletés et la poussière hors des événements au moyen d'air comprimé propre et sec, au moins une fois par semaine. Pour minimiser le risque de blessure aux yeux, toujours porter une protection oculaire conforme à la norme ANSI Z87.1 lors du nettoyage.



AVERTISSEMENT : ne jamais utiliser de solvants ni d'autres produits chimiques puissants pour nettoyer

les pièces non métalliques de l'outil. Ces produits chimiques peuvent affaiblir les matériaux de plastique utilisés dans ces pièces. Utiliser un chiffon humecté uniquement d'eau et de savon doux. Ne jamais laisser de liquide pénétrer dans l'outil et n'immerger aucune partie de l'outil dans un liquide.

Entreposage (Fig. K)

1. Videz le bac, consultez la rubrique **Vider le bac** sous **Fonctionnement**.
2. Nettoyez l'intérieur et l'extérieur de l'extracteur de poussière.
3. Nettoyez ou remplacez les filtres, voir la rubrique **Filtres**.
4. Retirez le flexible 7 de l'entrée de flexible à verrouillage rotatif 10 et fermez l'entrée avec le bouchon correspondant 19
5. Placez les extrémités du flexible d'aspiration ensemble pour éviter que des particules de poussière s'échappent.
6. Rangez le flexible d'aspiration et le cordon d'alimentation comme illustré. Placez l'appareil dans une pièce sèche et sécurisez-le contre toute utilisation non-autorisée.

REMARQUE : Mettez le bouchon d'entrée dans l'entrée pour maintenir les débris à l'intérieur du bac lorsque le flexible d'aspiration est retiré. Vous pouvez également fixer les extrémités du flexible ensemble et les verrouiller ensemble avec l'extrémité à verrouillage rotatif.

REMARQUE : Après des applications mouillées, les parties intérieures du bac à liquide doivent être séchées avant entreposage.



Accessoires









AVERTISSEMENT : Étant donné que les accessoires, autres que ceux offerts par DeWALT, n'ont pas été testés avec ce produit, utiliser de tels accessoires avec cet outil pourrait être dangereux. Afin de réduire le risque de blessures, seulement les accessoires recommandés DeWALT doivent être utilisés avec ce produit.

Les accessoires recommandés pour utilisation avec cet outil sont disponibles à un coût supplémentaire chez votre détaillant local ou dans un centre de services autorisé. Si vous avez besoin d'aide pour trouver un accessoire, veuillez contacter DeWALT Industrial Tool Co., 701 East Joppa Road, Towson, MD 21286, appeler 1 800 4-DEWALT (1 800 433-9258) ou visiter notre site Web : www.dewalt.com.

Accessoires optionnels

	DWV9320 (certains modèles) DWV9330 (certains modèles)	Filtre HEPA : Capture 99,97 % de toutes les particules de taille supérieure ou égale à 0,3 micron. Nécessaire pour l'aspiration de débris de peinture au plomb.
	DWE46100	5" à 6" (127 à 152 mm) Capteur de coupe/ jointolement saillant

	D25301D	Adaptateur de dépoussiérage
	DWE46152	Coiffe de revêtement 5" (127 mm)
	DWH050K	Système universel de dépoussiérage de forage DWH050
	DWH052K	Dépoussiéreur pour marteau perforateur de démolition 1 à 1/8"
	DWH053K	Dépoussiéreur de piquage de cannelures et SDS MAX DWH053
	DWV9316	Flexible antistatique 14' (4,3 m)
	DWV9315	Flexible indéformable 14' (4,3 m)
	DWV9336	Flexible antistatique 36 mm
	DWV016TSRK	Accessoire support de rangement

Les sacs filtrants assurent une méthode propre, facile et rapide pour éliminer la poussière collectée.

Si vous retirez le support DWV016TSRK de l'extracteur de poussière, utilisez les vis fournies avec le support pour fermer les trous des vis sur le dessus de la tête d'aspiration

Sacs filtrants de papier : Les sacs filtrants DWV9401 sont conçus pour capturer de nombreux types de poussière, notamment de cloison sèche, ciment et bois. Ces sacs doivent être éliminés lorsque le flux d'air devient restreint. Ne PAS réutiliser les sacs.

	DWV9401	Sac filtrant de papier jetable 5 gallons (19 l)
---	---------	--

Sacs filtrants de tissu molletonné : Le sac de tissu molletonné DWV9402 est conçu pour capturer de nombreux types de poussière, notamment de cloison sèche, ciment et bois. Ce sac doit être éliminé lorsque le flux d'air devient restreint. NE PAS réutiliser ce sac. Le sac de tissu molletonné est idéal pour les matières plus lourdes comme la poussière de ciment et de cloison sèche, quand un sac filtrant de papier peut se déchirer.

	DWV9402	Sac filtrant de tissu molletonné jetable 3,3 gallons (12 l)
---	---------	--

Le sac plastique jetables DWV9400 est conçu pour sceller la doublure à l'entrée du bac sans être aspiré dans le filtre lors de l'utilisation. Le sac plastique jetable facilite le nettoyage et l'élimination de la poussière et empêche la poussière de s'échapper dans l'atmosphère lors du vidage. Ce sac étant spécialement conçu pour ne pas être aspiré dans le filtre, une faible quantité de poussière demeure dans le bac.

	DWV9400	Sac plastique de collecte jetable 5,7 gallons (21,6 l)
--	---------	---

Réparations



AVERTISSEMENT : pour assurer la **SÉCURITÉ** et la **FIABILITÉ** du produit, les réparations, l'entretien et les réglages doivent être réalisés (cela comprend l'inspection et le remplacement du balai, le cas échéant) par un centre de réparation en usine DEWALT ou un centre de réparation agréé DEWALT. Toujours utiliser des pièces de rechange identiques.

Enregistrez-vous en ligne

Nous vous remercions de votre achat. Enregistrez votre produit maintenant pour :

- **SERVICE DE GARANTIE** : l'enregistrement de votre produit en ligne vous aide à obtenir un service de garantie efficace au cas où vous auriez un problème avec votre produit.
- **CONFIRMATION DE PROPRIÉTÉ** : en cas de pertes liées aux assurances telles qu'un incendie, une inondation ou un vol, votre enregistrement de propriété servira de preuve de votre achat.
- **POUR VOTRE SÉCURITÉ** : l'enregistrement de votre produit nous permet de vous contacter dans le cas peu probable d'une notification de sécurité requise selon le Federal Consumer Safety Act.
- Inscrivez-vous en ligne sur www.dewalt.com.

Garantie limitée de deux ans

Pour les conditions de la garantie, consultez le site <https://www.blackanddecker.com/support/warranty-policy>.

Pour demander une copie écrite des conditions de la garantie, contactez : Service à la clientèle chez Black & Decker, 701 East Joppa Road, Towson, MD 21286 ou appelez le **1-800-544-6986**.

AMÉRIQUE LATINE : La présente garantie ne s'applique pas aux produits vendus en Amérique latine. Pour les produits vendus en Amérique latine, vérifiez les renseignements sur la garantie particulière au pays comprise dans l'emballage, appelez l'entreprise locale ou consultez le site Web pour les renseignements complets à propos de la garantie.

Importé par Black & Decker (U.S.) Inc.,
701 E. Joppa Rd.
Towson, MD 21286



BlackandDecker.com
(1-800-544-6986)

DEWALT®

Certificat de conformité

Les aspirateurs extracteurs de poussière DEWALT (DWV012) sont fabriqués conformément aux normes Underwriters Laboratories (UL) 1017 et Canadian Standards Association (CSA) C22.2 No. 243-01.

Ces aspirateurs répondent également aux exigences d'un aspirateur HEPA tel qu'il est défini dans la règle de l'United States Environmental Protection Agency (EPA) Rénovation, Réparation et Peinture (RRP) (40 CFR Part 745) lorsqu'il est utilisé avec le filtre HEPA DWV9320 ou DWV9330.

Les filtres HEPA DWV9320 et DWV9330 ont été évalués selon la norme IEST-RP-C001.5.7.2 par un tiers indépendant pour confirmer que le filtre est capable de capturer des particules de 0,3 microns avec une efficacité de 99,97 %.

 **ADVERTENCIA:** *Lea todas las advertencias de seguridad e instrucciones. El incumplimiento de las advertencias e instrucciones puede provocar descargas eléctricas, incendios o lesiones graves.*

 **ADVERTENCIA:** *Para reducir el riesgo de lesiones, lea el manual de instrucciones.*

Uso pretendido

Esta aspiradora se usa para recolección de partículas finas, como polvo de tablaroca, concreto, madera, o de superficie.

Este producto NO debe usarse para filtración de patógenos, por ejemplo Covid-19. Siga todas las pautas locales, estatales y federales sobre prácticas de limpieza general.

NO use bajo condiciones húmedas o en presencia de líquidos o gases inflamables.

Esta aspiradora de servicio pesado es para uso profesional.

NO permita que niños entren en contacto con la herramienta. Se requiere supervisión cuando operadores sin experiencia operen esta herramienta.

NOTA: Esta aspiradora está diseñada para uso comercial.

Definiciones: Símbolos y Palabras de Alerta de Seguridad

Las siguientes definiciones describen el nivel de gravedad de cada palabra de advertencia. Lea el manual de la herramienta eléctrica y preste atención a estos símbolos.

 **PELIGRO:** *Indica una situación de peligro inminente que, si no se evita, **provocará la muerte o lesiones graves.***

 **ADVERTENCIA:** *Indica una situación de peligro potencial que, si no se evita, **podría provocar la muerte o lesiones graves.***

 **ATENCIÓN:** *Indica una situación de peligro potencial que, si no se evita, **posiblemente provocaría lesiones leves o moderadas.***

 *(Utilizado sin palabras) Indica un mensaje de seguridad relacionado.*

AVISO: *Se refiere a una práctica **no relacionada a lesiones corporales** que de no evitarse **puede** resultar en **daños a la propiedad.***

ADVERTENCIAS DE SEGURIDAD GENERALES DE HERRAMIENTA ELÉCTRICA

 **¡ADVERTENCIA!** *Lea todas las advertencias de seguridad y todas las instrucciones. La falla en seguir las advertencias e instrucciones puede resultar en descarga eléctrica, incendio y/o lesiones serias.*

CONSERVE TODAS LAS ADVERTENCIAS E INSTRUCCIONES PARA REFERENCIA FUTURA

INSTRUCCIONES DE SEGURIDAD IMPORTANTES

 **ADVERTENCIA:** *Para reducir el riesgo de descarga eléctrica. No lo exponga a la lluvia. Almacene en interiores.*

- No deje el aparato cuando esté conectado a la fuente de energía. Desconecte del tomacorriente cuando no esté en uso y antes de dar servicio.
- No permita que el aparato se use como un juguete. Ponga atención cuando el aparato se utilice cerca de niños.
- **SÓLO** use este aparato como se describe en este manual. Use sólo accesorios DEWALT recomendados.
- No use este aparato con un cable o enchufe dañado. Si el aparato no funciona correctamente, o si se ha dejado caer, se dañó, se dejó en exteriores, o se dejó caer en agua, regréselo a un centro de servicio.
- No jale o transporte este aparato por el cable, no use el cable como manija, cierre una puerta sobre el cable, o jale el cable alrededor de bordes o esquinas filosas. No opere el aparato sobre el cable. Mantenga el cable lejos de superficies calientes.
- No desconecte este aparato jalando del cable. Para desconectar, sujete el enchufe, no el cable.
- No maneje el enchufe o aparato con las manos húmedas.
- No coloque ningún objeto en las aberturas del aparato. No use el aparato con ninguna abertura bloqueada; manténgalo libre de polvo, pelusa, cabello y cualquier cosa que pueda reducir el flujo de aire.
- Mantenga el cabello, ropa suelta, los dedos y todas las partes del cuerpo alejados de las aberturas y partes móviles.
- Apague todos los controles antes de desconectar el aparato.
- Tenga cuidado adicional cuando limpie en escaleras.
- No use el aparato para recoger líquidos inflamables o combustibles, tales como gasolina, o en áreas donde puedan estar presentes líquidos inflamables o combustible.
- Las descargas estáticas son posibles en áreas secas o cuando la humedad relativa del aire es baja. Esto es sólo temporal y no afecta el uso de la aspiradora. Para reducir la frecuencia de descargas estáticas, agregue humedad al aire con un humidificador instalado en consola o use la manguera anti-estática DWV9336 (estándar en algunos modelos).
- Para evitar la combustión espontánea, vacíe el depósito después de cada uso.

Información de Seguridad Adicional

 **ADVERTENCIA:** *Nunca modifique la herramienta eléctrica o ninguna parte de ella. Podría resultar en daño o lesiones personales.*

 **ADVERTENCIA: SIEMPRE** use gafas de seguridad. Las gafas de uso diario NO son gafas de seguridad. También use una careta o máscara de polvo si la operación de corte produce polvo. **SIEMPRE USE EQUIPO DE SEGURIDAD CERTIFICADO:**

- Protección para los ojos ANSI Z87.1 (CAN/CSA Z94.3),
- Protección auditiva ANSI S12.6 (S3.19),
- Protección respiratoria NIOSH/OSHA/MSHA.

 **ADVERTENCIA:** *Algún polvo creado por lijado, aserrado, pulido, perforación eléctricos y otras actividades de*

construcción contienen químicos conocidos por el Estado de California como causantes de cáncer, defectos de nacimiento u otros daños reproductivos. Algunos ejemplos de estos químicos son:

- plomo a partir de pinturas a base de plomo,
- sílice cristalino de ladrillos y cemento y otros productos de mampostería, y
- arsénico y cromo a partir de madera tratada químicamente.

Su riesgo a partir de estas exposiciones varía, dependiendo de qué tan a menudo realice este tipo de trabajo. Para reducir su exposición a estos químicos: trabaje en un área bien ventilada, y trabaje con equipo de seguridad aprobado, tal como máscaras de polvo que estén diseñadas específicamente para filtrar partículas microscópicas.

- **Use agua de protección y lave las áreas expuestas con agua y jabón.** Permitir que el polvo entre en su boca, ojos, o que quede sobre la piel puede promover la absorción de químicos peligrosos. Dirija las partículas lejos de la cara y el cuerpo.
- **Use la aspiradora de extracción de polvo adecuada para retirar la mayoría de polvo estático y transportado por aire.** La falla en retirar el polvo estático y transportado por aire podría contaminar el ambiente de trabajo y presentar un riesgo de salud mayor al operador y personas en las cercanías.
- **Utilice abrazaderas u otra forma práctica para asegurar y sostener la pieza de trabajo sobre una plataforma estable.** Sostener el trabajo con la mano o contra el cuerpo no brinda la estabilidad requerida y puede llevar a la pérdida del control.
- **Las ventilas de aire a menudo cubren las partes móviles y se deben evitar.** La ropa suelta, joyería, o cabello largo podrían quedar atrapados en las partes móviles.
- **Los hilos del alargador deben ser de un calibre apropiado (AWG o American Wire Gauge) para su seguridad.** Mientras menor sea el calibre del hilo, mayor la capacidad del cable. Es decir, un hilo calibre 16 tiene mayor capacidad que uno de 18. Un cable de un calibre insuficiente causará una caída en la tensión de la línea dando por resultado una pérdida de energía y sobrecalentamiento. Cuando se utilice más de un alargador para completar el largo total, asegúrese que los hilos de cada alargador tengan el calibre mínimo. La tabla siguiente muestra el tamaño correcto a utilizar, dependiendo de la longitud del cable y del amperaje nominal de la placa de identificación. Si tiene dudas sobre cuál calibre usar, use un calibre mayor. Cuanto menor sea el número del calibre, más resistente será el cable.

Calibre mínimo de conjuntos de cables

Voltios		Longitud total del cable en pies (metros)			
120 V	25 (7,6)	50 (15,2)	100 (30,5)	150 (45,7)	
240 V	50 (15,2)	100 (30,5)	200 (61,0)	300 (91,4)	
Amperaje nominal	Más de	AWG			
Más de					
0	6	18	16	16	14









6	10	18	16	14	12
10	12	16	16	14	12
12	16	14	12	No recomendado	

Información adicional de seguridad para Extractores de polvo

- Conecte a un tomacorriente con conexión a tierra adecuada únicamente (consulte **Instrucciones de conexión a tierra**).
- Esta aspiradora cumple con la Regla de renovaciones, reparación y pintura (RRP) relacionadas con el plomo de la EPA para aspiradoras HEPA sólo cuando se utiliza con los dos filtros HEPA DWV9320 o DWV9330. (Incluido con DWV015). Comuníquese con la Agencia de Protección Ambiental de los Estados Unidos (EPA) para obtener más información sobre su Regla de renovación, reparación y pintura (RRP).
- Esta aspiradora está aprobada para su uso en aplicaciones de recolección de polvo OSHA Sílice 1926.1153 cuando se utiliza adecuadamente de acuerdo con la norma OSHA 1926.1153.
- No recoja nada que esté encendido o humeando, tal como cigarrillos, cerillos, o cenizas calientes.
- No utilice para aspirar materiales explosivos combustibles, como carbón, grano u otro material combustible dividido finamente.
- No use para aspirar materiales peligrosos, tóxicos o cancerígenos, como asbesto o pesticidas, a menos que el aspirado del material esté específicamente identificado en este manual de instrucciones como un uso aprobado.
- Nunca recoja líquidos explosivos (por ejemplo, gasolina, combustible diesel, aceite de calefacción, diluyente de pintura, etc.), ácidos o solventes.
- No use la aspiradora sin los filtros en su lugar, excepto como se describe en **Aplicaciones de recolección húmeda**.
- Algunas maderas contienen conservadores que pueden ser tóxicos. Tenga mucho cuidado para evitar la inhalación y el contacto con la piel cuando trabaje con estos materiales. Solicite y siga cualquier información de seguridad disponible de su proveedor de materiales.
- No utilice la aspiradora como escalera de tijera.
- No coloque objetos pesados sobre la aspiradora.

La etiqueta en su herramienta puede incluir los siguientes símbolos. Los símbolos y sus definiciones son los siguientes:

V.....	voltios	RPM.....	revoluciones por minuto
Hz.....	hertz	sfpn.....	pies de superficie por minuto
min.....	minutos	SPM.....	carreras por minuto
— — — o CD.....	corriente directa	A.....	amperios
Ⓢ.....	Construcción Clase I (conectada a tierra)	W.....	watts
.../min.....	por minuto	Wh.....	watt horas
BPM.....	golpes por minuto	Ah.....	amperios hora
IPM.....	impactos por minuto	~ o CA.....	corriente alterna
OPM.....	oscilaciones por minuto	Ⓢ o CA/CD.....	corriente alterna o directa

 Construcción Clase II (aislamiento doble)	 radiación visible—no mirar directamente a la luz
n_0	sin carga velocidad	 usar protección respiratoria
n	velocidad nominal	 usar protección para los ojos
PSI.....	libras por pulgada cuadrada	 usar protección auditiva
 terminal de tierra	 lea toda la documentación
 símbolo de alerta de seguridad	 no exponga a la lluvia

EN EL ALOJAMIENTO DEL MOTOR (en la parte posterior de la cabeza de aspirado):

ADVERTENCIA:

- **PARA REDUCIR EL RIESGO DE LESIONES, EL USUARIO DEBE LEER ESTE MANUAL DE INSTRUCCIONES. NO OPERE SIN SUPERVISIÓN. NO RECOJA MATERIALES INFLAMABLES, COMBUSTIBLES O CALIENTES. NO USE ALREDEDOR DE POLVO, LÍQUIDOS O VAPORES EXPLOSIVOS. LOS DISPOSITIVOS ELÉCTRICOS PRODUCEN ARCOS O CHISPAS QUE PUEDEN CAUSAR INCENDIO O EXPLOSIÓN. NO USE EN ESTACIONES DE REABASTECIMIENTO O EN CUALQUIER LUGAR DONDE SE ALMACENE O DISTRIBUYA GASOLINA. NO ASPIRE MATERIALES TÓXICOS O CARCINOGENICOS U OTROS MATERIALES QUE PONGAN EN PELIGRO LA SALUD COMO ASBESTO O PESTICIDAS. USE SIEMPRE PROTECCIÓN RESPIRATORIA Y PARA LOS OJOS CORRECTA, SEGÚN LO REQUIERA OSHA U OTRAS INSTITUCIONES GUBERNAMENTALES/ESTATALES PARA LA APLICACIÓN QUE SE REALIZA. PARA REDUCIR EL RIESGO DE DESCARGA ELÉCTRICA, NO EXPONGA A LA LLUVIA. ALMACENE EN INTERIORES. CUANDO REALICE EL SERVICIO, USE ÚNICAMENTE PARTES DE REEMPLAZO IDÉNTICAS. NO SE DEBE USAR COMO UN TABURETE. (UL NO HA INVESTIGADO EL USO DE ESTA MÁQUINA JUNTO CON LA RECOLECCIÓN DE PLOMO)**

-  **PRECAUCIÓN:** RIESGO DE INCENDIO Y LESIONES. NO EXCEDA 15 AMPS. EL RECEPTÁCULO ESTÁ ENERGIZADO CUANDO LA ASPIRADORA ESTÉ ENCENDIDA O CUANDO ESTÉ AJUSTADA EN MODO AUTOMÁTICO. CUANDO ESTÉ AJUSTADA EN MODO AUTOMÁTICO, LA ASPIRADORA SE ENCENDERÁ AUTOMÁTICAMENTE CUANDO EL APARATO CONECTADO AL RECEPTÁCULO ESTÉ ENCENDIDO.

CONSERVE ESTAS INSTRUCCIONES

Instrucciones de conexión a tierra

Este aparato se debe conectar a tierra. Si hay una falla o descompostura, la conexión a tierra proporciona una ruta de menor resistencia para la corriente eléctrica para reducir el riesgo de descarga eléctrica. Este aparato está equipado con un cable que tiene un conductor de conexión a tierra de equipo y un enchufe de conexión a tierra. El enchufe se debe

insertar a un tomacorriente apropiado que esté instalado adecuadamente y conectado a tierra de acuerdo con todos los códigos y ordenanzas locales.

-  **ADVERTENCIA:** La conexión inadecuada del conductor de conexión a tierra del equipo puede resultar en un riesgo de descarga eléctrica. Consulte con un electricista calificado o persona de servicio si tiene dudas sobre si el tomacorriente está correctamente conectado a tierra. No modifique el enchufe provisto con el aparato; si no encaja en el tomacorriente, haga que un electricista calificado instale un tomacorriente adecuado.

Este aparato es para uso en un circuito de 120 voltios nominal y tiene un enchufe de conexión a tierra que se ve como el enchufe ilustrado en la Figura B. Asegúrese que el aparato esté conectado a un tomacorriente que tenga la misma configuración que el enchufe. No se debe usar un adaptador con este aparato.

Motor

Asegúrese que su suministro de energía esté de acuerdo con la marca de la placa de identificación. Una disminución de voltaje de más de 10% causará una pérdida de energía y sobrecalentamiento. Estas herramientas se probaron en fábrica; si esta herramienta no opera, revise el suministro de energía.

AVISO: No use esta herramienta con corriente CD. Puede resultar en daño a la herramienta.

COMPONENTES (FIG. A)

-  **ADVERTENCIA:** Nunca modifique la herramienta eléctrica o ninguna parte de ella. Podría resultar en daño o lesiones personales.

Consulte la Figura A al inicio de este manual respecto a una lista completa de componentes.

Manguera anti-estática

El DWW015 está equipado con un sistema de conexión a tierra anti-estático. Algunos modelos tienen una manguera anti-estática que evitará las descargas estáticas causadas por aspirar desechos secos.

ENSAMBLE Y AJUSTES

-  **ADVERTENCIA:** Para reducir el riesgo de lesiones personales serias, apague la unidad y disconnect it from power source antes de realizar cualquier ajuste o retirar/instalar conexiones o accesorios. Un arranque accidental puede causar lesiones.

-  **ADVERTENCIA:** Cuando use aparatos eléctricos, siempre siga las precauciones básicas de seguridad para reducir el riesgo de incendios, descarga eléctrica y lesiones personales.

-  **ADVERTENCIA:** Los filtros 9 siempre deben estar colocados mientras aspira, excepto como se describe en **Aplicaciones de recolección húmeda en Operación**. Al aspirar polvo fino, también puede usar una bolsa de papel adicional o una bolsa de paño para facilitar el vaciado del depósito.

- Si se va a usar una bolsa de papel o filtro opcional **18**, instale como se muestra en la Figura B.
NOTA: Tenga cuidado de no desgarrar la bolsa. Coloque la bolsa firmemente en la parte posterior de la entrada **10** para proporcionar un sello hermético para desempeño máximo de recolección de polvo.
- Coloque a cabeza de aspirado **3** en el depósito y asegúrela cerrando los seguros del depósito **4** como se muestra en la Figura C.
- Inserte el extremo de la manguera **7** en la entrada de manguera de bloqueo giratorio y gire en sentido contrario a las manecillas del reloj para asegurar en su lugar como se muestra en la Figura D.

OPERACIÓN

 **ADVERTENCIA:** Para reducir el riesgo de lesiones personales severas, apague la unidad y desconéctela de la fuente de energía antes de realizar cualquier ajuste o retirar/instalar conexiones o accesorios. Un arranque accidental puede causar lesiones.

Para operar la aspiradora (Fig. E)

- Conecte el cable de energía en un tomacorriente apropiado.
- Gire el interruptor de control de encendido/apagado de la herramienta **15** a la posición ON **I**).
- Gire la carátula de succión variable **14** a la posición deseada. Esta función permite al usuario controlar la potencia, succión y ruido de la aspiradora.
NOTA: Este ajuste también controla el nivel de succión. Esto es muy útil en aplicaciones en las que la aspiradora cree niveles inaceptables de arrastre en la pieza de trabajo.
- Siga las instrucciones en **Conexión a herramientas eléctricas** para conectar a la herramienta eléctrica que se va a usar.

Conexión a herramientas eléctricas (Fig. F)

NOTA: Algunas herramientas CA sin escobillas pueden arrancar la aspiradora en modo automático sin encender la herramienta eléctrica.

- Conecte el cable de energía de la aspiradora en un tomacorriente apropiado.
- Conecte la herramienta eléctrica en el tomacorriente.
- Gire el interruptor de control de encendido/apagado de la herramienta **15** a la posición de ACTIVACIÓN . Esto permite que la aspiradora se encienda y apague automáticamente con la herramienta eléctrica.
NOTA: La aspiradora arranca automáticamente dentro de 0,5 segundos y continúa operando por 7 segundos después que se apaga la herramienta eléctrica. La post-operación puede variar cuando se usa un generador eléctrico
- Para cambiar de nuevo a modo manual, gire el interruptor de encendido/apagado de la herramienta

a la posición ON **I**). **En modo manual, la herramienta y la aspiradora se encienden y apagan independientemente entre sí.**

- Elija el adaptador de herramienta eléctrica correcto **20** para adaptarse a la conexión de la herramienta eléctrica a utilizar, consulte **Accesorios** en **Mantenimiento**. Sujete el adaptador de herramienta eléctrica a la herramienta eléctrica.
- Sujete la manguera de succión **7** al adaptador de la herramienta eléctrica.

Sistema automático de limpieza de filtros

Esta aspiradora tiene un sistema de limpieza de filtro altamente efectivo que minimiza la obstrucción del filtro. Cada 30 segundos, uno de los dos filtros se limpian automáticamente. El proceso de limpieza alterna entre los filtros y continúa durante la vida útil de la unidad.

NOTA: Después de arrancar la aspiradora, ambos filtros se limpian dentro de los primeros 15 segundos

NOTA: Es normal escuchar un sonido de clic durante este proceso.

NOTA: Después de varias horas de operación, el sistema automático de limpieza del filtro puede no ser efectivo. Cuando esto sucede, se necesitarán limpiar o reemplazar los filtros. Consulte **Filtro** en **Mantenimiento**.

Aplicaciones de recolección húmeda (Fig. G)

 **ADVERTENCIA:** NO conecte herramientas eléctricas al tomacorriente cuando use la aspiradora para recolección húmeda.

 **ADVERTENCIA:** Conecte la aspiradora al tomacorriente protegido GFCI cuando use la aspiradora para recolección húmeda.

AVISO: NO retire el flotador de bola, **21** hacerlo podría causar daño a la aspiradora. El flotador de bola evita que el agua entre al motor.

Antes de usar la aspiradora para recolección húmeda:

- Asegúrese que el depósito esté vacío y libre de polvo excesivo.
- Retire los filtros **9**.
- Conecte la aspiradora en un tomacorriente protegido GFCI.

Para vaciar el depósito (Fig. G)

La válvula de flotación de bola **21** bloqueará el aire al motor cuando el depósito esté lleno y el sonido del motor cambiará de inmediato. Cuando el motor tenga un sonido de tono alto y se detenga el flujo de aire/agua, vacíe el depósito.

- Apague la aspiradora y desconecte el cable del tomacorriente.
- Abra los seguros del depósito **4** y retire la cabeza de aspirado **3**.
- Vacíe el contenido del depósito **6** en un contenedor o drenaje adecuado.

Para volver a convertir a la operación de aspirado en seco

1. Vacíe el depósito, consulte las instrucciones **Para vaciar el depósito**.
2. Coloque el depósito al revés hasta que se seque. NO use un depósito húmedo para recolección seca.
3. Coloque la cabeza de aspirado **3** sobre una superficie nivelada hasta que se seque.
4. Vuelva a instalar los filtros cuando la cabeza de aspirado esté seca. Consulte **Filtros bajo Mantenimiento**.
5. Cuando el depósito esté seco, coloque la cabeza de aspirado sobre el depósito y asegúrela cerrando los seguros del depósito **4**.

Manija telescópica (Fig. H)

Presione el botón de liberación **17** para levantar y bajar la manija telescópica **16**.

Para apagar (Fig. A)

1. Gire el interruptor de control de encendido/apagado de la herramienta **15** a la posición OFF .
2. Desconecte la unidad.

MANTENIMIENTO



ADVERTENCIA: Para reducir el riesgo de lesiones personales severas, apague la unidad y desconéctela de la fuente de energía antes de realizar cualquier ajuste o retirar/instalar conexiones o accesorios. Un arranque accidental puede causar lesiones.

Su herramienta DEWALT ha sido diseñada para funcionar durante un largo período con un mínimo de mantenimiento. Un funcionamiento continuo satisfactorio depende del cuidado adecuado de la herramienta y de una limpieza periódica.

Filtro

Cuidado del filtro

Si experimenta una pérdida de desempeño de succión debido a un filtro obstruido, apague la unidad, cierre la entrada de manguera de bloqueo de giro **10** con el tapón de entrada **19**, arranque la unidad, y espere 15 segundos hasta que escuche un sonido de clic de limpieza del filtro dos veces. Si el desempeño de succión todavía no es suficiente, se deben cambiar los filtros.

Los filtros HEPA **9** incluidos con esta aspiradora son filtros de larga duración. Para minimizar efectivamente la recirculación de polvo, especialmente en aplicaciones de pintura con plomo (regla de RRP de la EPA), los filtros DEBEN instalarse correctamente y estar en buenas condiciones. Revise las condiciones del filtro antes de usar la herramienta

Para retirar los filtros (Fig. I)

1. Gire el interruptor de control de encendido/apagado de la herramienta **15** a la posición OFF  y desconecte el cable del tomacorriente.

2. Libere los seguros del depósito **4** y retire la cabeza de aspirado **3** del depósito. Coloque la cabeza de aspirado sobre una superficie nivelada al revés.
3. Gire cada filtro en sentido contrario a las manecillas del reloj sujetándolo en la cubierta del extremo de plástico como se muestra, y retirando cuidadosamente de la cabeza, asegurándose que los desechos no caigan en el orificio de montaje.
NOTA: Tenga cuidado de no dañar el material del filtro.
4. Revise los filtros en busca de desgaste, roturas u otros daños.
NOTA: Si hay alguna duda sobre la condición de los filtros, se DEBEN reemplazar. NO continúe el uso si los filtros están dañados.



ADVERTENCIA: Nunca use aire comprimido o un cepillo para limpiar los filtros; de lo contrario, se dañará la membrana del filtro, lo que permitirá que el polvo pase a través del filtro. Si es necesario, enjuague con agua a temperatura ambiente y deje que se seque al aire. La limpieza de los filtros es típicamente innecesaria. Incluso si el filtro está cubierto de polvo, el sistema de limpieza automática del filtro mantendrá el máximo rendimiento y continuará funcionando. Si existe daño visual en la membrana del filtro, reemplace los filtros. Los filtros suelen durar entre seis y doce meses, según el uso y el cuidado.

Para instalar filtros (Fig. J)

1. Asegúrese que el sello del filtro **22** esté en su lugar y seguro
2. Alinee las roscas de filtro **23** con las roscas de la cabeza de aspirado y con fuerza moderada, gire el filtro en sentido de las manecillas del reloj hasta que esté apretado.
NOTA: Tenga cuidado de no dañar el material del filtro.
3. Coloque la cabeza de aspirado **3** sobre el contenedor y asegúrela cerrando los seguros del depósito **4**.

Limpieza



ADVERTENCIA: Sopla la suciedad y el polvo de todos los conductos de ventilación con aire seco, al menos una vez por semana. Para reducir el riesgo de lesiones, utilice siempre protección para los ojos aprobada ANSI Z87.1 al realizar esta tarea.



ADVERTENCIA: Nunca utilice solventes ni otros químicos abrasivos para limpiar las piezas no metálicas de la herramienta. Estos productos químicos pueden debilitar los materiales plásticos utilizados en estas piezas. Utilice un paño humedecido sólo con agua y jabón neutro. Nunca permita que penetre líquido dentro de la herramienta ni sumerja ninguna de las piezas en un líquido.

Almacenamiento (Fig. K)

1. Vacíe el depósito, consulte **Para vaciar el depósito en Operación**.
2. Limpie el interior y exterior de la aspiradora.
3. Limpie o reemplace los filtros, consulte **Filtros**.

4. Retire la manguera **7** de la entrada de manguera de seguro giratorio **10** y cierre la entrada con el tapón de entrada **19**.
5. Coloque los extremos de la manguera de succión juntos para prevenir que escapen partículas de suciedad.
6. Guarde la manguera de succión y el cable eléctrico como se muestra en la ilustración. Coloque la unidad en una habitación seca y asegúrela contra uso no autorizado.
NOTA: Conecte el tapón de entrada a la entrada para evitar desechos dentro del depósito cuando se retire la manguera de succión. También puede sujetar los extremos de la manguera juntos y asegurarlos con el extremo de bloqueo giratorio.
NOTA: Después de aplicaciones húmedas, se deben secar las partes internas del contenedor de líquido antes de almacenar.

Accesorios

⚠ ADVERTENCIA: Ya que los accesorios, diferentes a los ofrecidos por DEWALT, no se han probado con este producto, el uso de tales accesorios con esta herramienta podría ser peligroso. Para reducir el riesgo de lesiones, sólo se deben usar accesorios recomendados por DEWALT con este producto.

Los accesorios recomendados para uso con su herramienta están disponibles por un costo adicional a partir de su distribuidor local o centro de servicio autorizado. Si necesita asistencia para localizar cualquier accesorio, por favor póngase en contacto con DEWALT Industrial Tool Co., 701 East Joppa Road, Towson, MD 21286, llame al 1-800-4-DEWALT (1-800-433-9258) o visite nuestra página de Internet: www.dewalt.com.

Accesorios opcionales

	DWV9320 (algunos modelos) DWV9330 (algunos modelos)	Filtro HEPA: Captura 99.97% de todas las partículas mayores o iguales a 0.3 micras. Se requiere cuando se recoja desechos de pintura.
	DWE46100	Aro de refuerzo de corte/ inserción 5"-6" (127-152 mm)
	D25301D	Adaptador de extracción de polvo
	DWE46152	Aro de refuerzo de superficie de 5" (127 mm)
	DWH050K	DWH050 Sistema de extracción de polvo de perforación universal

	DWH052K	Recolección de polvo de martillo neumático de 1-1/8" Hexagonal
	DWH053K	DWH053 SDS Recolección de polvo y astillas máxima
	DWV9316	Manguera anti-estática de 14' (4.3 m)
	DWV9315	Manguera a prueba de aplastamiento de 14' (4.3 m)
	DWV9336	Manguera anti-estática de 36 mm
	DWV016TSRK	Accesorio de bastidor de almacenamiento

Las bolsas de filtro proporcionan una manera limpia, fácil y rápida para desechar el polvo recolectado.

Si retira el bastidor DWV016TSRK de la aspiradora, use los tornillos incluidos con el bastidor para cerrar los orificios de tornillo en la parte superior de la cabeza de aspirado

Bolsas de filtro de papel: Las bolsas de filtro DWV9401 están diseñadas para capturar muchos tipos de polvo incluyendo tablaroca, concreto y madera. Estas bolsas se deben desechar una vez que se restrinja el flujo de aire. NO reutilice las bolsas.

	DWV9401	Bolsa de filtro de papel desechable 5 galones (19 L)
--	---------	---

Bolsas de filtro de fieltro: La bolsa de fieltro DWV9402 está diseñada para capturar muchos tipos de polvo incluyendo tablaroca, concreto y madera. Esta bolsa se debe desechar una vez que se restrinja el flujo de aire. NO reutilice esta bolsa. La bolsa de fieltro es ideal para materiales más pesados como polvo de concreto y tablaroca donde la bolsa de papel se podría rasgar.

	DWV9402	Bolsa de filtro de fieltro desechable 3.3 galones (12 L)
---	---------	---

La bolsa de plástico desechable DWV9400 está diseñada para sellar el revestimiento a la entrada del tanque sin ser succionada hacia el filtro durante el uso. La bolsa desechable de plástico permite una fácil limpieza y eliminación del polvo y evita que el polvo vuelva a la atmósfera durante el vaciado. Debido a que esta bolsa está especialmente diseñada para que no se introduzca en el filtro, quedará una pequeña cantidad de polvo en el tanque.

	DWV9400	Bolsa de recolección de plástico desechable 5.7 galones (21.6 L)
---	---------	---

Reparaciones



ADVERTENCIA: Para asegurar la **SEGURIDAD** y la **CONFIABILIDAD** del producto, las reparaciones, el mantenimiento y los ajustes (inclusive la inspección y el cambio de las escobillas, cuando proceda) deben ser realizados en un centro de mantenimiento en la fábrica DEWALT u en un centro de mantenimiento autorizado DEWALT. Utilice siempre piezas de repuesto idénticas.

Para reparación y servicio de sus herramientas eléctricas, favor de dirigirse al Centro de Servicio más cercano

CULIACAN, SIN

Bld. Emiliano Zapata 5400-1 Poniente Col. (667) 717 89 99
San Rafael

GUADALAJARA, JAL

Av. La Paz #1779 - Col. Americana Sector (33) 3825 6978
Juárez

MEXICO, D.F.

Eje Central Lázaro Cárdenas No. 18 - Local (55) 5588 9377
D, Col. Obrera

MERIDA, YUC

Calle 63 #459-A - Col. Centro (999) 928 5038

MONTERREY, N.L.

Av. Francisco I. Madero 831 Poniente - Col. (818) 375 23 13
Centro

PUEBLA, PUE

17 Norte #205 - Col. Centro (222) 246 3714

QUERETARO, QRO

Av. San Roque 274 - Col. San Gregorio (442) 2 17 63 14

SAN LUIS POTOSI, SLP

Av. Universidad 1525 - Col. San Luis (444) 814 2383

TORREON, COAH

Bld. Independencia, 96 Pte. - Col. Centro (871) 716 5265

VERACRUZ, VER

Prolongación Díaz Mirón #4280 - Col. Remes (229) 921 7016

VILLAHERMOSA, TAB

Constitución 516-A - Col. Centro (993) 312 5111

PARA OTRAS LOCALIDADES:

Si se encuentra en México, por favor llame al (55) 5326 7100

Si se encuentra en U.S., por favor llame al

1-800-4-DEWALT (1-800-433-9258) o visite nuestro sitio
web: www.dewalt.com

Póliza de Garantía

IDENTIFICACIÓN DEL PRODUCTO:

Sello o firma del Distribuidor.

Nombre del producto: _____

Mod./Cat.: _____

Marca: _____

Núm. de serie: _____

(Datos para ser llenados por el distribuidor)

Fecha de compra y/o entrega del producto:

Nombre y domicilio del distribuidor donde se adquirió el producto:

Este producto está garantizado por un año a partir de la fecha de entrega, contra cualquier defecto en su funcionamiento, así como en materiales y mano de obra empleados para su fabricación. Nuestra garantía incluye la reparación o reposición del producto y/o componentes sin cargo alguno para el cliente, incluyendo mano de obra, así como los gastos de transportación razonablemente erogados derivados del cumplimiento de este certificado.

Para hacer efectiva esta garantía deberá presentar su herramienta y esta póliza sellada por el establecimiento comercial donde se adquirió el producto, de no contar con ésta, bastará la factura de compra.

Excepciones

Esta garantía no será válida en los siguientes casos:

- Cuando el producto se hubiese utilizado en condiciones distintas a las normales;
- Cuando el producto no hubiese sido operado de acuerdo con el instructivo de uso que se acompaña;
- Cuando el producto hubiese sido alterado o reparado por personas distintas a las enlistadas al final de este certificado.

Anexo encontrará una relación de sucursales de servicio de fábrica, centros de servicio autorizados y franquiciados en la República Mexicana, donde podrá hacer efectiva su garantía y adquirir partes, refacciones y accesorios originales.

Solamente para propósito de México:

Importado por: S.A de C.V.

Antonio Dovali Jaime #70 Torre C Piso 8

Col. Santa Fe Alvaro Obregón,

Ciudad de Mexico, Mexico.

C.P 01210

TEL(52) 55 53267100

R.F.C.BDE8106261W7

Registro en Línea

Gracias por su compra. Registre su producto ahora para:

- **SERVICIO EN GARANTÍA:** Si completa esta tarjeta, podrá obtener un servicio en garantía más eficiente, en caso de que exista un problema con su producto.
- **CONFIRMACIÓN DE PROPIEDAD:** En caso de una pérdida que cubra el seguro, como un incendio, una inundación o un robo, el registro de propiedad servirá como comprobante de compra.
- **PARA SU SEGURIDAD:** Si registra el producto, podremos comunicarnos con usted en el caso improbable que se deba enviar una notificación de seguridad conforme a la Federal Consumer Safety Act (Ley Federal de Seguridad de Productos para el Consumidor).
- Registro en línea en www.dewalt.com.

Garantía limitada de dos años

Para los términos de garantía, visite <https://www.blackanddecker.com/support/warranty-policy>.

Para solicitar una copia escrita de los términos de garantía, póngase en contacto con: Servicio al cliente en Black & Decker, 701 East Joppa Road, Towson, MD 21286 o llame al **1-800-544-6986**.

AMÉRICA LATINA: Esta garantía no aplica a productos vendidos en América Latina. Para productos vendidos en América Latina, revise la información de garantía del país específico contenida en el empaque, llame a la compañía local o consulte la página de Internet respecto a tal información.

Importado por Black & Decker (U.S.) Inc.,
701 E. Joppa Rd.

Towson, MD 21286

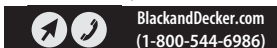

DEWALT®

Certificado de Cumplimiento

Las aspiradoras extractoras de polvo DEWALT (DWV012) se fabrican de conformidad con las normas de Underwriters Laboratories (UL) 1017 y Canadian Standards Association (CSA) C22.2 No. 243-01.

Estas aspiradoras también cumplen con los requisitos de una aspiradora HEPA tal como se define en la Regla de Renovación, Reparación y Pintura (RRP) de la Agencia de Protección Ambiental (EPA) (40 CFR Parte 745) de los Estados Unidos cuando se usa con el Filtro HEPA DWV9320 o DWV9330.

Los filtros HEPA DWV9320 y DWV9330 se han evaluado conforme a IEST-RP-C001.5,7.2 por un tercero independiente para conformar que el filtro es capaz de capturar partículas de 0.3 micras con una eficiencia de 99.97%.

DeWALT Industrial Tool Co. 701 East Joppa Road, Towson, MD 21286

Copyright © 2022

The following are trademarks for one or more DeWALT power tools: the yellow and black color scheme, the “D” shaped air intake grill, the array of pyramids on the handgrip, the kit box configuration, and the array of lozenge-shaped humps on the surface of the tool.