

*If you have questions or comments, contact us.
Pour toute question ou tout commentaire, nous contacter.
Si tiene dudas o comentarios, contáctenos.*

1-877-FNA-GAS1 (1-877-362-4271) • www.dewaltpw.com

**INSTRUCTION MANUAL
GUIDE D'UTILISATION
MANUAL DE INSTRUCCIONES**

INSTRUCTIVO DE OPERACIÓN, CENTROS DE SERVICIO Y PÓLIZA
DE GARANTÍA. **ADVERTENCIA:** LÉASE ESTE INSTRUCTIVO ANTES
DE USAR EL PRODUCTO.

DEWALT®

**DH4240
Pressure Washer
Laveuse à pression
Lavadora a presión**

DH4240 PRESSURE WASHER

- | | |
|-----------------------------|---------------------------|
| A. Panel assembly | I. Starter grip |
| B. Nozzle Grommets | J. Engine |
| C. Professional Spray gun | K. Throttle control lever |
| D. Wheel | L. Choke control |
| E. Quick-connect spray wand | M. Fuel valve lever |
| F. Frame | N. Gas cap |
| G. Engine dipstick/oil plug | O. Handle assembly |
| H. Engine switch | P. High-pressure hose |
| | Q. High-pressure pump |

Engine

Refer to the engine instruction manual for location and operation of other engine controls.

Pump Specifications

Cat Pump 67DX39G11

Oil Capacity: 13.5 Ounces

For best results, pump oil designed specifically for pressure washers is recommended, as these contain a rust inhibitor and an anti-foaming agent. If this oil is not available, an SAE 30W non-detergent oil may be used.

FIG. 1

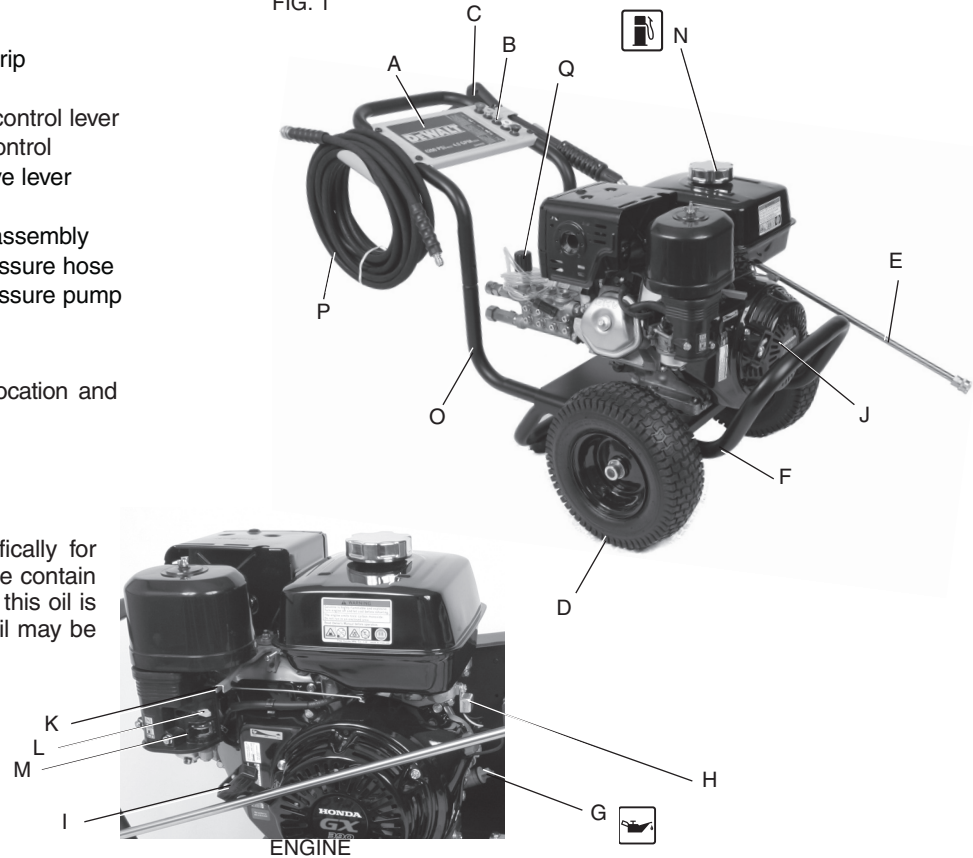

Specifications

MODEL	WEIGHT	HEIGHT	WIDTH	LENGTH	PSI MAX*	AVERAGE OPERATING PSI	GPM MAX*	AVERAGE OPERATING GPM	ENGINE
DH4240	130 lbs	25.5"	28"	45"	4200 (29,958 kPa)	4100 (28,269 kPa)	4.0 (15.4 L/min)	3.9 (14.7L/min)	HONDA 389 cc OHV

* Maximum PSI and GPM ratings determined in accordance with the Pressure Washers Manufacturers Association (PWMA) standard PW101

Definitions: Safety Guidelines

The definitions below describe the level of severity for each signal word. Please read the manual and pay attention to these symbols.

⚠DANGER: Indicates an imminently hazardous situation which, if not avoided, **will** result in **death or serious injury**.

⚠WARNING: Indicates a potentially hazardous situation which, if not avoided, **could** result in **death or serious injury**.

⚠CAUTION: Indicates a potentially hazardous situation which, if not avoided, **may** result in **minor or moderate injury**.

NOTICE: Indicates a practice **not related to personal injury** which, if not avoided, **may** result in **property damage**.

IF YOU HAVE ANY QUESTIONS OR COMMENTS ABOUT THIS CONTACT US AT: www.dewaltpw.com or 1-877-FNA-GAS1 (1-877-362-4271)

Important Safety Instructions

⚠DANGER: Carbon Monoxide. Using an engine indoors can kill you in minutes. Engine exhaust contains high levels of carbon monoxide (CO), a poisonous gas you cannot see or smell. You may be breathing CO even if you do not smell engine exhaust.

⚠WARNING: This product and its exhaust contain chemicals known to the State of California to cause cancer, and birth defects and other reproductive harm.

- **NEVER** use an engine inside homes, garages, crawlspaces or other partly enclosed areas. Deadly levels of carbon monoxide can build up in these areas. Using a fan or opening windows and doors does **NOT** supply enough fresh air.
- **ONLY** use outdoors and far away from open windows, doors and vents. These openings can pull in engine exhaust.
- Even when the engine is used correctly, CO may leak into your home. **ALWAYS** use a battery-powered or battery backup CO alarm in your house. **Read and follow all directions for CO alarm before using.** If you feel sick, dizzy or weak at anytime, move to fresh air immediately. See a doctor. You could have carbon monoxide poisoning.

⚠ WARNING: Do not operate this unit until you read this instruction manual and the engine instruction manual for safety, operation and maintenance instructions.

⚠ WARNING: When using this product basic precautions should always be followed, including the following:

1. Read all instructions before using the product.
2. To reduce the risk of injury, close supervision is necessary when a product is used near children.
3. Know how to stop the product and bleed pressures quickly. Be thoroughly familiar with the controls.
4. Stay alert—watch what you are doing.
5. Do not operate the product when fatigued or under the influence of alcohol or drugs.
6. Keep operating area clear of all persons.
7. Do not overreach or stand on unstable support. Keep good footing and balance at all times.
8. Follow the maintenance instructions specified in the manual.

⚠ DANGER: RISK OF INJECTION OR SEVERE INJURY. KEEP CLEAR OF NOZZLE. DO NOT DIRECT DISCHARGE STREAM AT PERSONS. THIS PRODUCT IS TO BE USED ONLY BY TRAINED OPERATORS.

⚠ WARNING: This product may not be equipped with a spark-arresting muffler. If the product is not equipped and will be used around flammable materials or on land covered with materials such as agricultural crops, forest, brush, grass or other similar items, then an approved spark arrester must be installed and is legally required in the state of California. It is a violation of California statutes section 130050 and/or sections 4442 and 4443 of the California Public Resources Code, unless the engine is equipped with a spark arrester, as defined in section 4442, and maintained in effective working order. Spark arresters are also required on some U.S.

Forest Service land and may also be legally required under other statutes and ordinances.

⚠ WARNING: This product and its exhaust contain chemicals known to the State of California to cause cancer, and birth defects or other reproductive harm. In addition, some cleaning products and dust contain chemicals known to the State of California to cause cancer, and birth defects or other reproductive harm. Wash hands after handling.

SAVE THESE INSTRUCTIONS



⚠ DANGER: RISK OF EXPLOSION OR FIRE

WHAT CAN HAPPEN

- Spilled gasoline and its vapors can become ignited from cigarette sparks, electrical arcing, exhaust gases and hot engine components such as the muffler.
- Heat will expand fuel in the tank which could result in spillage and possible fire explosion.
- Operating the pressure washer in an explosive environment could result in a fire.

HOW TO PREVENT IT

- Shut off engine and allow it to cool before adding fuel to the tank.
- Use care in filling tank to avoid spilling fuel. Move pressure washer away from fueling area before starting engine.
- Keep maximum fuel level 1/2" (12.7 mm) below bottom of filler neck to allow for expansion.
- Operate and fuel equipment in well-ventilated areas free from obstructions. Equip areas with fire extinguisher suitable for gasoline fires.

- Materials placed against or near the pressure washer can interfere with its proper ventilation features causing overheating and possible ignition of the materials.
- Muffler exhaust heat can damage painted surfaces, melt any material sensitive to heat (such as siding, plastic, rubber, vinyl or the pressure hose, itself), and damage live plants.
- Improperly stored fuel could lead to accidental ignition. Fuel improperly secured could get into the hands of children or other unqualified persons.
- Use of acids, toxic or corrosive chemicals, poisons, insecticides, or any kind of flammable solvent with this product could result in serious injury or death.
- Never operate pressure washer in an area containing dry brush or weeds.
- Always keep pressure washer a minimum of 4' (1.2 m) away from surfaces (such as houses, automobiles or live plants) that could be damaged from muffler exhaust heat.
- Store fuel in an OSHA approved container, in a secure location away from work area.
- Do not spray flammable liquids.



⚠ DANGER: RISK TO BREATHING (ASPHYXIATION)

WHAT CAN HAPPEN

- Breathing exhaust fumes will cause serious injury or death! Engine exhaust contains carbon monoxide, an odorless and deadly gas.
- Some cleaning fluids contain substances which could cause injury to skin, eyes or lungs.

HOW TO PREVENT IT

- Operate pressure washer in a well-ventilated area. Avoid enclosed areas such as garages, basements, etc.
- Never operate unit in or near a location occupied by humans or animals.
- Use only cleaning fluids specifically recommended for high-pressure washers. Follow manufacturers recommendations. Do not use chlorine bleach or any other corrosive compound.



⚠ DANGER: RISK OF FLUID INJECTION AND LACERATION

WHAT CAN HAPPEN

- Your pressure washer operates at fluid pressures and velocities high enough to penetrate human and animal flesh, which could result in amputation or other serious injury. Leaks caused by loose fittings or worn or damaged hoses can result in injection injuries. **DO NOT TREAT FLUID INJECTION AS A SIMPLE CUT!** See a physician immediately!

HOW TO PREVENT IT

- Inspect the high-pressure hose regularly. Replace the hose immediately if it is damaged, worn, has melted from contacting the engine, or shows any signs of cracks, bubbles, pinholes, or other leakage. Never grasp a high-pressure hose that is leaking or damaged.
- Never touch, grasp or attempt to cover a pinhole or similar water leak on the high-pressure hose. The stream of water **IS** under high pressure and **WILL** penetrate skin.
- Never place hands in front of nozzle.
- Direct spray away from self and others.
- Make sure hose and fittings are tightened and in good condition. Never hold onto the hose or fittings during operation.

- Do not allow hose to contact muffler.
- Never attach or remove wand or hose fittings while system is pressurized.
- When using replacement lances or guns with this pressure washer, **DO NOT** use a lance and/or lance/gun combination that is shorter in length than what was provided with this pressure washer as measured from the nozzle end of the lance to the gun trigger.

- Injuries can result if system pressure is not reduced before attempting maintenance or disassembly.
- To relieve system pressure, shut off engine, turn off water supply and pull gun trigger until water stops flowing.
- Use only accessories rated equal to or higher than the rating of the pressure washer.



⚠ DANGER: RISK OF INJURY FROM SPRAY

WHAT CAN HAPPEN

- High-velocity fluid spray can cause objects to break, propelling particles at high speed.
- Light or unsecured objects can become hazardous projectiles.

HOW TO PREVENT IT

- Always wear ANSI-approved Z87.1 safety glasses. Wear protective clothing to protect against accidental spraying.
- Never point wand at or spray people or animals.
- Always secure trigger lock when wand is not in service to prevent accidental operation.
- Never permanently secure trigger in pull-back (open) position.



⚠ DANGER: RISK OF UNSAFE OPERATION

WHAT CAN HAPPEN

- Unsafe operation of your pressure washer could lead to serious injury or death to you or others.

HOW TO PREVENT IT

- Do not use chlorine bleach or any other corrosive compound.
- Become familiar with the operation and controls of the pressure washer.
- Keep operating area clear of all persons, pets and obstacles.
- Do not operate the product when fatigued or under the influence of alcohol or drugs. Stay alert at all times.
- Never defeat the safety features of this product.
- Do not operate machine with missing, broken or unauthorized parts.
- Never leave wand unattended while unit is running.

- If proper starting procedure is not followed, engine can kickback causing serious hand and arm injury.
- If engine does not start after two pulls, squeeze trigger of gun to relieve pump pressure. Pull starter cord slowly until resistance is felt. Then pull cord rapidly to avoid kickback and prevent hand or arm injury.
- The spray gun/wand is a powerful cleaning tool that could look like a toy to a child.
- Keep children away from the pressure washer at all times.
- Reactive force of spray will cause gun/wand to kickback, and could cause the operator to slip or fall or misdirect the spray. Improper control of gun/wand can result in injuries to self and others.
- Do not overreach or stand on an unstable support.
- Do not use pressure washer while standing on a ladder.
- Grip gun/wand firmly with both hands. Expect the gun to kickback when triggered.



**⚠ DANGER: RISK OF INJURY OR PROPERTY DAMAGE
WHEN TRANSPORTING OR STORING**

WHAT CAN HAPPEN

- Fuel or oil can leak or spill and could result in fire or breathing hazard. Serious injury or death can result. Fuel or oil leaks will damage carpet, paint or other surfaces in vehicles or trailers.
- Oil could fill the cylinder and damage the engine if the unit is not stored or transported in an upright position.

HOW TO PREVENT IT

- If pressure washer is equipped with a fuel shut-off valve, turn the valve to the OFF position before transporting to avoid fuel leaks. If pressure washer is not equipped with a fuel shut-off valve, drain the fuel from tank before transporting. Only transport fuel in an OSHA-approved container. Always place pressure washer on a protective mat when transporting to protect against damage to vehicle from leaks.
- Always transport and store unit in an upright position. Remove pressure washer from vehicle immediately upon arrival at your destination.



⚠ WARNING: RISK OF BURSTING

WHAT CAN HAPPEN

- Over inflation of tires could result in serious injury and property damage.

HOW TO PREVENT IT

- Use a tire pressure gauge to check the tires pressure before each use and while inflating tires; see the tire sidewall for the correct tire pressure.
NOTE: Air tanks, compressors and similar equipment used to inflate tires can fill small tires similar to these very rapidly. Adjust pressure regulator on air supply to no more than the rating of the tire pressure. Add air in small increments and frequently use the tire gauge to prevent over inflation.

- High-velocity fluid spray directed at pneumatic tire sidewalls (such as found on automobiles, trailers and the like) could damage the sidewall resulting in serious injury.

- On pressure washers rated above 1600 psi (11032 kPa) use the widest fan spray (40° nozzle) and keep the spray a minimum of 8" (20 cm) from the pneumatic tire sidewall. Do not aim spray directly at the joint between the tire and rim.



⚠ WARNING: RISK OF HOT SURFACES

WHAT CAN HAPPEN

- Contact with hot surfaces, such as engines exhaust components, could result in serious burn.

HOW TO PREVENT IT

- During operation, touch only the control surfaces of the pressure washer. Keep children away from the pressure washer at all times. They may not be able to recognize the hazards of this product.



⚠ WARNING: RISK OF CHEMICAL BURN

WHAT CAN HAPPEN

- Use of acids, toxic or corrosive chemicals, poisons, insecticides, or any kind of flammable solvent with this product could result in serious injury or death.

HOW TO PREVENT IT

- Do not spray acids, gasoline, kerosene, or any other flammable materials with this product. Use only household detergents, cleaners and degreasers recommended for use with pressure washers.
- Wear protective clothing to protect eyes and skin from contact with sprayed materials.



⚠ WARNING: RISK OF ELECTRICAL SHOCK

WHAT CAN HAPPEN

- Spray directed at electrical outlets or switches, or objects connected to an electrical circuit, could result in a fatal electrical shock.

HOW TO PREVENT IT

- Unplug any electrically operated product before attempting to clean it. Direct spray away from electric outlets and switches.



⚠ WARNING: RISK OF INJURY FROM LIFTING

WHAT CAN HAPPEN

- Serious injury can result from attempting to lift too heavy an object.

HOW TO PREVENT IT

- The pressure washer is too heavy to be lifted by one person. Obtain assistance from others before lifting.

SAVE THESE INSTRUCTIONS FOR FUTURE USE

INSTALLATION

Pressure Washer Assembly (Fig. 1)

1. Place handle assembly (O) onto frame, depress the snap buttons, and slide the handle assembly onto the frame (F) until snap buttons are secured in place.

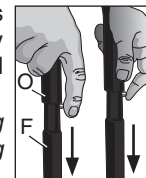

⚠ CAUTION: Risk of personal injury. Avoid placing hands between handle and frame when assembling to prevent pinching.

2. Attach high-pressure hose (P) to spray gun. Make sure it is secure.
3. Connect wand (E) to spray gun. Make sure connection is secure.

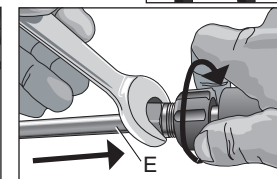
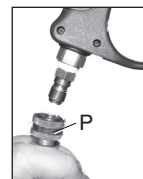

- Place the grommets (B) onto the panel assembly (A) and push into place.

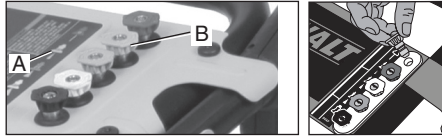

- Remove the five colored quick-connect nozzles from the plastic bag and insert them into correct grommet on the nozzle holder. Nozzles are color coded to match colored nozzles on panel assembly.

NOTE: The high-pressure pump was filled with oil at the factory. Always check oil level before using (refer to **Maintenance** for more information).

⚠WARNING: Risk of bursting. Use a tire pressure gauge to check the tires pressure before each use and while inflating tires; see the tire sidewall for the correct tire pressure.

NOTE: Air tanks, compressors and similar equipment used to inflate tires can fill small tires similar to these very rapidly. Adjust pressure regulator on air supply to no more than the rating of the tire pressure. Add air in small increments and frequently use the tire gauge to prevent over inflation.

OPERATION

Pressure Adjustments

The pressure setting is preset at the factory to achieve optimum pressure and cleaning. To lower the pressure, follow these instructions.

- Back away from the surface to be cleaned. The further away you are, the less the pressure will be on the surface to be cleaned.





- Change to the 40° nozzle (white). This nozzle delivers a less powerful stream of water and a wider spray pattern. Refer to **Spray Wand Nozzles**.

NOTICE: DO NOT attempt to increase pump pressure. A higher pressure setting than the factory set pressure may damage pump.

- Reduce the speed of the gasoline engine (RPM). Slow the engine down and the water pressure will go down with it.

Spray Wand Nozzles (Fig. 1)

The nozzles for the spray wand are stored in the nozzle holder (B) on the panel assembly (A). Colors on the panel identify nozzle location and spray pattern. Refer to the following chart to choose the correct nozzle for the job to be performed.

Nozzle Color	Spray Pattern	Uses	Surfaces*
Red		powerful pinpoint for very intense cleaning	metal or concrete; DO NOT use on wood
Yellow		intense cleaning of small areas	metal, concrete or wood
Green		intense cleaning of larger areas	metal, concrete or wood
White		covers wide areas of cleaning	metal, concrete, wood or vinyl

Black	 <p>low pressure</p>	applies cleaning solutions	metal, concrete, wood or vinyl
<p>* NOTICE: The high-pressure spray from your pressure washer is capable of causing damage to surfaces such as wood, glass, automobile paint, auto striping and trim, delicate objects such as flowers and shrubs. Before spraying, check the item to be cleaned to assure yourself that it is strong enough to resist damage from the force of spray.</p>			

CHANGING NOZZLES ON SPRAY WAND

▲ DANGER: Risk of fluid injection. Do not direct discharge stream toward persons, unprotected skin, eyes or any pets or animals. Serious injury will occur.

▲ WARNING: Flying objects could cause risk of serious injury. DO NOT attempt to change nozzles while pressure washer is running. Turn engine off before changing nozzles.

1. Pull quick-connect coupler back and insert nozzle.
2. Release quick-connect coupler and twist nozzle to make sure it is secure in coupler.

▲ WARNING: Flying object could cause risk of serious injury. Ensure nozzle is completely inserted in quick-connect socket and quick-connect snap ring is fully engaged (forward) before squeezing gun trigger.

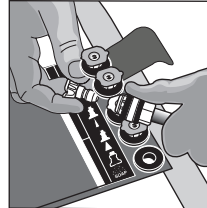

Chemicals and Cleaning Solvents

Applying chemicals or cleaning solvents is a low-pressure operation.
NOTE: Use only soaps and chemicals designed for pressure washer use. Do not use bleach.

TO APPLY CHEMICALS AND SOLVENTS

1. Press chemical hose (S) onto barbed fitting located near high pressure hose connection of pump as shown.
2. Place the other end of chemical hose with filter on it into the container holding chemical/cleaning solution.

NOTE: For every 10 gallons (38 liters) of water pumped 1 gallon (3.8 liters) of chemical/cleaning solution will be used.

3. Install low-pressure (black) nozzle into quick connect fitting of spray wand, refer to **Spray Wand Nozzles**. **NOTE:** Chemicals and soaps will not siphon if the black soap nozzle is not installed on the spray wand.
4. After use of chemicals, place chemical hose into container of clean water and draw clean water through chemical injection system to rinse system thoroughly. If chemicals remain in the pump it could be damaged. Pumps damaged due to chemicals will not be covered under warranty.

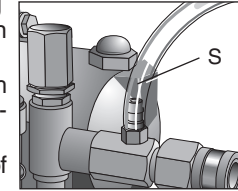

Starting

▲ WARNING: To reduce the risk of injury, read the pressure washer instruction manual and the engine instruction manual before starting pressure washer.

▲ DANGER: Risk of fluid injection and laceration. When using the high-pressure setting, DO NOT allow the high-pressure spray to come in contact with unprotected skin, eyes, or with any pets or animals. Serious injury will occur.

- Your washer operates at fluid pressures and velocities high enough to penetrate human and animal flesh, which could result in amputation or other serious injury. Leaks caused by loose fittings or worn or damaged hoses can result in injection injuries. **DO NOT TREAT FLUID INJECTION AS A SIMPLE CUT!** See a physician immediately!

▲WARNING: Risk of fire, asphyxiation and burning. NEVER fill fuel tank when engine is running or hot. Do not smoke when filling fuel tank.

- NEVER fill fuel tank completely. Fill tank to 1/2" (12.7 mm) below bottom of filler neck to provide space for fuel expansion. Wipe any fuel spillage from engine and equipment before starting engine.
- NEVER run engine indoors or in enclosed, poorly ventilated areas. Engine exhaust contains carbon monoxide, an odorless and deadly gas.
- DO NOT let hoses come in contact with very hot engine muffler during or immediately after use of your pressure washer. Damage to hoses from contact with hot engine surfaces will NOT be covered by warranty.

NOTICE: NEVER pull water supply hose to move pressure washer. This could damage hose and/or pump inlet.

- DO NOT use hot water, use cold water only.
- NEVER turn water supply off while pressure washer engine is running or damage to pump will result.
- DO NOT stop spraying water for more than two minutes at a time. Pump operates in bypass mode when spray gun trigger is not pressed. When the temperature inside the pump rises too high the thermal relief valve (T) will open and release a gush of water in an effort to lower the temperature inside the pump.

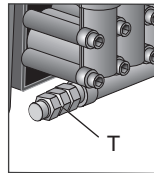

The thermal relief valve will then close. If pump is left in bypass mode for more than two minutes internal components of the pump can be damaged.

START-UP PROCEDURE

- In a well-ventilated outdoor area, add fresh, high-quality, unleaded gasoline with a pump octane rating of 86 or higher. Do not overfill. Wipe up spilled fuel before starting the engine. Refer to engine instruction manual for correct procedure.
- Check engine oil level. Refer to the engine instruction manual for correct procedure.
- Connect the water hose to the water source. Turn the water source on to remove all air from the hose. When a steady stream of water is present, turn the water source off.
- Verify the filter screen (U) is in water inlet of pump. The cone side faces out.

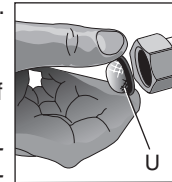

- Connect the cold water source (V) to pump inlet.

NOTE: Water source must provide a minimum of 5 gallons per minute at 20 psi (138 kPa).

▲WARNING: To reduce the possibility of contamination always protect against backflow when connected to a potable water system.

- Connect high-pressure hose (P) to pump outlet.
- If applying a chemical or cleaning solution, refer to **Chemicals and Cleaning Solvents**.
- Turn the water source on.

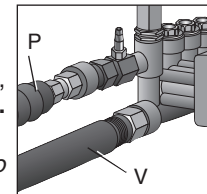

NOTICE: Risk of property damage. Failure to do so could cause damage to the pump.

- Remove all air from the pump and high pressure hose by depressing trigger until a steady stream of water is present.

10. Turn the engine ON/OFF switch (H) to the ON position.
11. Place the fuel valve lever (M) in the ON position.
12. If the engine is cold, move the choke (K) to the CLOSED position as shown.

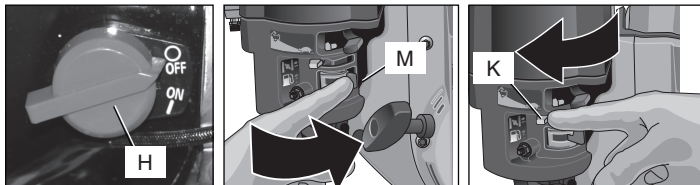

13. **▲WARNING:** Risk of unsafe operation. Pull starter grip slowly until resistance is felt. Then pull starter grip (I) rapidly to avoid kickback and prevent hand or arm injury.

NOTE: Do not allow the starter grip to snap back. Return it gently by hand.

▲WARNING: Risk of unsafe operation. If engine does not start after two pulls, squeeze trigger of gun to relieve pump pressure. Pull starter cord slowly until resistance is felt. Then pull cord rapidly to avoid kickback and prevent hand or arm injury.

NOTE: If the oil level in the engine is low, the engine will not start. If the engine does not start, check the oil level and add oil as needed.

14. As the engine warms up, move the choke to the OPEN position.

15. Depress trigger on gun to start water flow.

▲WARNING: Risk of unsafe operation. Stand on a stable surface and grip gun/wand firmly with both hands. Expect the gun to kickback when triggered.

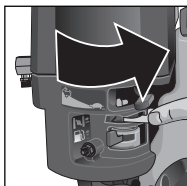

16. Release trigger to stop water flow.

▲DANGER: Risk of injury from spray. Engage the trigger lock (X) when gun is not in use to prevent accidental spraying.

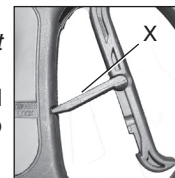

17. Adjust spray for the task being performed by changing quick connect nozzle. Refer to **Spray Wand Nozzles**.

Shutting Down

1. If chemicals were applied, place the chemical hose into a container of clean water and draw clean water through chemical injection system to rinse system thoroughly.

NOTICE: Risk of property damage. Failure to do so could cause damage to the pump.

2. Place the engine ON/OFF switch (H) to the OFF Position.
3. Place the fuel valve lever (M) in the OFF position.

NOTICE: Risk of property damage. NEVER turn water supply off while pressure washer engine is running or damage to pump will result.

4. Turn water source off.
5. Pull trigger on spray gun to relieve any water pressure in hose or spray gun.
6. Refer to **Storage** for proper storage procedures.

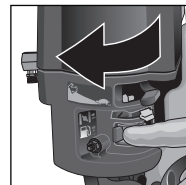

MAINTENANCE

▲WARNING: Risk of burning. When performing maintenance, you may be exposed to hot surfaces, water pressure or moving parts that can cause serious injury or death.

▲WARNING: Risk of fire. Always disconnect, spark plug wire, let the engine cool and release all water pressure before performing any maintenance or repair. The engine contains flammable fuel. Do not smoke or work near open flames while performing maintenance.

To ensure efficient operation and longer life of your pressure washer, a routine maintenance schedule should be prepared and followed. If the pressure washer is used in unusual conditions, such as high temperatures or dusty conditions, more frequent maintenance checks will be required.

Engine

Consult the engine instruction manual for the manufacturer's recommendations for any and all maintenance.

NOTE: The pressure washer frame is equipped with an oil drain hole to help make changing the engine oil easier.

Pump

NOTE: The pump was filled with oil at the factory. Change pump oil after the first 50 hours of operation and every 300 hours thereafter, or every 3 months. If using a 30W non-detergent oil, change oil every 150 hours thereafter.

TO CHECK OIL

The oil level should come to the dot in the middle of the sight glass (AA).

HOW TO CHANGE PUMP OIL

1. Loosen pump oil fill plug (BB).
2. Place a container under the oil drain plug (CC).
3. Remove pump oil drain plug.
4. After oil is drained, replace oil drain plug. Tighten securely.
5. Remove pump oil plug and fill with pump oil. An oil designed specifically for pressure washers is recommended as these contain a rust inhibitor and an anti-foaming agent. If this oil is not available, an SAE 30W non-detergent oil may be used.

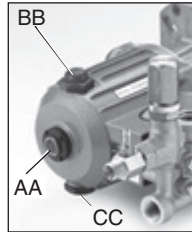

6. Replace pump oil plug and tighten securely.

Nozzle Cleaning

If the nozzle becomes clogged with foreign materials, such as dirt, excessive pressure may develop. If the nozzle becomes partially clogged or restricted, the pump pressure will pulsate. Clean the nozzle immediately using the nozzle kit supplied and the following instructions:

1. Shut off the pressure washer and turn off the water supply.
2. Pull trigger on gun handle to relieve any water pressure.
3. Disconnect the spray wand from the gun.
4. Remove the high-pressure nozzle from the spray wand. Remove any obstructions with the nozzle cleaning tool (Y) provided and back flush with clean water.

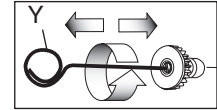

5. Direct water supply into spray wand to back flush loosened particles for 30 seconds.
6. Reassemble the nozzle to the wand.
7. Reconnect spray wand to gun then turn on water supply.
8. Start pressure washer and place spray wand into high pressure setting to test.

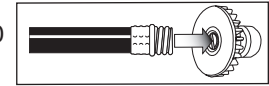

To Clean the Water Inlet Filter

This filter screen (U) should be checked periodically and cleaned if necessary.

1. Remove the filter screen (U) by grasping the end and removing it from water inlet of pump.
2. Clean filter by flushing it with water on both sides.

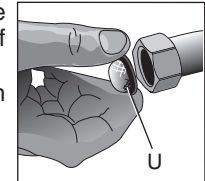

3. Reinsert filter into water inlet of pump. Cone side faces out.

NOTE: Do not operate pressure washer without filter properly installed.

To Remove Tires

1. Using a 1/8" hex head wrench loosen set screw in hub collar.
2. Slide hub collar from axle and remove the tire.

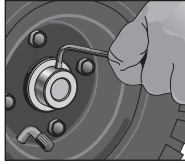

STORAGE

Engine

Consult the engine instruction manual for the manufacturer's recommendations for storage.

Pump

The manufacturer recommends using a pump protector/winterizer, such as DEWALT winterizer (DP80) when storing the unit for more than 30 days and/or when freezing temperatures are expected. DEWALT winterizer (DP80) is available at the store where the pressure washer was purchased. If a pump protector/winterizer is not available, RV antifreeze can be used as outlined in the following steps.

NOTE: Using a pump protector/ winterizer or RV antifreeze helps to provide proper lubrication to the internal seals of the pump regardless of temperature or environment.

1. Obtain a funnel, 6 oz. (170 mL) of RV antifreeze and 16–36" (40–91cm) of garden hose with a male hose connector attached to one end.

NOTICE: Risk of property damage. Use only RV antifreeze. Any other antifreeze is corrosive and can damage pump.

2. Disconnect spark plug wire.
3. Connect length of garden hose to water inlet of pump.
4. Add RV antifreeze to hose as shown.
5. Pull engine starter rope slowly several times until antifreeze comes out of high-pressure hose connection of pump.
6. Remove garden hose from water inlet of pump.
7. Reconnect spark plug wire.

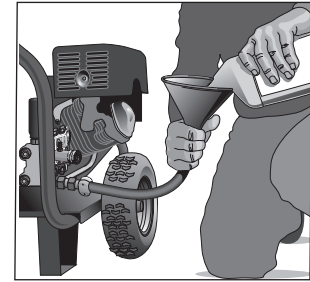

Pressure Washer

1. Drain all water from high-pressure hose, coil it and store it in cradle of the pressure washer handle.
2. With nozzle pointed down and the spray gun and wand in a vertical position, squeeze trigger to drain all water from spray gun and wand. Store in gun holder.
3. Store chemical hose so it is protected from damage.
4. If space is needed, handles may be removed and attached as shown.

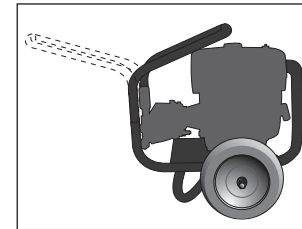

⚠ CAUTION: Risk of personal injury. Avoid placing hands between handle and frame when assembling to prevent pinching.

NOTICE: Risk of property damage. Always store and transport unit in an upright position.

ACCESSORIES

Recommended accessories for use with your tool are available for purchase from your local dealer or authorized service center. If you need assistance in locating any accessory for your tool, please contact the FNA Group at www.dewaltpw.com, 1825 Greenleaf Avenue, Elk Grove Village, IL 60007, or call (877) FNA-GAS1.

⚠ DANGER: Risk of fluid injection. When using replacement lances or guns with this pressure washer, DO NOT use a lance and/or lance/gun combination that is shorter in length than what was provided with this pressure washer as measured from the nozzle end of the lance to the gun trigger.

⚠ WARNING: The use of any other accessory not recommended for use with this tool could be hazardous. Use only accessories rated equal to or higher than the rating of the pressure washer.

SERVICE INFORMATION

Please have the following information available for all service calls:
 Model Number _____ Serial Number _____
 Date and Place of Purchase _____

Repairs

To assure product SAFETY and RELIABILITY, repairs, maintenance and adjustment should be performed by a FNA factory service center, a FNA authorized service center or other qualified service personnel. Always use identical replacement parts.

Limited Warranty

This pressure washer is warranted for three years from date of purchase. We will repair, without charge, any defects due to faulty materials or workmanship. This warranty does not cover parts that are damaged through misuse or abuse, or parts which must be replaced from time to time due to normal pressure washer operation. Normal wear parts include, but are not limited to, the engine air filter, spark plug, pump valve seals and O rings. This warranty does not apply to accessories or damage caused where repairs have been made or attempted by a repair center not authorized by FNA. This warranty gives you specific legal rights and you may have other rights which vary in certain states or provinces. For further details of warranty coverage and warranty repair information, visit www.dewaltpw.com and click on Service and Support or call 1-877-FNA-GAS1 (1-877-362-4271).

LATIN AMERICA: This warranty does not apply to products sold in Latin America. For products sold in Latin America, see country specific warranty information contained either in the packaging, call the local company or see website for warranty information.

FREE WARNING LABEL REPLACEMENT: If your warning labels become illegible or are missing, call 1-877-FNA-GAS1 (1-877-362-4271) for a free replacement.

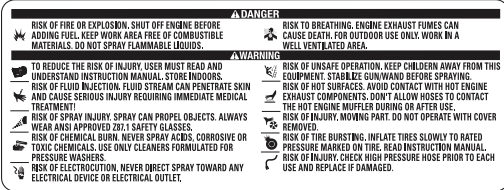
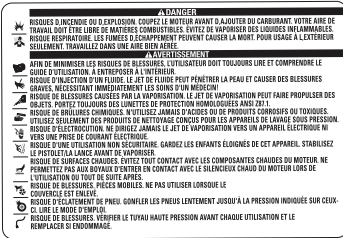
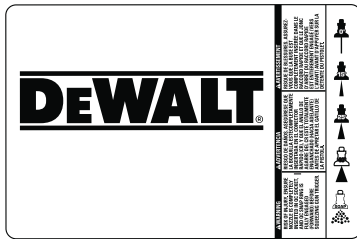

Glossary

Bypass mode: Allows water to re-circulate within pump when the gun trigger is not pulled.

Chemical hose: Feeds cleaning agents into the pump to mix with the water. Refer to **Chemicals and Cleaning Solvents**.

Chemical injection system: Mixes cleaners or cleaning solvents with water to improve cleaning effectiveness.

Choke control: Opens and closes carburetor choke valve.

CU: Cleaning Units. GPM multiplied by psi. (GPM x PSI = CU)

Fuel valve lever: Opens/closes connection between fuel tank and carburetor.

GPM: Gallons Per Minute. The unit of measure for the flow rate of water.

PSI: Pounds per Square Inch. The unit of measure for water pressure. Also used for air pressure, hydraulic pressure, etc.

kPa (kilopascal): Metric pressure measurement. 1 kilopascal equal 1000 pascals.

Quick-connect spray wand: Allows the user to quickly change out high-pressure nozzles. Refer to Spray Wand Nozzles.

Thermal relief valve: When the temperature inside the pump rises too high the valve will open and release a gush of water in an effort to lower the temperature inside the pump. The valve will then close.

Water supply: All pressure washers must have a source of water. The minimum requirements for a water supply are 20 psi (138 kPa) and 5 gallons per minute.

Troubleshooting Guide

This section provides a list of the more frequently encountered malfunctions, their causes and corrective actions. The operator or maintenance personnel can perform some corrective actions, and others may require the assistance of a qualified FNA technician or your dealer.

Problem	Code
Engine will not start <i>(refer to the engine's instruction manual for further engine troubleshooting)</i>	1, 2, 3, 4, 5, 6, 7, 8, 36
No or low pressure (initial use).....	9, 10, 11, 12, 13, 14, 15, 16
Will not draw chemicals.....	16, 17, 18, 19, 20, 21
No or low pressure (after period of normal use).....	22, 23, 24
Water leaking at gun/spray wand connection.....	25, 26
Water leaking at pump.....	25, 26, 27, 28
Oil leaking at pump.....	29, 30, 31, 32, 33, 34, 35
Pump Pulsates.....	12

Troubleshooting Codes

CODE	POSSIBLE CAUSE	POSSIBLE SOLUTION
1	No fuel.	Add fuel.
2	Low oil.	Add required amount of oil.
3	Pressure builds up after two pulls on the recoil starter or after initial use.	Squeeze gun trigger to relieve pressure.
4	Choke lever in the NO CHOKE position.	Move choke to the CHOKE position.
5	Spark plug wire not attached.	Attach spark plug wire.
6	Engine ON/OFF switch in OFF position.	Place engine ON/OFF switch in ON position.
7	Choke lever in the CHOKE position on a <i>hot</i> engine or an engine that has been exposed to thermal heat for a long period of time.	Move choke to the NO CHOKE position.
8	Fuel valve closed.	Move the fuel valve lever to the OPEN position.

(Troubleshooting Codes cont.)

CODE	POSSIBLE CAUSE	POSSIBLE SOLUTION
9	Spray wand not in high pressure.	See Spray Wand Nozzles under <i>Operation</i> .
10	Low water supply.	Water supply must be at least 5 GPM @ 20 psi (138 kPa).
11	Leak at high-pressure hose fitting.	Repair leak. Apply sealant tape if necessary.
12	Nozzle obstructed.	See Nozzle Cleaning under <i>Maintenance</i> .
13	Water filter screen clogged.	Remove and clean filter.
14	Air in hose.	Turn off the engine, then the water source. Disconnect the water source from the pump inlet and turn the water source on to remove all air from the hose. When there is a steady stream of water present, turn water source off. Reconnect water source to pump inlet and turn on water source. Squeeze trigger to remove remaining air.
15	Choke lever in the CHOKE position.	Move choke to the NO CHOKE position.
16	High-pressure hose is too long.	Use high-pressure hose under 100 feet (30.48 m). Lengthen water supply hose instead of high-pressure hose.
17	Spray wand not in low pressure.	See Spray Wand Nozzles under <i>Operation</i> .
18	Chemical filter clogged.	Clean filter.
19	Chemical screen not in cleaning solution.	Make sure end of chemical hose is fully submerged into cleaning solution.
20	Chemical too thick.	Dilute chemical. Chemical should be the same consistency as water.
21	Worn seal or packing.	Have parts cleaned or replaced by authorized service center.
22	Chemical build up in chemical injector.	Have replaced by an authorized service center.
23	Worn or obstructed valves.	Have replaced by authorized service center.
24	Worn unloader piston.	Have replaced by authorized service center.
25	Worn or broken o-ring.	Check and replace.
26	Loose hose connection.	Tighten.
27	Piston packings worn.	Have replaced by authorized service center.
28	Pump head or tubes damaged from freezing.	Have replaced by authorized service center.
29	Oil seals worn.	Have replaced by authorized service center

(Troubleshooting Codes cont.)

CODE	POSSIBLE CAUSE	POSSIBLE SOLUTION
30	Loose drain plug.	Tighten.
31	Worn drain plug o-ring	Check and replace.
32	Worn fill plug o-ring.	Check and replace.
33	Pump overfilled.	Check for correct amount.
34	Incorrect oil used.	Drain and fill with correct amount and type of oil.
35	Vent plug is clogged.	Clean vent plug; blow air through it to remove any blockage. If problem persists, replace plug.
36	Air filter filled with oil.	Clean air filter element. Refer to engine instruction manual for correct procedure.

LAVEUSE HAUTE PRESSION, MODÈLE DH4240

- | | |
|---|---------------------------------------|
| A. Panneau | J. Moteur |
| B. Nozzle Grommets | K. Levier de contrôle de l'étrangleur |
| C. Pistolet de pulvérisation professionnel | L. Commande d'étrangleur |
| D. Roue | M. Levier de la soupape à essence |
| E. Tube de pulvérisation à changement rapide | N. Bouchon du réservoir d'essence |
| F. Cadre | O. Module de poignée |
| G. Jauge graduée/Bouchon du réservoir d'huile du moteur | P. Tuyau haute pression |
| H. Interrupteur moteur | Q. Pompe haute pression |
| I. Poignée de démarrage | |

Moteur

Se reporter au mode d'emploi du moteur pour l'emplacement et l'utilisation des commandes moteur.

Caractéristiques techniques de la pompe

Cat Pump 67DX39G11

Huiler la Capacité : 400 ml (13,5 onces)

Pour les meilleurs résultats, pomper du pétrole conçu en particulier pour les rondelles de pression est recommandé, comme ceux-ci contiennent un rouille-inhibiteur et un agent qui anti-écumant. Si ce pétrole n'est pas disponible, un SAE 30W pétrole non-détergent pourrait être utilisé.

FIG. 1

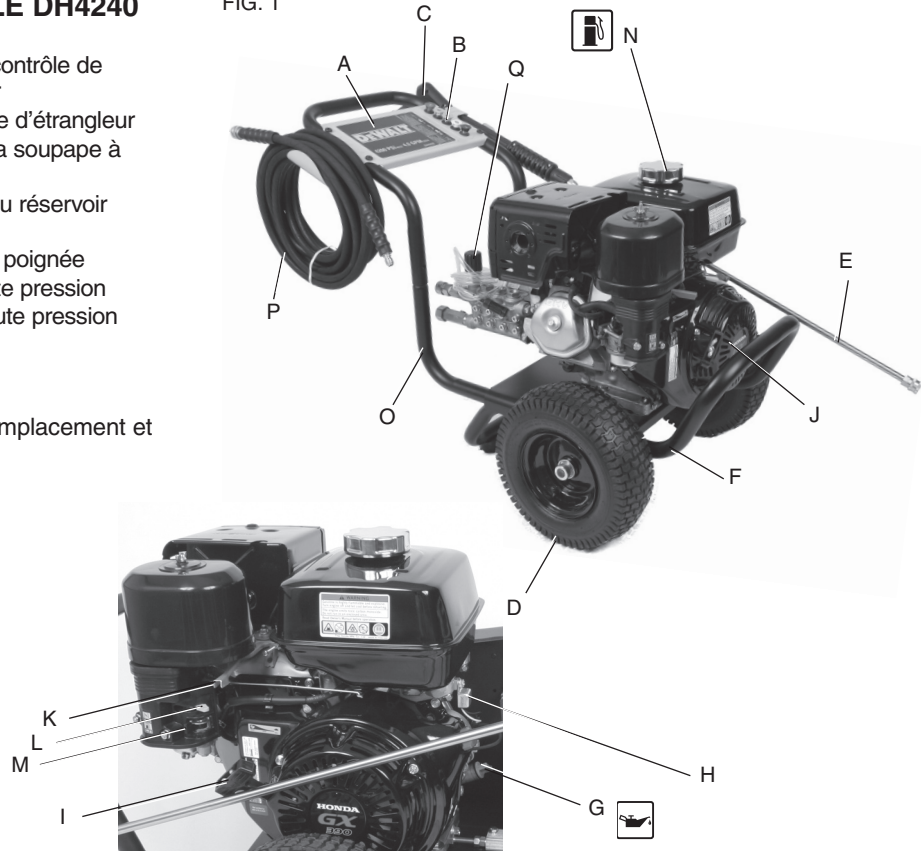

Fiche technique

MODÈLE	POIDS	HAUTEUR	LARGEUR	LONGUEUR	PSI MAX*	PRESSION MOYENNE DE FONCTIONNEMENT	GPM MAX *	DÉBIT MOYEN DE FONCTIONNEMENT	MOTEUR
DH4240	58,9 kg (130 lb)	64,7 cm (25,5 po)	71,1 cm (28 po)	114,3 cm (45 po)	4200 (28 958 kPa)	4100 (28 269 kPa)	4,0 (15,4 L/min)	3,9 (14,7 L/min)	HONDA 389 cm ³ OHV

* Les caractéristiques limites de pression et de débit d'eau sont déterminées en conformité avec la norme PW101 de la Pressure Washers Manufacturers Association (PWMA) américaine.

Définitions : lignes directrices en matière de sécurité.

Les définitions ci-dessous décrivent le niveau de danger pour chaque mot-indicateur employé. Veuillez lire le mode d'emploi et porter une attention particulière à ces symboles.

⚠ DANGER : indique une situation dangereuse imminente qui, si elle n'est pas évitée, **causera la mort ou des blessures graves**.

⚠ AVERTISSEMENT : indique une situation potentiellement dangereuse qui, si elle n'est pas évitée, **pourrait causer la mort ou des blessures graves**.

⚠ ATTENTION : indique une situation potentiellement dangereuse qui, si elle n'est pas évitée, **peut causer des blessures mineures ou modérées**.

AVIS : indique une pratique ne posant **aucun risque de dommages corporels** mais qui par contre, si rien n'est fait pour l'éviter, **pourrait poser des risques de dommages matériels**.

EN CAS DE QUESTIONS OU DE COMMENTAIRES SUR CET OUTIL OU SUR TOUT AUTRE OUTIL, APPELEZ-NOUS SANS FRAIS AU NUMÉRO SUIVANT : www.dewaltpw.com ou 1 (877) FNA-GAS1 (1 (877) 362-4271)

Directives de sécurité importantes

⚠ DANGER: Monoxyde de carbone. Le fonctionnement d'un moteur à l'intérieur provoque la mort en quelques minutes. L'échappement du moteur contient des niveaux élevés de monoxyde de carbone (CO), un gaz toxique, indoors et invisible. Il est possible que vous inhaliez du CO même EN L'ABSENCE de l'odeur de l'échappement du moteur.

⚠ AVERTISSEMENT: ce produit et ses émanations contiennent des produits chimiques reconnus par l'État de la Californie comme étant cancérigènes et pouvant entraîner des anomalies congénitales ou d'autres problèmes liés aux fonctions reproductrices.

- **NE JAMAIS** utiliser un moteur à l'intérieur d'une habitation, de garages, d'un vide sanitaire ou d'autres espaces partiellement clos. Ces endroits peuvent accumuler des niveaux mortels de monoxyde de carbone, L'utilisation d'un ventilateur ou l'ouverture des fenêtres et portes **NE** fournit **PAS** assez d'air frais.
- Utiliser **UNIQUEMENT** à l'extérieur et loin de fenêtres, portes et événements. En effet, ces ouvertures peuvent aspirer l'échappement du moteur à l'intérieur d'un espace.

- Même lors de l'utilisation correcte du moteur, le monoxyde de carbone pourrait pénétrer dans l'habitation. **TOUJOURS** utiliser un avertisseur de CO alimenté à pile ou un avertisseur de CO de secours à pile dans la maison. **Lire et respecter toutes les directives de l'avertisseur de CO avant son utilisation.** En cas de malaise, étourdissement ou faiblesse, à tout moment, déplacer la personne à l'air frais immédiatement. Consulter un médecin. Ce sont des signes d'intoxication oxycarbonée.

⚠AVERTISSEMENT : ne pas utiliser l'appareil avant d'avoir lu le mode d'emploi, et celui du moteur, et l'intégralité des directives de sécurité, d'utilisation et d'entretien.

⚠AVERTISSEMENT : lors de l'utilisation du produit, toujours mettre en pratique des précautions de base, notamment les suivantes :

1. Lire toutes les directives avant d'utiliser le produit.
2. Pour réduire les risques de blessures, exercer une étroite surveillance pour l'utilisation du produit à proximité d'enfants.
3. Apprendre à arrêter le produit et à purger la pression rapidement. Se familiariser à fond avec les commandes.
4. Être vigilant – Surveiller le travail effectué.
5. Ne pas utiliser le produit en cas de fatigue ou sous l'emprise d'alcool ou de drogues.
6. S'assurer que personne ne se trouve dans la zone de travail.
7. Ne pas trop tendre les bras ou se tenir sur une surface instable. Bien conserver son équilibre et une position stable en permanence.
8. Suivre les directives d'entretien décrites dans le mode d'emploi.

⚠DANGER : RISQUE D'INJECTION OU DE BLESSURE GRAVE. S'ÉLOIGNER DE LA BUSE. NE PAS DIRIGER LE JET EN DIRECTION DE PERSONNES. CE PRODUIT NE DOIT ÊTRE UTILISÉ QUE PAR DES OPÉRATEURS FORMÉS.

⚠AVERTISSEMENT : il est possible que le produit ne soit pas doté d'un silencieux avec pare-étincelles. Si le produit n'en est pas équipé et qu'il est destiné à être utilisé près de matières inflammables ou

sur un terrain cultivé ou couvert d'arbres, arbustes, herbes ou autres matières similaires, alors l'installation d'un pare-étincelles homologué est obligatoire et exigée par la loi dans l'État de Californie. Le produit sans cet équipement viole la législation californienne, section 130050 et/ou sections 4442 et 4443 du California Public Resources Code, à moins que le moteur ne soit muni d'un pare-étincelles comme stipulé à la section 4442 et tenu en bon état de fonctionnement. Les pare-étincelles sont exigés sur certaines terres du Service des forêts américain et peuvent être également exigés par d'autres législations ou ordonnances.

⚠AVERTISSEMENT : Ce produit et ses émanations contiennent des produits chimiques reconnus par l'État de la Californie comme étant cancérigènes et pouvant entraîner des anomalies congénitales ou d'autres problèmes liés aux fonctions reproductrices. De plus, certains produits nettoyants et poussières contiennent des produits chimiques reconnus par l'État de la Californie comme étant cancérigènes et pouvant entraîner des anomalies congénitales ou d'autres problèmes liés aux fonctions reproductrices. Se laver les mains après la manipulation de l'appareil.

CONSERVER CES DIRECTIVES



▲DANGER : RISQUE D'EXPLOSION OU D'INCENDIE

CE QUI PEUT SE PRODUIRE

- Les cigarettes, étincelles, arc électrique, gaz d'échappement et des parties chaudes du moteur telles qu'un silencieux peuvent enflammer l'essence déversée et ses vapeurs.
- Le combustible du réservoir se dilate sous l'effet de la chaleur et pourrait se solder par un déversement et un incendie ou une explosion.
- Le fonctionnement de la laveuse haute pression dans un milieu explosif pourrait se solder par un incendie.

COMMENT L'ÉVITER

- Éteindre le moteur et le laisser refroidir avant de remplir le réservoir d'essence
- Être attentif et éviter de déverser de l'essence lors du remplissage du réservoir. Éloigner la laveuse haute pression de la zone de ravitaillement avant de démarrer le moteur.
- Laisser environ 127 mm (1/2 po) de dégagement sous le bord du goulot de remplissage pour permettre l'expansion de l'essence.
- Utiliser et faire le plein d'essence de l'équipement dans des zones bien dégagées de tout obstacle. Installer un extincteur adéquat dans les zones de travail pour combattre les incendies à base d'essence.

- Du matériel déposé contre ou près de la laveuse haute pression peut interférer avec les fonctionnalités d'aération de l'équipement et provoquer une surchauffe et l'allumage du matériel (risque d'incendie).
- La chaleur de l'échappement du silencieux peut endommager des surfaces peintes, faire fondre tout type de matériel sensible à la chaleur (comme du revêtement extérieur, plastique, caoutchouc, vinyle ou même le tuyau haute pression) et nuire aux plantes vivantes.
- De l'essence mal entreposée pourrait provoquer un allumage (incendie) accidentel. Ranger l'essence de façon sécuritaire pour empêcher l'accès aux enfants et à toutes autres personnes non qualifiées.
- Ne jamais utiliser la laveuse haute pression dans une zone avec arbustes ou broussailles secs.
- Toujours éloigner la laveuse haute pression d'au moins 1,2 m (4 pi) de toutes surfaces (telles que des maisons, voitures, ou des plantes vivantes) qui pourraient être endommagées par la chaleur s'échappant du silencieux.
- Entreposer l'essence dans un contenant homologué par la Loi sur la santé et la sécurité du travail dans un emplacement sécuritaire loin de la zone de travail.

- L'utilisation d'acides, de produits chimiques toxiques ou corrosifs, de poisons, d'insecticides ou de toute sorte de solvant inflammable dans ce produit pourrait provoquer des blessures graves ou la mort.
- Ne pas vaporiser des liquides inflammables.



▲ DANGER : RISQUE D'ASPHYXIE

CE QUI PEUT SE PRODUIRE

- Respirer les vapeurs d'échappement provoquera de graves blessures voire, un décès ! Les gaz d'échappement des moteurs contiennent du monoxyde de carbone, un gaz inodore et mortel.
- Certains liquides nettoyants contiennent des substances pouvant provoquer des blessures à la peau, aux yeux ou au système respiratoire.

COMMENT L'ÉVITER

- Utiliser la laveuse haute pression dans une zone bien aérée. Éviter les endroits clos comme les garages, les sous-sols, etc.
- Ne jamais utiliser l'appareil dans un endroit habité par des hommes ou des animaux.
- Utiliser uniquement des liquides nettoyants spécialement recommandés pour les laveuses haute pression. Suivre les recommandations des fabricants. Ne pas utiliser de produit à blanchir au chlore ou tout autre composé corrosif.



▲ DANGER : RISQUE D'INJECTION ET DE LACÉRATION

CE QUI PEUT SE PRODUIRE

- Votre laveuse haute pression fonctionne à des pressions de liquides et des vitesses suffisamment élevées pour pénétrer la peau de l'homme et animale, ce qui pourrait se solder par une amputation ou autre blessure grave. Des fuites provoquées par des raccords lâches ou des tuyaux usés ou endommagés peuvent se solder par des blessures par injection. **NE PAS TRAITER UN INJECTION DE LIQUIDE COMMUNE SIMPLE COUPURE !** Consulter un médecin immédiatement !

COMMENT L'ÉVITER

- Inspecter périodiquement le tuyau haute pression. Remplacer immédiatement le tuyau s'il est endommagé, usé, s'il a fondu en contact avec le moteur ou s'il démontre un signe de fissure, des bulles, des trous d'épingle ou tout autre fuite. Ne jamais saisir un tuyau haute pression qui fuit ou est endommagé.
- Ne jamais toucher, saisir ou essayer de couvrir un trou minuscule ou tout autre fuite similaire sur le tuyau haute pression. Le jet d'eau EST sous haute pression et PÉNÉTRERA la peau.
- Ne jamais mettre les mains devant l'embouchure.
- Éloigner le jet, ne pas le diriger vers soi-même ou autrui.

- Votre laveuse haute pression fonctionne à des pressions de liquides et des vitesses suffisamment élevées pour pénétrer la peau de l'homme et animale, ce qui pourrait se solder par une amputation ou autre blessure grave. Des fuites provoquées par des raccords lâches ou des tuyaux usés ou endommagés peuvent se solder par des blessures par injection. **NE PAS TRAITER UN INJECTION DE LIQUIDE COMM UNE SIMPLE COUPURE !** Consulter un médecin immédiatement ! **(SUITE)**
- S'assurer que le tuyau et les raccords sont serrés et en bon état. Ne jamais s'agripper au tuyau ou aux raccords en cours de fonctionnement.
- Ne pas mettre le tuyau en contact avec le silencieux.
- Ne jamais attacher ou retirer le tube ou les raccords du tuyau avec le système sous pression.
- Si une lance ou un pistolet de rechange est utilisé avec cette laveuse à pression, **NE PAS** utiliser une lance et/ou une combinaison lance et pistolet dont la longueur est inférieure à celle des lance et pistolet fournis avec cette laveuse à pression; la mesure se fait de l'extrémité de la buse à la détente du pistolet.

- Il y a risque de blessures si la pression n'est pas réduite avant d'essayer de procéder à un entretien ou un démontage.
- Pour décompresser le système, éteindre le moteur, fermer l'approvisionnement en eau et enclencher la détente du pistolet jusqu'à l'arrêt complet de l'écoulement d'eau.
- Utiliser uniquement des accessoires de classement égal ou supérieur à celui de la laveuse haute pression.



⚠ DANGER : RISQUE DE BLESSURE PAR JET

CE QUI PEUT SE PRODUIRE

- Un jet de liquide à haute vitesse peut briser des objets et projeter les éclats à haute vitesse.
- Des objets légers ou mal fixés peuvent se transformer en projectiles dangereux.

COMMENT L'ÉVITER

- Toujours porter des lunettes de sécurité conformes à la norme ANSI Z87.1 Porter des vêtements protecteurs pour se protéger de jets accidentels.
- Ne jamais diriger la lance ou le jet vers une personne ou des animaux.
- Toujours fixer solidement le verrou de la détente lorsque le tube pulvérisateur est inutilisé pour empêcher tout fonctionnement accidentel.
- Ne jamais fixer, de façon permanente, la détente en position arrière (ouverte).



⚠ DANGER : RISQUE D'UTILISATION DANGEREUSE

CE QUI PEUT SE PRODUIRE

- Une utilisation dangereuse de la laveuse haute pression pourrait provoquer de graves blessures, voire son propre décès ou celle d'autres personnes.

COMMENT L'ÉVITER

- Ne pas utiliser de produit à blanchir au chlore ou tout autre composé corrosif.
- Se familiariser avec le fonctionnement et les commandes de la laveuse haute pression.
- Tenir la zone de travail exempte de toutes personnes, animaux et obstacles.
- Ne pas utiliser le produit en cas de fatigue ou sous l'emprise d'alcool ou de drogues. Rester vigilant en tout temps.
- Ne jamais rendre inopérant les caractéristiques de sécurité du produit.
- Ne pas utiliser l'appareil avec des pièces manquantes, brisées ou non autorisées.
- Ne jamais laisser le tube pulvérisateur sans surveillance lors du fonctionnement de l'appareil.

- Suivre la procédure de démarrage correcte pour éviter l'effet de rebond moteur qui provoquerait ainsi une blessure grave à la main ou au bras.

- Si le moteur ne démarre pas après deux tentatives, appuyer sur la détente du pistolet pour décompresser la pompe. Tirer délicatement la corde du démarreur jusqu'à obtention d'une résistance. Puis tirer rapidement sur celui-ci pour éviter l'effet de rebond moteur et empêcher toute blessure à la main ou au bras.

- Le pistolet et le tube de pulvérisation sont des outils de nettoyage puissants qui ressemblent à un jouet pour un enfant.

- Garder la laveuse haute pression hors de portée des enfants en tout temps.

- Le pistolet et le tube de pulvérisation réagissent à la pression du jet et provoqueront un effet de rebond qui pourrait faire glisser, ou tomber, l'opérateur ou rediriger le jet. Une maîtrise imparfaite du pistolet et de la lance peut provoquer des blessures à soi-même et à autrui.

- Ne pas trop tendre les bras ou se tenir debout sur une surface instable.
- Ne pas utiliser une laveuse haute pression debout sur une échelle.
- Saisir solidement à deux mains le pistolet/tube de pulvérisation. S'attendre à un effet de rebond lors de l'enclenchement de la détente.



⚠ DANGER : RISQUE DE BLESSURE OU DE DOMMAGE À LA PROPRIÉTÉ LORS DU TRANSPORT OU DU RANGEMENT

CE QUI PEUT SE PRODUIRE

- Il y a risque de fuite ou de déversement d'essence ou d'huile qui pourrait se solder par un incendie ou des problèmes respiratoires, des blessures graves, voire la mort. Des fuites d'essence ou d'huile endommageront les tapis, peinture ou toutes autres surfaces de véhicules ou de remorques.
- Il est possible que de l'huile remplisse le cylindre et endommage le moteur si l'appareil n'est pas rangé ou transporté à la verticale.

COMMENT L'ÉVITER

- Si la laveuse haute pression est dotée d'une soupape d'arrêt, FERMER la soupape d'arrêt avant le transport pour éviter toute fuite d'essence. S'il n'y a pas de soupape d'arrêt, purger l'essence du réservoir avant le transport. Transporter l'essence uniquement dans un contenant homologué par la Loi sur la santé et la sécurité du travail. Toujours installer la laveuse haute pression sur un revêtement protecteur lors du transport pour protéger le véhicule de tout dommage de fuites.
Toujours transporter et ranger l'appareil à la verticale.
Retirer immédiatement la laveuse haute pression du véhicule dès l'arrivée à destination.



⚠ AVERTISSEMENT : RISQUE D'ÉCLATEMENT

CE QUI PEUT SE PRODUIRE

- Des pneus surgonflés pourraient provoquer des blessures graves et des dommages à la propriété.

COMMENT L'ÉVITER

- Utiliser un manomètre pour vérifier la pression des pneus avant chaque utilisation et lors du gonflage; consulter le flanc de pneu pour obtenir la pression correcte.

REMARQUE : des réservoirs d'air, des compresseurs et d'autres appareils similaires utilisés pour gonfler les pneus peuvent remplir de petits pneus à ces pressions très rapidement. Régler le régulateur de pression d'air à une pression moindre que celle indiquée sur le pneu. Ajouter l'air par petite quantité et utiliser fréquemment le manomètre pour empêcher un surgonflage.

- Tout liquide pulvérisé à haute vitesse directement sur les flancs des pneus (comme ceux que l'on retrouve sur les voitures, remorques et autres véhicules semblables) risque d'endommager les flancs et d'entraîner des blessures graves.
- Avec les laveuses haute pression cotées au-dessus de 11032 kPa (1 600 psi), utiliser le jet en éventail le plus large (buse de 40°) et maintenir le jet à au moins 200 mm (8 po) des flancs des pneus. Ne pas diriger le jet directement sur le joint séparant le pneu et la jante.



⚠️ AVERTISSEMENT : ATTENTION SURFACES CHAUDES

CE QUI PEUT SE PRODUIRE

- Le contact de surfaces chaudes comme les composants d'échappement moteur, pourrait provoquer des brûlures graves

COMMENT L'ÉVITER

- En cours de fonctionnement, ne toucher que les surfaces de commande de la laveuse haute pression. Tenir en tout temps les enfants à l'écart de la laveuse haute pression. Ils n'ont pas assez de jugement pour reconnaître les dangers inhérents au produit.



⚠️ AVERTISSEMENT : RISQUE DE BRÛLURE CHIMIQUE

CE QUI PEUT SE PRODUIRE

- L'utilisation d'acides, de produits chimiques toxiques ou corrosifs, de poisons, d'insecticides, ou de tout type de solvant inflammable avec le produit risque de se solder par des blessures graves, voire la mort.

COMMENT L'ÉVITER

- Ne pas pulvériser d'acides, d'essence, de kérosène ou toute autre matière inflammable avec ce produit. Utiliser uniquement des détergents domestiques, des nettoyants et des dégraissants recommandés avec la laveuse haute pression.
- Porter des vêtements protecteurs pour protéger les yeux et la peau contre le contact avec les matériaux sous pression.



⚠️ AVERTISSEMENT : RISQUE DECHOC ÉLECTRIQUE

CE QUI PEUT SE PRODUIRE

- Un jet en direction de prises électriques ou d'interrupteurs ou tout objet branché à un circuit électrique pourrait se solder par un choc électrique..

COMMENT L'ÉVITER

- Débrancher tout produit fonctionnant à l'électricité avant d'essayer de le nettoyer. Éloigner le jet des prises électriques et interrupteurs.



**⚠AVERTISSEMENT : RISQUE DE BLESSURE
EN SOULEVANT LE PRODUIT**

CE QUI PEUT SE PRODUIRE

- Essayer de soulever un objet trop lourd peut se solder par de graves blessures.

COMMENT L'ÉVITER

- La laveuse haute pression est trop lourde pour être soulevée par une seule personne. Demander de l'aide avant de la soulever.

**CONSERVER CES DIRECTIVES POUR
UN USAGE ULTÉRIEUR
INSTALLATION**

**Assemblage de la laveuse haute
pression (Fig. 1)**

1. Insérer le module de la poignée (O) dans le cadre, enfoncer les boutons pression et glisser le module de poignée dans le cadre (F) jusqu'à ce que les boutons soient solidement fixes.

⚠ATTENTION : *risque de blessures corporelles. Ne pas placer les mains entre le module et le cadre pour éviter de se pincer les mains.*

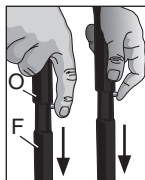

2. Assembler le tuyau haute pression (P) au pistolet de pulvérisation. S'assurer que les deux pièces sont bien fixées.

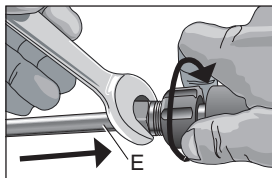
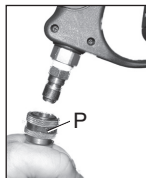

3. Brancher le tube de pulvérisation (E) au pistolet de pulvérisation. S'assurer que le raccord soit bien fixe.
4. Placer les oeillets (B) sur l'assemblée de panneau (A) et la poussée à sa place.

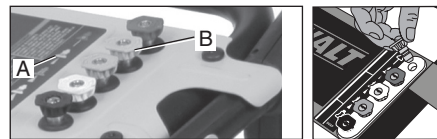

5. Retirer du sac plastique les cinq buses colorées à changement rapide et les insérer dans l'anneau correspondant sur le porte-buse. Les couleurs des buses correspondent aux couleurs sur le panneau.

REMARQUE : le plein d'huile de la pompe haute pression a été fait en usine. Toujours vérifier le niveau d'huile avant l'utilisation de la pompe (se reporter à la section **Entretien** pour de plus amples renseignements).

⚠AVERTISSEMENT : *risque d'éclatement. Utiliser un manomètre pour vérifier la pression des pneus avant chaque utilisation et lors du gonflage; consulter le flanc de pneu pour obtenir la pression correcte.*

REMARQUE : des réservoirs d'air, des compresseurs et d'autres appareils similaires utilisés pour gonfler les pneus peuvent remplir de petits pneus à ces pressions très rapidement. Régler le régulateur de pression d'air à une pression moindre que celle indiquée sur le pneu. Ajouter de l'air par petite quantité et utiliser fréquemment le manomètre pour empêcher un surgonflage.

FONCTIONNEMENT

Réglages de la pression

Le paramètre de pression est prédéfini en usine pour optimiser la pression et le nettoyage. Pour diminuer la pression, suivre ces directives.

1. S'éloigner de la surface à nettoyer. Plus on s'éloigne, moins il y aura de pression sur la surface à nettoyer.
2. Installer la buse de 40° (blanche). La buse de 40° produit un jet d'eau moins puissant et pulvérise sur une plus grande superficie. Se reporter à la section **Buses du tube de pulvérisation**.





AVIS : NE PAS essayer d'augmenter la pression de la pompe. Un réglage de pression plus élevé que la valeur de consigne réglée en usine peut endommager la pompe.

3. Réduire la vitesse du moteur à essence (régime). La réduction du régime moteur diminuera la pression de l'eau.

Buses du tube de pulvérisation (Fig. 1)

Les buses du tube de pulvérisation sont rangées dans le porte-buse (B) sur le panneau (A). Les couleurs sur le panneau identifient la position de la buse et l'angle de pulvérisation. Se reporter au tableau suivant pour sélectionner la bonne buse pour le travail souhaité.

Couleur de la buse	Angle de pulvérisation	Utilisations	Surfaces*
Rouge Rouge	0° 	jet puissant en un seul point pour un nettoyage très en profondeur	métal ou béton ; NE PAS utiliser sur le bois

Couleur de la buse	Angle de pulvérisation	Utilisations	Surfaces*
Jaune	15° 	nettoyage en profondeur de petites surfaces	métal, béton ou bois
Vert	25° 	nettoyage en profondeur de grandes surfaces	métal, béton ou bois
Blanc	40° 	pour de grandes superficies de nettoyage	métal, béton, bois ou vinyle
Noir	basse pression 	applique des solutions de nettoyage	métal, béton, bois ou vinyle

* **AVIS** : le jet sous haute pression de la laveuse haute pression est capable d'endommager des surfaces comme le bois, le verre, les peintures d'automobiles, les garnitures d'automobiles, les objets délicats comme les fleurs et les arbustes. Avant de pulvériser, vérifier l'article à nettoyer et s'assurer qu'il est suffisamment solide pour résister à la puissance du jet.

CHANGEMENT DES BUSES SUR LE TUBE DE PULVÉRISATION

⚠ DANGER : risque d'injection de liquides. Ne pas diriger le jet en direction de personnes, sur la peau et les yeux sans protection ou sur des animaux. Une blessure grave se produira.

⚠AVERTISSEMENT : la projection d'objets pourrait provoquer de graves blessures. **NE PAS** essayer de changer de buse lorsque la laveuse haute pression est en fonctionnement. Éteindre le moteur avant de changer de buse.

1. Pousser vers l'arrière le coupleur à branchement rapide et insérer la buse.
2. Relâcher le coupleur et tourner la buse pour s'assurer de la bonne fixation de celle-ci.

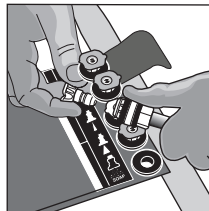

⚠AVERTISSEMENT : la projection d'objets pourrait provoquer de graves blessures. S'assurer que la buse est complètement insérée sur la douille du dispositif de branchement rapide et que le joint de blocage est complètement engagé (vers l'avant) avant d'appuyer sur la détente du pistolet de pulvérisation.

Produits chimiques et solvants de nettoyage

Utiliser la basse pression pour l'application de produits chimiques pour de solvants de nettoyage.

REMARQUE : utiliser uniquement des savons et des produits chimiques conçus pour l'utilisation avec laveuse haute pression. **Ne pas utiliser de produit à blanchir au chlore.**

APPLICATION DE PRODUITS CHIMIQUES ET SOLVANTS

1. Insérer l'extrémité du tuyau pour produit chimique (S) dans le raccord cannelé situé près du raccord du tuyau haute pression de la pompe comme indiqué.
2. Déposer l'autre extrémité du tuyau, avec filtre, dans le contenant qui contient la solution chimique/nettoyante.

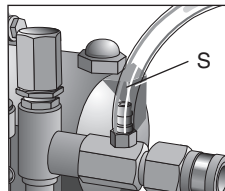

REMARQUE : l'appareil pompera 38 litres d'eau pour chaque litre de solution chimique/nettoyante utilisé.

3. Insérer la buse de basse pression (noire) sur le raccord à branchement rapide du tube de pulvérisation, se reporter à la section **Buses du tube de pulvérisation**. **REMARQUE** : lors de l'utilisation de produits chimiques et de savons, la succion ne fonctionnera pas si la buse noire à savon n'est pas insérée sur le tube de pulvérisation.
4. Après l'utilisation de produits chimiques, déposer le tuyau pour produits chimiques dans un contenant d'eau fraîche et la pomper dans le système de pulvérisation pour bien le nettoyer. La présence de résidus de produits chimiques dans la pompe risquerait de l'endommager. Les dommages provoqués par les produits chimiques ne seront pas couverts par la garantie.

Démarrage

⚠AVERTISSEMENT : afin de réduire le risque de blessures, lire le mode d'emploi de la laveuse haute pression avant de la mettre en marche.

⚠DANGER : risque d'injection de liquide et de laceration Lors du fonctionnement à haute pression, veiller à ce que le jet à haute pression N'ENTRE PAS EN CONTACT avec la peau et les yeux sans protection ou avec des animaux. Une blessure grave se produira.

- La laveuse haute pression fonctionne à des pressions de liquides et des vitesses suffisamment élevées pour pénétrer la peau humaine et animale, ce qui pourrait se solder par une amputation ou autres blessures graves. Des fuites provoquées par des raccords lâches ou des tuyaux usés ou endommagés peuvent se solder par des blessures par injection. **NE PAS TRAITER UNE INJECTION DE LIQUIDE COMME UNE SIMPLE COUPURE ! Consulter un médecin immédiatement !**

▲AVERTISSEMENT : risque d'incendie, d'asphyxie et de brûlure. NE JAMAIS faire le plein du réservoir avec le moteur en marche ou chaud. Ne pas fumer lors du plein d'essence.

- NE JAMAIS remplir le réservoir au complet. Laisser environ 12,7 mm (1/2 po) de dégagement sous le bord du goulot de remplissage pour permettre l'expansion de l'essence. Essuyer toute trace d'essence du moteur et de l'équipement avant de démarrer le moteur.
- NE JAMAIS utiliser le moteur à l'intérieur ou dans un espace clos peu aéré. Les gaz d'échappement des moteurs contiennent du monoxyde de carbone, un gaz inodore et mortel.
- NE PAS laisser les tuyaux entrer en contact avec le silencieux chaud en cours de fonctionnement ou immédiatement après l'utilisation de la laveuse haute pression. Les dommages aux tuyaux suite à un contact avec les surfaces chaudes du moteur, NE SONT PAS couverts par la garantie.

AVIS : NE JAMAIS tirer sur le tuyau d'approvisionnement en eau pour déplacer la laveuse haute pression. Cette action risque d'endommager le tuyau ou l'arrivée d'eau de la pompe.

- NE PAS utiliser d'eau chaude. Utiliser uniquement de l'eau froide.
- NE JAMAIS fermer l'arrivée d'eau lors du fonctionnement de la laveuse haute pression, cela endommagera la pompe.
- NE PAS cesser la pulvérisation d'eau pour une période de plus de deux minutes à chaque fois. La pompe fonctionne en mode de dérivation lorsque la détente du pistolet de pulvérisation n'est pas engagée. Lorsque la température à l'intérieur de la pompe dépasse un certain seuil (température élevée), une soupape de surpression thermique (T) s'ouvre et relâche un jet d'eau

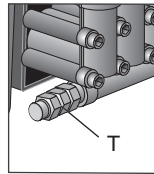

pour essayer d'abaisser la température à l'intérieur de la pompe. La soupape de surpression thermique se fermera par la suite. Il y a risque d'endommagement des composants internes de la pompe si elle demeure en mode de dérivation pour plus de deux minutes.

PROCÉDURE DE DÉMARRAGE

1. Dans une zone extérieure bien aérée, faire l'appoint d'essence avec de l'essence fraîche et de bonne qualité, d'indice d'octane de 86 ou plus. Ne pas remplir plus que nécessaire. Essuyer toute trace d'essence avant de démarrer le moteur. Se reporter au mode d'emploi du moteur pour connaître la procédure correcte.
2. Vérifier le niveau d'huile. Se reporter au mode d'emploi du moteur pour connaître la procédure correcte.
3. Raccorder le tuyau d'eau à l'approvisionnement d'eau. Faire couler de l'eau dans le tuyau pour retirer toute bulle d'air. Dès que le jet d'eau est constant, fermer l'approvisionnement d'eau.
4. Vérifier le filtre grillagé (U) dans l'admission d'eau de la pompe. La face conique fait face à l'extérieur.
5. Raccorder l'approvisionnement d'eau froide (V) à l'admission de la pompe.

REMARQUE : l'approvisionnement d'eau doit être d'au moins 19 l/min (5 gpm) à une pression de 138 kPa (20 psi).

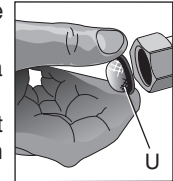

▲AVERTISSEMENT : pour réduire la possibilité de contamination, toujours protéger le système contre les refoulements s'il est raccordé au système d'apport en eau potable.

6. Raccorder le tuyau haute pression (P) à la sortie de la pompe.
7. Lors de l'utilisation d'une solution de produit chimique ou de nettoyant, se reporter à la section **Produits chimiques et solvants de nettoyage**.
8. Ouvrir l'alimentation en eau.

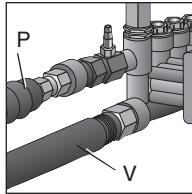

AVIS : risque de dommages à la propriété.
Négliger de suivre cette directive pourrait endommager la pompe.

9. Retirer toute trace de bulles d'air de la pompe et du tuyau haute pression en appuyant sur la détente jusqu'à l'obtention d'un jet d'eau constant.
10. Mettre le commutateur de MARCHE/ARRÊT (H) en position de MARCHE.
11. Mettre le levier du robinet à essence (M) à la position ON (marche).
12. Si le moteur est froid, régler l'étrangleur (K) à la position FERMÉE comme il est indiqué.

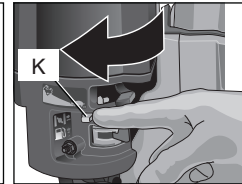
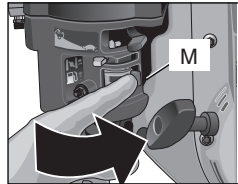
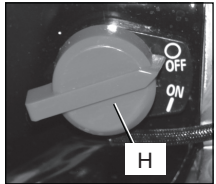

13. **⚠AVERTISSEMENT** : risque d'utilisation dangereuse. Tirer lentement la poignée du démarreur jusqu'à ce qu'une résistance se fasse sentir. Puis tirer rapidement sur la poignée (I) pour éviter l'effet de rebond et empêcher toute blessure à la main ou au bras.

REMARQUE : Ne pas laisser la poignée du démarreur revenir d'un coup sec. Contrôler le rembobinage à la main.

⚠AVERTISSEMENT : risque d'utilisation dangereuse Si le moteur ne démarre pas après deux tentatives, appuyer sur la détente du pistolet pour décompresser la pompe. Tirer lentement la corde du démarreur jusqu'à obtention d'une résistance. Puis tirer rapidement sur celui-ci pour éviter l'effet de rebond moteur et empêcher toute blessure à la main ou au bras.

REMARQUE : Si le niveau d'huile du moteur est bas, le moteur ne démarrera pas. Dans ce cas, vérifier le niveau d'huile du moteur et ajouter de l'huile au besoin.

14. Au fur et à mesure que le moteur se réchauffe, régler l'étrangleur à la POSITION ouverte.
15. Enfoncer la détente du pistolet pour activer le jet d'eau.

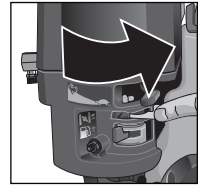

⚠AVERTISSEMENT : risque d'utilisation dangereuse Se tenir sur une surface stable et saisir solidement le pistolet/le tube avec les deux mains. S'attendre à un effet de recul lorsque la détente du pistolet de pulvérisation est engagée.

16. Relâcher la détente pour arrêter le jet d'eau.

⚠DANGER : risque de blessure par jet. Verrouiller la détente (X) lorsque le pistolet n'est pas utilisé pour empêcher une pulvérisation accidentelle.

17. Régler le jet selon le travail à effectuer en changeant la buse à branchement rapide. Se reporter à la section **Buses du tube de pulvérisation**.

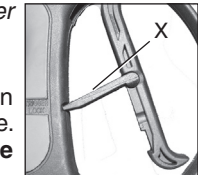

Mise à l'arrêt de l'appareil

1. En cas d'utilisation de produits chimiques, déposer le tuyau pour produits chimiques dans un contenant d'eau fraîche et la pomper dans le système de pulvérisation pour bien le nettoyer.

AVIS : risque de dommages à la propriété Négliger de suivre cette directive pourrait endommager la pompe.

2. Mettre l'Interrupteur ON/OFF (marche/arrêt) (H) du moteur à la position OFF (arrêt).
3. Mettre le levier du robinet à essence (M) à la position OFF (arrêt).

AVIS : risque de dommages à la propriété. NE JAMAIS fermer l'arrivée d'eau lors du fonctionnement de la laveuse haute pression, cela endommagerait la pompe.

4. Fermer l'approvisionnement en eau.
5. Enfoncer la détente du pistolet de pulvérisation pour décompresser la pression dans le tuyau ou le pistolet de pulvérisation.
6. Se reporter à la section Rangement pour les bonnes procédures d'entreposage.

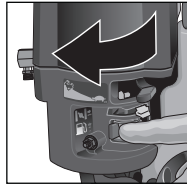

ENTRETIEN

⚠ AVERTISSEMENT : risque de brûlure. Lors d'un entretien, il y a présence de surfaces chaudes, d'eau à pression élevée et de pièces mobiles qui peuvent provoquer des blessures graves ou un décès.

⚠ AVERTISSEMENT : risque d'incendie. Avant tout entretien ou réparation, toujours débrancher le fil de la bougie, laisser refroidir le moteur et décompresser toute pression d'eau. Le moteur contient un combustible inflammable. Ne pas fumer ou travailler près de flammes nues lors d'un entretien.

Veillez préparer et suivre un calendrier d'entretien de routine pour assurer un fonctionnement efficace et prolonger la vie de la laveuse

haute pression. En cas d'utilisation de l'appareil dans des conditions anormales, telles que des températures élevées ou des conditions poussiéreuses, effectuer des vérifications de contrôle plus fréquentes.

Moteur

Consulter le mode d'emploi du moteur pour connaître les recommandations du fabricant concernant toutes les procédures d'entretien.

REMARQUE : le cadre de la laveuse haute pression est pourvu d'un orifice de vidange d'huile pour faciliter la vidange.

Pompe

REMARQUE : le plein d'huile de la pompe a été fait en usine. Changer le pétrole de pompe après le premier 50 heures d'opération et chaque 300 heures par la suite, ou chaque 3 mois. Si utilisant un 30W pétrole non-détergent, changer du pétrole chaque 150 heures par la suite.

VÉRIFICATION DU NIVEAU D'HUILE

Le niveau d'huile devrait atteindre le point au milieu de la jauge visuelle (AA).

MÉTHODE DE VIDANGE DE L'HUILE DE LA POMPE

1. Desserrer la jauge bouchon du réservoir d'huile de la pompe (BB).
2. Déposer un contenant sous l'orifice de vidange de l'huile (CC).
3. Retirer le bouchon de l'orifice de vidange.
4. Une fois la vidange terminée, revisser le bouchon. Serrer solidement.
5. Enlever le bouchon de pétrole de pompe et remplir avec le pétrole de pompe. Un pétrole à conçu en particulier pour les rondelles de pression est recom-

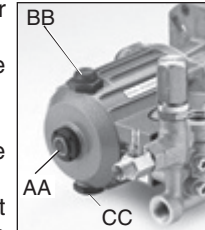

mandé comme ceux-ci contiennent un inhibiteur de rouille et un agent qui anit-écumant. Si ce pétrole n'est pas disponible, un pétrole de nondetergent de 30W DE SAE pourrait être utilisé.

6. Remplacer la jauge bouchon du réservoir d'huile de la pompe et serrer solidement.

Nettoyage des buses

En cas d'obturation de la buse avec une matière étrangère (saletés par exemple), une pression excessive peut se développer. En cas d'obturation ou de restriction partielle de la buse, la pression de la pompe pulsera. Nettoyer immédiatement la buse à l'aide de la trousse de nettoyage fournie. Suivre les directives suivantes :

1. Éteindre la laveuse haute pression et fermer l'arrivée d'eau.
2. Enfoncer la détente du pistolet de pulvérisation pour décompresser toute pression d'eau.
3. Débrancher le tube de pulvérisation du pistolet.
4. Retirer la buse haute pression du tube de pulvérisation. Retirer toute trace d'obstruction à l'aide de l'outil de nettoyage de buse (Y) fourni puis rincer à l'eau fraîche en sens contraire.

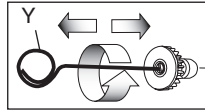

5. Diriger l'arrivée d'eau dans le tube de pulvérisation pendant 30 secondes pour évacuer les particules détachées.

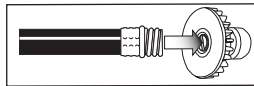

6. Remplacer la buse sur le tube de pulvérisation.
7. Rebrancher le tube de pulvérisation au pistolet puis ouvrir l'arrivée d'eau.
8. Démarrer la laveuse haute pression et sélectionner la pression élevée pour tester le pistolet de pulvérisation.

Nettoyage du filtre de l'admission d'eau

Vérifier régulièrement le filtre grillagé (U) et le nettoyer au besoin.

1. Retirer le filtre grillagé (U) en en saisissant l'extrémité et en la retirant de l'admission de la pompe.
2. Nettoyer le filtre en le rinçant des deux côtés avec de l'eau.
3. Réinsérer le filtre dans l'admission de la pompe. La face conique fait face à l'extérieur.

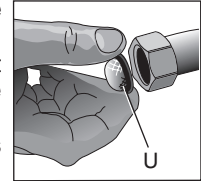

REMARQUE : ne pas utiliser la laveuse haute pression sans le filtre installé correctement.

Retrait des pneu

1. À l'aide d'une clé 3,2 mm (1/8 po), desserrer la vis de serrage du collet du moyeu.
2. Glisser le collet hors de l'essieu et retirer le pneu.

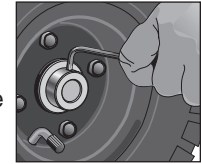

RANGEMENT

Moteur

Consulter le mode d'emploi du moteur pour connaître les recommandations du fabricant en ce qui concerne le rangement.

Pompe

Le fabricant recommande l'utilisation d'un liquide protecteur de pompe/produit d'hivernisation, tel que le produit d'hivernisation DEWALT (DP80), lors de l'entreposage de l'appareil pour une durée supérieure à 30 jours et/ou lorsque des températures sous le point de congélation sont prévues. Le produit d'hivernisation DEWALT (DP80) peut être acheté au magasin où l'achat de la laveuse haute pression a été effectué. Si un protecteur de pompe/produit

d'hivérisation n'est pas disponible, utilisez un antigel pour véhicule récréatif comme décrit dans les étapes décrites ci-dessous.

REMARQUE : l'utilisation d'un liquide protecteur de pompe/produit d'hivérisation ou d'un antigel pour VR permet de lubrifier correctement les joints internes de la pompe, quels que soient la température ou l'environnement.

1. Prendre un entonnoir de 170 ml (6 onces) d'antigel pour véhicule récréatif et un tuyau de jardin de 40,6 à 91,5 cm (16 à 36 po) avec un connecteur mâle à une extrémité.

AVIS : risque de dommages matériels. Utiliser uniquement de l'antigel pour véhicule récréatif. Tout autre antigel est corrosif et peut endommager la pompe.

2. Débrancher le fil de la bougie.
3. Raccorder le tuyau de jardin à l'admission d'eau de la pompe.
4. Ajouter de l'antigel pour véhicule récréatif comme indiqué.
5. Tirer lentement plusieurs fois sur la corde du démarreur du moteur jusqu'à ce que de l'antigel sorte par le raccord du tuyau haute pression de la pompe.
6. Détacher le tuyau de jardin de l'admission d'eau de la pompe.
7. Rebrancher le fil de la bougie.

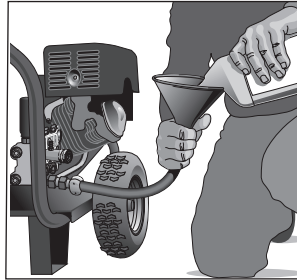

Laveuse haute pression

1. Vider toute l'eau du tuyau haute pression, l'enrouler et le ranger dans le support de la poignée de la laveuse haute pression.

2. Avec la buse en direction du sol et le pistolet et le tube de pulvérisation en position verticale, enfoncer la détente pour vidanger toute l'eau. Ranger dans le support du pistolet.
3. Ranger le tuyau pour produits chimiques afin de le protéger de dommages éventuels.
4. En cas de besoin d'espace supplémentaire, les poignées peuvent être détachées et rangées comme indiqué.

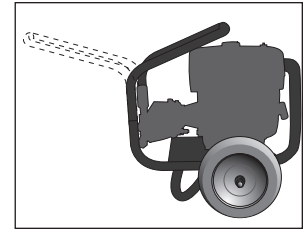

⚠ ATTENTION : risque de blessures corporelles. Ne pas placer les mains entre le module et le cadre pour éviter de se pincer les mains.

AVIS : risque de dommages à la propriété. Toujours ranger et transporter l'appareil à la verticale.

ACCESSOIRES

Les accessoires recommandés pour votre outil peuvent être achetés auprès du distributeur local ou d'un centre de réparation agréé. Si vous avez besoin d'assistance pour trouver un accessoire pour votre outil, veuillez contacter FNA Group at www.dewaltpw.com, 1825 Greenleaf Avenue, Elk Grove Village, IL 60007, or call (877) FNA-GAS1.

⚠ DANGER : Risque d'injection de liquides. Si une lance ou un pistolet de recharge est utilisé avec cette laveuse à pression, NE PAS utiliser une lance et/ou une combinaison lance et pistolet dont la longueur est inférieure à celle des lance et pistolet fournis avec cette laveuse à pression; la mesure se fait de l'extrémité de la buse à la détente du pistolet.

⚠ WARNING : l'utilisation de tout autre accessoire non recommandé avec cet outil pourrait s'avérer dangereuse. Utiliser uniquement des accessoires de classement égal ou supérieur à celui de la laveuse haute pression.

INFORMATION SUR LES RÉPARATIONS

Veillez disposer des informations suivantes pour tout appel concernant une réparation :

Numéro de modèle _____ Numéro de série _____
Date et lieu de l'achat _____

Réparations

Pour assurer la SÉCURITÉ et la FIABILITÉ du produit, les réparations, l'entretien et les réglages doivent être réalisés par un centre de réparation en usine FNA un centre de réparation agréé FNA ou par d'autres techniciens qualifiés. Toujours utiliser des pièces de rechange identiques.

Garantie limitée

Cette laveuse haute pression FNA est garantie pendant trois ans à partir de la date d'achat. FNA réparera gratuitement toutes déficiences provoquées par un défaut de matériel ou de fabrication. La présente garantie ne couvre pas les pièces endommagées à la suite d'une mauvaise utilisation ou d'un abus ou les pièces qui doivent être remplacées de temps à autre en fonction de l'utilisation normale de la laveuse haute pression. Les pièces d'usure normale comprennent, sans toutefois s'y limiter, le filtre à air du moteur, la bougie et les joints d'étanchéité et toriques de la soupape de pompe. La présente garantie ne s'applique pas aux accessoires ni aux dommages causés par des réparations réalisées ou tentées à un centre de réparation non agréé par FNA. Cette garantie vous accorde des droits légaux spécifiques et il est possible que vous ayez d'autres droits qui varient d'un État ou d'une province à l'autre. Pour plus de détails relatifs à la couverture de la garantie et aux réparations sous garantie, visiter le site www.dewalt.com et cliquer sur Service and Support (réparation et assistance) ou composer le 1 (877) FNA-GAS1 (1-877-362-4271).

AMÉRIQUE LATINE : cette garantie ne s'applique pas aux produits vendus en Amérique latine. Pour ceux-ci, veuillez consulter les informations relatives à la garantie spécifique présente dans l'emballage, appeler l'entreprise locale ou consulter le site Web pour les informations relatives à cette garantie.

AMÉRIQUE LATINE : cette garantie ne s'applique pas aux produits vendus en Amérique latine. Pour ceux-ci, veuillez consulter les informations relatives à la garantie spécifique présente dans l'emballage, appeler l'entreprise locale ou consulter le site Web pour les informations relatives à cette garantie.

REEMPLACEMENT GRATUIT DES ÉTIQUETTES D'AVERTISSEMENT : si les étiquettes d'avertissement deviennent illisibles ou sont manquantes, composer le 1 (877) FNA-GAS1 (1-877-362-4271). pour en obtenir le remplacement gratuit.



PRELIMINARIO
HOT SURFACE, RISK OF BURNS,
DO NOT TOUCH.
PREVENCIONES
SUPERFICIE CALIENTE, RIESGO
DE QUEMADURAS, NO TOCAR.
PREVENÇÕES
SUFÍCIE TRÊS CALIENTE, RIESGOS
DE QUEMADURAS, NÉ PAS TOUCHAR.

FRANÇAIS	ENGLISH
<p>AVERTISSEMENT</p> <p>NE PAS TOUCHER LA SURFACE CHAUFFÉE. RISQUE DE BRÛLURES. NE PAS TOUCHER LA SURFACE CHAUFFÉE. RISQUE DE BRÛLURES. NE PAS TOUCHER LA SURFACE CHAUFFÉE. RISQUE DE BRÛLURES.</p> <p>NE PAS TOUCHER LA SURFACE CHAUFFÉE. RISQUE DE BRÛLURES. NE PAS TOUCHER LA SURFACE CHAUFFÉE. RISQUE DE BRÛLURES. NE PAS TOUCHER LA SURFACE CHAUFFÉE. RISQUE DE BRÛLURES.</p> <p>NE PAS TOUCHER LA SURFACE CHAUFFÉE. RISQUE DE BRÛLURES. NE PAS TOUCHER LA SURFACE CHAUFFÉE. RISQUE DE BRÛLURES. NE PAS TOUCHER LA SURFACE CHAUFFÉE. RISQUE DE BRÛLURES.</p>	<p>WARNING</p> <p>DO NOT TOUCH THE HOT SURFACE. RISK OF BURNS. DO NOT TOUCH THE HOT SURFACE. RISK OF BURNS. DO NOT TOUCH THE HOT SURFACE. RISK OF BURNS.</p> <p>DO NOT TOUCH THE HOT SURFACE. RISK OF BURNS. DO NOT TOUCH THE HOT SURFACE. RISK OF BURNS. DO NOT TOUCH THE HOT SURFACE. RISK OF BURNS.</p> <p>DO NOT TOUCH THE HOT SURFACE. RISK OF BURNS. DO NOT TOUCH THE HOT SURFACE. RISK OF BURNS. DO NOT TOUCH THE HOT SURFACE. RISK OF BURNS.</p>
<p>AVERTISSEMENT</p> <p>NE PAS TOUCHER LA SURFACE CHAUFFÉE. RISQUE DE BRÛLURES. NE PAS TOUCHER LA SURFACE CHAUFFÉE. RISQUE DE BRÛLURES. NE PAS TOUCHER LA SURFACE CHAUFFÉE. RISQUE DE BRÛLURES.</p> <p>NE PAS TOUCHER LA SURFACE CHAUFFÉE. RISQUE DE BRÛLURES. NE PAS TOUCHER LA SURFACE CHAUFFÉE. RISQUE DE BRÛLURES. NE PAS TOUCHER LA SURFACE CHAUFFÉE. RISQUE DE BRÛLURES.</p> <p>NE PAS TOUCHER LA SURFACE CHAUFFÉE. RISQUE DE BRÛLURES. NE PAS TOUCHER LA SURFACE CHAUFFÉE. RISQUE DE BRÛLURES. NE PAS TOUCHER LA SURFACE CHAUFFÉE. RISQUE DE BRÛLURES.</p>	<p>WARNING</p> <p>DO NOT TOUCH THE HOT SURFACE. RISK OF BURNS. DO NOT TOUCH THE HOT SURFACE. RISK OF BURNS. DO NOT TOUCH THE HOT SURFACE. RISK OF BURNS.</p> <p>DO NOT TOUCH THE HOT SURFACE. RISK OF BURNS. DO NOT TOUCH THE HOT SURFACE. RISK OF BURNS. DO NOT TOUCH THE HOT SURFACE. RISK OF BURNS.</p> <p>DO NOT TOUCH THE HOT SURFACE. RISK OF BURNS. DO NOT TOUCH THE HOT SURFACE. RISK OF BURNS. DO NOT TOUCH THE HOT SURFACE. RISK OF BURNS.</p>

Français

GLOSSAIRE

Mode de dérivation : l'eau recircule au sein de la pompe lorsque la détente du pistolet-pulvérisateur n'est pas engagé.

Tuyau pour produits chimiques : alimente la pompe en agents nettoyants qui seront ajoutés à l'eau pompée. Se reporter à la section **Produits chimiques et solvants de nettoyage**.

Système d'injection de produit chimique : mélange les nettoyants ou les solvants de nettoyage avec l'eau pour améliorer l'efficacité du nettoyage.

Commande d'étrangleur : ouvre et ferme la soupape d'étranglement du carburateur.

UN : unités de nettoyage. GPM multiplié par la psi. (GPM x PSI = UN)

Levier de la soupape à essence : Ouvre et ferme la connexion entre le réservoir à essence et le carburateur.

GPM : gallons par minute. L'unité de mesure du débit d'eau.

PSI : livres par pouces carrés. L'unité de mesure de la pression d'eau. S'utilise également pour la pression atmosphérique, hydraulique, etc.

kPa (kilopascal) : unité de mesure de pression. 1 kilopascal est égal à 1000 pascals.

Tube de pulvérisation à branchement rapide : ce système permet à l'utilisateur de changer rapidement les buses haute pression. Se reporter à la section **Buses du tube de pulvérisation**.

Soupape de surpression thermique : lorsque la température à l'intérieur de la pompe dépasse un certain seuil (température élevée), la soupape s'ouvrira et relâchera un jet d'eau pour essayer d'abaisser la température à l'intérieur de la pompe. La soupape se fermera par la suite.

Approvisionnement/Arrivée d'eau : toutes les laveuses haute pression exigent une arrivée d'eau. Elles requièrent une pression d'eau d'au minimum 138 kPa (20 psi) et un volume d'au moins 19 l/min (5 gallons par minute).

Guide de dépannage

Cette section énumère les défaillances les plus communes, leurs causes et les mesures correctives. L'opérateur ou le personnel d'entretien peut exécuter certaines mesures correctives, d'autres exigent l'assistance d'un technicien FNA qualifié ou du distributeur.

Problème	Code
Le moteur ne démarre pas	1, 2, 3, 4, 5, 6, 7, 8, 36
<i>(se reporter au mode d'emploi du moteur pour plus de renseignements à propos du dépannage moteur)</i>	
Pression basse ou inexistante (première utilisation).....	9, 10, 11, 12, 13, 14, 15, 16
N'aspire pas les produits chimiques.....	16, 17, 18, 19, 20, 21
Pression basse ou inexistante (après une période d'utilisation normale)	22, 23, 24
Water leaking at gun/spray wand connection.....	25, 26
Fuite d'eau au raccord pistolet/tube de pulvérisation.....	25, 26, 27, 28
Fuite d'eau à la pompe	29, 30, 31, 32, 33, 34, 35
La pompe pulse	12

Codes de dépannage

CODE	CAUSE PROBABLE	SOLUTION PROBABLE
1	Sans essence.	Faire l'appoint d'essence.
2	Niveau d'huile bas.	Faire l'appoint d'huile.
3	La pression se développe après deux utilisations du lanceur ou après la première utilisation.	Appuyer sur la détente du pistolet pour décompresser le système.
4	Le levier de l'étrangleur est en position NO CHOKE (sans étranglement).	Déplacer l'étrangleur en position CHOKE (étranglement).
5	Fil de la bougie détaché.	Raccorder le fil de la bougie.
6	Interrupteur Marche/Arrêt du moteur en position d'arrêt.	Déplacer l'interrupteur de Marche/Arrêt en position MARCHÉ.
7	Le levier de l'étrangleur est en position CHOKE (étranglement) et le moteur est chaud ou le moteur a été exposé à une chaleur thermique pour une période de temps prolongée.	Déplacer l'étrangleur en position NO CHOKE (sans étranglement).
8	Soupape à essence fermée.	OUVRIR le levier de la soupape à essence.

(Codes de dépannage suite)

CODE	CAUSE PROBABLE	SOLUTION PROBABLE
9	Le tube de pulvérisation n'est pas réglé sur haute pression.	Consulter la section Buses du tube de pulvérisation sous <i>Fonctionnement</i> .
10	Faible approvisionnement en eau.	L'approvisionnement en eau doit être d'au moins 19 l/min (5 GPM) à 138 kPa (20 psi).
11	Fuite au raccord du tuyau haute pression.	Réparer la fuite. Utiliser un ruban d'étanchéité au besoin.
12	Buse obstruée.	Consulter la section <i>Nettoyage des buses</i> sous <i>Entretien</i> .
13	Grille du filtre d'eau obstruée.	Retirer et nettoyer le filtre.
14	Présence d'air dans le tuyau.	Éteindre le moteur puis fermer l'approvisionnement en eau. Débrancher l'arrivée d'eau de l'admission de la pompe et l'ouvrir pour enlever toutes les bulles d'air du tuyau. Dès l'obtention d'un jet d'eau, fermer l'arrivée d'eau. Raccorder l'arrivée d'eau à l'admission de la pompe et l'ouvrir. Appuyer sur la détente pour retirer les dernières bulles d'air.
15	Le levier de l'étrangleur est en position CHOKE (étranglement).	Déplacer l'étrangleur en position NO CHOKE (sans étranglement).
16	Le tuyau haute pression est trop long.	Utiliser un tuyau haute pression de moins de 30,48 m (100 pi). Utiliser un boyau d'eau plus long au besoin au lieu d'un tuyau haute pression plus long.
17	Tube de pulvérisation n'est pas réglé sur basse pression.	Consulter la section <i>Buses du tube de pulvérisation</i> sous <i>Fonctionnement</i> .
18	Filtre du système d'injection de produits chimiques obstrué.	Nettoyer le filtre.
19	Dans la solution de nettoyant, la grille pour produit chimique est absente.	S'assurer que l'extrémité du tuyau pour produit chimique soit entièrement immergée dans la solution nettoyante.
20	Produit chimique trop épais.	Diluer le produit chimique. La solution doit avoir la même consistance que l'eau.

(Codes de dépannage suite)

CODE	CAUSE PROBABLE	SOLUTION PROBABLE
21	Accumulation de produit chimique dans le système d'injection.	Faire nettoyer ou remplacer les pièces par un centre de réparation autorisé.
22	Joint d'étanchéité ou garniture usés.	Les faire remplacer par un centre de réparation autorisé.
23	Soupapes obstruées ou usées.	Les faire remplacer par un centre de réparation autorisé.
24	Piston de décompression usé.	Les faire remplacer par un centre de réparation autorisé.
25	Joint torique usé ou brisé.	Vérifier et remplacer.
26	Raccord de tuyau lâche.	Serrer.
27	Garnitures d'étanchéité du piston usées.	Les faire remplacer par un centre de réparation autorisé.
28	Tête ou tubulures de la pompe endommagées par le gel.	Les faire remplacer par un centre de réparation autorisé.
29	Joints de l'huile usés.	Les faire remplacer par un centre de réparation autorisé.
30	Orifice de vidange non étanche.	Serrer.
31	Joint torique de l'orifice de vidange usé.	Vérifier et remplacer.
32	Joint torique du bouchon de remplissage usé.	Vérifier et remplacer.
33	Pompe trop pleine.	Vérifier la quantité correcte.
34	Utilisation de l'huile erronée.	Vidanger et remplir avec la bonne quantité et le bon type d'huile.
35	Bouchon de mise à l'air libre obstrué.	Nettoyer le bouchon de mise à l'air libre, souffler de l'air pour retirer toute obstruction. Si le problème persiste, remplacer le bouchon.
36	Le filtre à air est rempli d'huile.	Nettoyer l'élément du filtre à air. Se reporter au mode d'emploi du moteur pour connaître la procédure correcte.

LAVADORA A PRESIÓN CON MOTOR A DH4240

- | | |
|--|--|
| A. Ensamblado del panel | I. Agarradera de arranque |
| B. Ojales | J. Motor |
| C. Pistola pulverizadora profesional | K. Tapa del control de gases |
| D. Rueda | L. Control de la estrangulación del carburador |
| E. Varilla pulverizadora de conexión rápida | M. Palanca de la válvula de combustible |
| F. Marco | N. Tapa del gas |
| G. Tapón/varilla para medición del nivel de aceite del motor | O. Ensamblado del mango |
| H. Interruptor del motor | P. Manguera de alta presión |
| | Q. Bomba de alta presión |

Motor

Consulte el manual de instrucciones del motor para localizar y operar otros controles del motor.

Especificaciones de la bomba

Cat Pump 67DX39G11

Engrase la Capacidad: 400 ml (13,5 Onzas)

Para mejores resultados, bombean el petróleo diseñado específicamente para arandelas de presión es recomendado, como éstos contienen un oxidación inhibidor y a un agente antiespumando. Si este petróleo no está disponible, un petróleo de no-detergente SAE30W puede ser utilizado.

FIG. 1

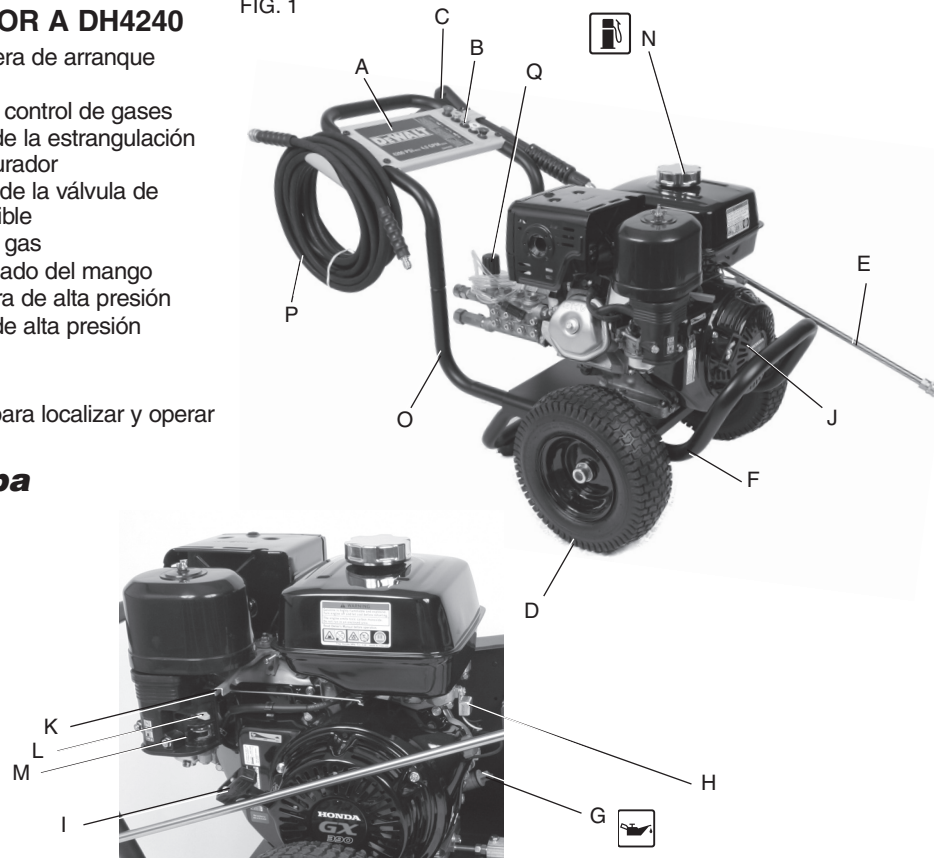

Especificaciones

MODELO	PESO	ALTURA	ANCHO	LONGITUD	PSI MÁX.*	PSI DE OPERACIÓN PROMEDIO	GPM MÁX.*	GPM DE OPERACIÓN PROMEDIO	MOTOR
DH4240	58,9 kg (130 lbs)	647 mm (25,5 pulg.)	711 mm (28 pulg.)	1143 mm (45 pulg.)	4200 (28 958 kPa)	4100 (28 269 kPa)	4,0 (15,4 L/min)	3,9 (14,7 L/min)	HONDA 389 cc OHV

* Valores máximos de PSI y GPM determinados según la norma PW101 de la Pressure Washers Manufacturers Association, PWMA (Asociación de Fabricantes de Lavadoras a Presión).

Definiciones: Normas de seguridad

Las siguientes definiciones describen el nivel de gravedad de cada palabra de señal. Lea el manual y preste atención a estos símbolos.

⚠PELIGRO: Indica una situación de peligro inminente que, si no se evita, **provocará** la muerte o **lesiones graves**.

⚠ADVERTENCIA: Indica una situación de peligro potencial que, si no se evita, **podría** provocar **la muerte o lesiones graves**.

⚠ATENCIÓN: Indica una situación de peligro potencial que, si no se evita, **posiblemente** provocaría **lesiones leves o moderadas**.

AVISO: se refiere a una práctica **no relacionada a lesiones corporales** que de no evitarse **puede resultar en daños a la propiedad**.

SI TIENE ALGUNA DUDA O ALGÚN COMENTARIO SOBRE ÉSTA U OTRA HERRAMIENTA, LLÁMENOS AL NÚMERO GRATUITO: www.dewaltpw.com o 1-877-FNA-GAS1 (1-877-362-4271).

Instrucciones de seguridad importantes

⚠PELIGRO: Monóxido de carbono. Usar un motor en interiores lo matará en minutos. El escape del motor contiene altos niveles de monóxido de carbono (CO), un gas venenoso que no puede ver ni oler. Puede estar inhalando CO aún si no huele los gases del escape del motor.

⚠ADVERTENCIA: Este producto y su escape contienen sustancias químicas reconocidas por el Estado de California como causantes de cáncer, defectos de nacimiento u otros problemas reproductivos.

- **NUNCA** use un motor en el interior de casas, garajes, sótanos u otras áreas parcialmente cerradas. En esas áreas se pueden acumular niveles mortales de monóxido de carbono. Usar un ventilador o abrir puertas y ventanas **NO** suministra suficiente aire fresco.
- **SÓLO** úselo en exteriores y lejos de ventilaciones, puertas y ventanas abiertas. Estas aberturas pueden atraer el escape del motor.
- Aun cuando el motor se use correctamente, el CO se puede infiltrar en su hogar, **SIEMPRE** utilice una alarma de CO a batería o con batería de reserva en la casa. **Antes de usar la alarma de CO**, lea y siga todas las instrucciones. Si comienza

a sentir náuseas, mareos o debilidad, vaya a un lugar con aire fresco de inmediato. Consulte a un médico. Es posible que se haya envenenado con monóxido de carbono.

⚠ADVERTENCIA: No opere esta unidad hasta que haya leído este manual de instrucciones y el del motor y las instrucciones de seguridad, operación y mantenimiento.

⚠ADVERTENCIA: Cuando use este producto, siempre debe seguir precauciones básicas, incluidas las siguientes:

1. Lea todas las instrucciones antes de usar el producto.
2. Para reducir el riesgo de lesiones, debe supervisar atentamente cuando un producto se use cerca de niños.
3. Aprenda a detener el producto y a drenar la presión con rapidez. Familiarícese bien con los controles.
4. Esté alerta: ponga atención en lo que está haciendo.
5. No opere el producto cuando esté cansado o bajo la influencia de alcohol o drogas.
6. No deje que otras personas entren al área de operación.
7. No se estire ni se pare sobre una superficie que no brinde estabilidad. Conserve el equilibrio adecuado y manténgase parado correctamente en todo momento.
8. Siga las instrucciones de mantenimiento especificadas en el manual.

⚠PELIGRO: RIESGO DE INYECCIÓN O LESIÓN GRAVE. MANTÉNGASE ALEJADO DE LA BOQUILLA. NO DIRIJA EL FLUJO DE AGUA HACIA PERSONAS. ESTE PRODUCTO SÓLO DEBE SER UTILIZADO POR OPERADORES ENTRENADOS.

⚠ADVERTENCIA: Es posible que este producto no esté equipado con un silenciador apagachispas. Si el producto no está equipado con este dispositivo y se usará alrededor de materiales inflamables o sobre tierra cubierta con materiales como cultivos agrícolas, bosques, malezas, césped u otros elementos similares, debe instalarle un

apagachispas aprobado. Éste es un requisito legal en el estado de California. Que el motor no esté equipado con un apagachispas, como se define en la sección 4442 del Código de Recursos Públicos de California, ni se mantenga en un orden de trabajo eficaz, constituye una infracción a la sección 130050 y/o a las secciones 4442 y 4443 de los estatutos de California. Los apagachispas también se requieren en ciertas tierras del Servicio Forestal de los EE.UU. y pueden ser obligatorios por ley en virtud de otros estatutos y ordenanzas.

⚠ADVERTENCIA: Este producto y su escape contienen sustancias químicas reconocidas por el Estado de California como causantes de cáncer, defectos de nacimiento u otros problemas reproductivos. Además, algunos productos de limpieza y polvos contienen sustancias químicas reconocidas por el Estado de California como causantes de cáncer, defectos de nacimiento u otros problemas reproductivos. Lávese las manos después de utilizarlo.

CONSERVE ESTAS INSTRUCCIONES



⚠PELIGRO: RIESGO DE EXPLOSIÓN O INCENDIO

¿QUÉ PUEDE SUCEDER?

- La gasolina derramada y sus vapores pueden encenderse a causa de chipas de cigarrillos, arcos eléctricos, gases de escape y componentes calientes del motor, como el silenciador

CÓMO EVITARLO

- Apague el motor y deje que se enfríe antes de poner combustible en el tanque.
- Sea cuidadoso al llenar el tanque para evitar el derrame de combustible. Aleje la lavadora a presión del área combustible antes de poner en marcha el motor.

- El calor expandirá el combustible dentro del tanque, lo que podría provocar un derrame y una posible explosión incendio
- La operación de la lavadora a presión en un entorno explosivo podría provocar un incendio
- La colocación de materiales contra o cerca de la lavadora a presión puede interferir con la ventilación adecuada del equipo, lo que causaría un sobrecalentamiento y podría encender los materiales.
- El calor del escape del silenciador puede dañar las superficies pintadas, derretir los materiales sensibles al calor (como revestimientos interiores, plástico, goma, vinilo o la propia manguera de presión) y perjudicar a las plantas naturales.
- Llene el tanque hasta 12,7 mm (1/2") por debajo de la parte inferior del cuello de llenado, a fin de brindar espacio para la expansión del combustible.
- Opere y coloque combustible al equipo en áreas bien ventiladas y libres de obstrucciones. Equipe las áreas con un extintor de incendios adecuado para incendios por gasolina.
- Nunca opere la lavadora a presión en un área que tenga malezas secas.
- Mantenga siempre la lavadora a presión a una distancia mínima de 1,2 m (4') de las superficies (tales como casas, automóviles o plantas naturales) que podrían sufrir daños por el calor del escape del silenciador.

- El combustible que no se almacena en forma correcta podría causar la ignición accidental. Si no se lo resguarda adecuadamente, podría terminar en manos de niños u otras personas no calificadas.
- El uso de ácidos, productos químicos tóxicos o corrosivos, venenos, insecticidas o cualquier clase de solventes inflamables con esta unidad, podría ocasionar lesiones serias o la muerte.
- Almacene el combustible dentro de un contenedor aprobado por OSHA en un lugar seguro, lejos del área de trabajo.
- No rocíe líquidos inflamables.



▲ PELIGRO: RIESGO RESPIRATORIO (ASFIXIA)

¿QUÉ PUEDE SUCEDER?

- La inhalación de vapores de escape causará lesiones graves o la muerte. El escape del motor contiene monóxido de carbono, un gas inodoro que es fatal.

CÓMO EVITARLO

- Opere la lavadora a presión en un área bien ventilada. Evite los lugares cerrados como garajes, sótanos, etc.
- Nunca opere la unidad en un lugar en el que haya otras personas o animales.

- Algunos líquidos para limpieza contienen sustancias que podrían causar lesiones en la piel, los ojos o los pulmones.
- Utilice solamente limpiadores recomendados específicamente para lavadoras a alta presión. Siga las recomendaciones de los fabricantes. No use lejía de cloro ni otro compuesto corrosivo.



▲ PELIGRO: RIESGO DE INYECCIÓN DE LÍQUIDO Y LACERACIÓN

¿QUÉ PUEDE SUCEDER?

- Su lavadora a presión opera el líquido con una presión y velocidad lo suficientemente altas como para penetrar la carne humana y animal, y por ello podría ocasionar una amputación u otra lesión grave. Las pérdidas causadas por accesorios sueltos o mangueras dañadas pueden producir lesiones por inyección. **NO TRATE LA INYECCIÓN DE LÍQUIDO COMO SI FUERA UN SIMPLE CORTE** Consulte al médico de inmediato.

CÓMO EVITARLO

- Inspeccione la manguera de alta presión periódicamente. Reemplace la manguera de inmediato si está dañada, gastada, se derritió por contacto con el motor o evidencia signos de grietas, burbujas, agujeros u otros tipos de pérdida. Nunca tome una manguera de alta presión que tenga una pérdida o esté dañada.
- Nunca toque, tome ni trate de cubrir un agujero o causa de pérdida de agua similar en la manguera de alta presión. El flujo de agua **ESTÁ** a alta presión y **PENETRARÁ** la piel.

▲ PELIGRO: RIESGO DE INYECCIÓN DE LÍQUIDO Y LACERACIÓN (CONTINUAR)

- Su lavadora a presión opera el líquido con una presión y velocidad lo suficientemente altas como para penetrar la carne humana y animal, y por ello podría ocasionar una amputación u otra lesión grave. Las pérdidas causadas por accesorios sueltos o mangueras dañadas pueden producir lesiones por inyección. **NO TRATE LA INYECCIÓN DE LÍQUIDO COMO SI FUERA UN SIMPLE CORTE** Consulte al médico de inmediato. *(continuar)*
- Nunca coloque las manos frente a la boquilla.
- No dirija el pulverizador hacia sí mismo u otras personas.
- Asegúrese de que la manguera y los accesorios estén ajustados y en buenas condiciones. Nunca se sujete de la manguera ni de los accesorios durante la operación.
- No permita que la manguera entre en contacto con el silenciador.
- Nunca coloque ni quite la varilla ni los accesorios de la manguera mientras el sistema esté presurizado.
- Cuando utilice las lanzas o pistolas de repuesto con esta lavadora a presión, **NO** utilice una lanza o una combinación de lanza/pistola que sea más corta en longitud que la que se suministró con esta lavadora a presión. Esta longitud se mide desde el extremo de la boquilla de la lanza hasta el disparador de la pistola.

- Podría resultar herido si la presión del sistema no se reduce antes de intentar realizarle mantenimiento o desarmarlo.
- Para aliviar la presión del sistema, apague el motor, cierre el suministro de agua y hale del disparador de la pistola hasta que deje de salir líquido.
- Use solamente accesorios, ya que tienen una capacidad nominal igual o mayor que la capacidad nominal de la lavadora a presión.



▲ PELIGRO: RIESGO DE LESIÓN POR PULVERIZACIÓN

¿QUÉ PUEDE SUCEDER?

- La pulverización de líquidos a alta velocidad puede hacer que los objetos se rompan y lancen partículas a gran velocidad.
- Los objetos livianos o no asegurados pueden convertirse en proyectiles peligrosos.

CÓMO EVITARLO

- Use siempre gafas de seguridad aprobadas según la ANSI Z87.1. Utilice ropa que lo proteja de una pulverización accidental.
- Nunca apunte el pulverizador a personas o animales.
- Asegure siempre el bloqueador del disparador cuando la varilla no esté en uso para evitar la operación accidental.
- Nunca asegure el disparador hacia atrás, en posición abierta permanente.



▲ PELIGRO: RIESGO DE OPERACIÓN INSEGURA

¿QUÉ PUEDE SUCEDER?

- La operación insegura de su lavadora a presión podría producir lesiones graves o la muerte, a usted mismo o a otras personas..

CÓMO EVITARLO

- No utilice lejía de cloro ni otro compuesto corrosivo.
- Familiarícese con las operaciones y los controles de la lavadora a presión.
- Mantenga el área de operaciones libre de personas, mascotas y obstáculos.
- No opere el producto cuando esté cansado o bajo la influencia de alcohol o drogas. Manténgase alerta en todo momento.
- Nunca anule las características de seguridad de este producto.
- No opere la máquina si faltan piezas, están rotas o no son las autorizadas.
- Nunca deje la varilla sin atención mientras la unidad está en funcionamiento.

- Si no se sigue el procedimiento de puesta en marcha adecuado, el motor puede retroceder, lo que podría causar daños graves a las manos y los brazos..
- Si el motor no arranca después de halar dos veces, apriete el disparador de la pistola para aliviar la presión de la bomba. Hale del cable de arranque lentamente hasta sentir cierta resistencia. Entonces, hale de él rápidamente para evitar el retroceso y que se produzcan lesiones en las manos o los brazos.
- La pistola/varilla pulverizadora es una herramienta de limpieza poderosa, que podría parecer un juguete ante los ojos de un niño.
- Mantenga a los niños alejados de la lavadora a presión en todo momento.
- La fuerza reactiva de la pulverización hará que la pistola/varilla retroceda, lo cual podría hacer que el operador se resbale, caiga o apunte el pulverizador hacia una dirección incorrecta. El control inadecuado de la pistola/varilla puede causar lesiones al usuario y a otras personas.
- No se estire demasiado ni se pare en una superficie que no brinde estabilidad.
- No use la lavadora a presión cuando esté subido a una escalera.
- Agarre la pistola/varilla firmemente con ambas manos. Espere que la pistola retroceda cuando la dispare.



▲ PELIGRO: RIESGO DE LESIÓN O DAÑO A LA PROPIEDAD AL TRANSPORTAR O ALMACENAR LA UNIDAD

¿QUÉ PUEDE SUCEDER?

- Se puede producir una pérdida o derrame de combustible y aceite, lo cual podría generar peligro de incendio o inhalación. Puede causar lesiones graves o la muerte. Los derrames de combustible o aceite dañarán alfombras, pintura y otras superficies de vehículos o o remolques.
- Si la unidad no se almacena o transporta en posición vertical, el aceite podría llenar el cilindro y dañar el motor.

CÓMO EVITARLO

- Si la lavadora a presión está equipada con una válvula de cierre de combustible, colóquela en la posición CERRADA antes de transportar la unidad, a fin de evitar pérdidas de combustible. Si la lavadora no está equipada con esta válvula, drene el combustible del tanque antes de transportarla. Sólo transporte combustible en un contenedor aprobado por OSHA. Coloque siempre la lavadora a presión en un tapete protector cuando la transporte, para proteger al vehículo de daños por pérdidas. Siempre transporte y almacene la unidad en posición vertical. Quite la lavadora a presión del vehículo inmediatamente una vez que haya llegado a destino.



▲ADVERTENCIA: RIESGO DE DE ESTALLIDO

¿QUÉ PUEDE SUCEDER?

- El inflado excesivo de los neumáticos podría causar lesiones graves y daño a la propiedad.

CÓMO EVITARLO

- Utilice un medidor de presión de neumáticos para controlar la presión de éstos antes de cada uso y mientras los infla; observe el flanco para ver la presión correcta del neumático.

NOTA: Los tanques de aire, los compresores y el equipo similar que se usa para inflar neumáticos pueden llenar neumáticos pequeños como éstos con mucha rapidez. Ajuste el regulador de presión sobre el suministro de aire a un valor no superior a la calificación de la presión del neumático. Agregue aire en forma gradual y use con frecuencia el medidor de presión de neumáticos para evitar inflarlos en exceso.

- La pulverización de líquidos a alta velocidad dirigida hacia los flancos de los neumáticos (como los de los automóviles, remolques y otros vehículos similares) podría dañar el flanco y provocar lesiones graves.
- En las lavadoras a presión de más de 11032 kpa (1600 psi) utilice la pulverización en abanico más ancha (boquilla de 40°) y pulverice a una distancia mínima de 20 cm (8") del flanco del neumático. No pulverice directamente sobre la unión entre el neumático y el borde.



▲ADVERTENCIA: RIESGO DE SUPERFICIES CALIENTES

¿QUÉ PUEDE SUCEDER?

- El contacto con superficies calientes, tales como los componentes de escape de motores, podría causar quemaduras graves.

CÓMO EVITARLO

- Durante la operación, toque solamente las superficies de los controles de la lavadora a presión. Mantenga a los niños alejados de la lavadora a presión en todo momento. Es posible que ellos no reconozcan los peligros de este producto.



⚠ADVERTENCIA: RIESGO DE QUEMADURA QUÍMICA

¿QUÉ PUEDE SUCEDER?

- El uso de ácidos, químicos tóxicos o corrosivos, venenos, insecticidas o cualquier tipo de solvente inflamable con este producto podría provocar una lesión grave o la muerte

CÓMO EVITARLO

- No pulverice ácidos, gasolina, kerosén o cualquier otro material inflamable con este producto. Utilice sólo detergentes, limpiadores y desgrasadores para uso doméstico recomendados para lavadoras a presión.
- Utilice ropa que le proteja los ojos y la piel del contacto con los materiales pulverizados.



⚠ADVERTENCIA: RIESGO DE DESCARGA ELÉCTRICA

¿QUÉ PUEDE SUCEDER?

- La pulverización de tomacorrientes o interruptores eléctricos, u objetos conectados a un circuito eléctrico podría provocar una descarga eléctrica fatal.

CÓMO EVITARLO

- Desenchufe todos los productos que operan con electricidad antes de intentar limpiarlos. No dirija el pulverizador hacia tomacorrientes e interruptores eléctricos.



⚠ADVERTENCIA: RIESGO DE LESIÓN POR LEVANTAR MUCHO PESO

¿QUÉ PUEDE SUCEDER?

- El intento de levantar un objeto muy pesado puede provocar lesiones graves.

CÓMO EVITARLO

- La lavadora a presión es demasiado pesada como para que la levante una sola persona. Consiga la ayuda de otras personas para levantarla.

CONSERVE ESTAS INSTRUCCIONES PARA FUTURAS CONSULTAS

INSTALACIÓN

Ensamblado de la lavadora a presión (Fig. 1)

1. Coloque el ensamble del mango (O) sobre el marco, oprima los botones de acción rápida y deslice el ensamble del mango sobre el marco (F) hasta que los botones queden asegurados en el lugar.

⚠ATENCIÓN: Riesgo de lesión personal. Evite colocar las manos entre el mango y el marco cuando realice el ensamblado para no pellizcarse.

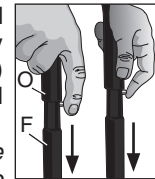

2. Conecte la manguera de alta presión (P) a la pistola pulverizadora. Asegúrese de que esté firme.

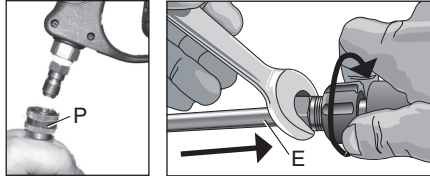

3. Conecte la varilla (E) a la pistola pulverizadora. Asegúrese de que la conexión esté firme.

4. Coloque los ojales (B) en la asamblea de panel (A) y el empujón en el lugar.

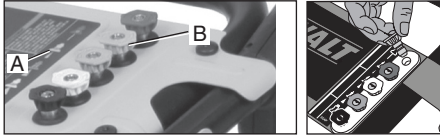

5. Retire las boquillas de conexión rápida de cinco colores de la bolsa plástica e insértelas en de la arandela aislante correcta en el soporte para boquillas. Las boquillas están codificadas por color, para coincidir con las boquillas coloreadas del ensamblado del panel.

NOTA: La bomba de alta presión se llenó con aceite en la fábrica. Controle siempre el nivel de aceite antes de usar la unidad (consulte la sección **Mantenimiento** para obtener más información).

▲ADVERTENCIA: *Riesgo de explosión. Utilice un medidor de presión de neumáticos para controlar la presión de éstos antes de cada uso y mientras los infla; observe el flanco para ver la presión correcta del neumático.*

NOTA: Los tanques de aire, los compresores y el equipo similar que se usa para inflar neumáticos puede llenar neumáticos pequeños como éstos con mucha rapidez. Ajuste el regulador de presión en el suministro de aire a un valor que no supere el de la presión del neumático. Agregue aire en forma gradual y use con frecuencia el medidor de presión de neumáticos para evitar inflarlos.

OPERACIÓN

Ajustes a la presión

El valor de la presión está preestablecido desde fábrica para lograr presión y limpieza óptimas. Si desea bajar la presión, siga estas instrucciones.

1. Aléjese de la superficie por limpiar. Mientras más lejos esté, menor será la presión sobre esta superficie.
2. Cambie a la boquilla de 40° (blanca). Esta boquilla libera un flujo de agua potente y un patrón de pulverización más ancho.





Consulte la sección **Boquillas para la varilla pulverizadora**.

AVISO: *NO intente aumentar la presión de la bomba. Establecer una presión mayor que la configurada de fábrica puede dañar la bomba.*

3. Reduzca la velocidad del motor a gasolina (RPM). Disminuya la velocidad del motor y la presión del agua también disminuirá.

Boquillas para la varilla pulverizadora (Fig. 1)

Las boquillas para la varilla pulverizadora están guardadas en el soporte para boquillas (B) en el ensamblado del panel (A). Los colores del panel identifican la ubicación de la boquilla y el patrón de pulverización. Consulte el cuadro siguiente a fin de elegir la boquilla correcta para el trabajo por realizar.

Color de la boquilla	Patrón de pulverización	Usos	Superficies*
Rojo	0° 	potente precisión para limpieza muy intensa	metal u hormigón; NO use en madera
Amarillo	15° 	limpieza intensa de áreas pequeñas	metal, hormigón o madera
Verde	25° 	limpieza intensa de áreas más grandes	metal, hormigón o madera
Blanco	40° 	cubre amplias áreas de limpieza	metal, hormigón, madera o vinilo
Negro	presión baja 	aplica soluciones limpiadoras	metal, hormigón, madera o vinilo

* **AVISO:** La pulverización a alta presión de su lavadora puede dañar superficies como madera, vidrio, pintura, calcomanías y terminaciones de automóviles; y objetos delicados como flores y arbustos. Antes de pulverizar verifique el artículo por limpiar a fin de asegurarse de que sea lo suficientemente fuerte como para resistir el daño de la fuerza de la pulverización.

CAMBIO DE LAS BOQUILLAS DE LA VARILLA PULVERIZADORA

⚠PELIGRO: Riesgo de inyección de líquido. No dirija el flujo de agua hacia personas, piel y ojos desprotegidos, ni animales o mascotas. Se producirán lesiones graves.

⚠ADVERTENCIA: Los objetos despedidos podrían causar lesiones graves. NO intente cambiar las boquillas mientras la lavadora a presión está funcionando. Apague el motor antes de hacerlo.

1. Tire el acople de conexión rápida hacia atrás e inserte la boquilla.
2. Libere el acople y gire la boquilla para asegurarse de que está asegurada dentro del acople.

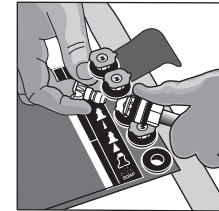

⚠ADVERTENCIA: Los objetos despedidos podrían causar lesiones graves. Asegúrese de que la boquilla esté completamente insertada en el adaptador de conexión rápida y que el anillo a presión de conexión rápida esté totalmente trabado (hacia adelante) antes de oprimir el disparador de la pistola.

Productos químicos y solventes de limpieza

La aplicación de productos químicos o solventes de limpieza es una operación de baja presión.

NOTA: Use sólo jabones y químicos diseñados para uso con lavadora a presión. **No utilice lejía.**

PARA APLICAR PRODUCTOS QUÍMICOS Y SOLVENTES

1. Presione la manguera para productos químicos (S) sobre el pico dentado que está cerca de la conexión de la manguera de alta presión de la bomba, como se muestra.
2. Coloque el otro extremo de la manguera con el filtro dentro del recipiente que contiene la solución química/de limpieza.

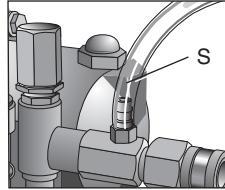

- NOTA:** Por cada 38 litros (10 galones) de agua expulsada, se deben usar 3,8 litros (1 galón) de solución química/de limpieza.
3. Instale la boquilla de baja presión (negra) en el pico de conexión rápida de la varilla pulverizadora. Consulte la sección **Boquillas para la varilla pulverizadora**. **NOTA:** Los productos químicos y los jabones no se expulsarán si la boquilla negra para jabón no está instalada en la varilla pulverizadora.
 4. Después de usar los productos químicos, coloque la manguera química correspondiente dentro de un recipiente con agua limpia y hágala correr a través del sistema de inyección química para enjuagarla completamente. Si quedaran restos de estos productos, la bomba podría dañarse. En caso de que las bombas se dañen por esta causa, la garantía no cubrirá los daños.

Puesta en marcha

⚠ADVERTENCIA: Para reducir el riesgo de lesión, lea los manuales de instrucciones de la lavadora a presión y del motor antes de poner en marcha la unidad.

⚠PELIGRO: Riesgo de inyección de líquido y laceración. Cuando utilice la configuración de alta presión, NO permita que el pulverizador entre en contacto con personas, piel y ojos desprotegidos, ni con animales o mascotas. Puede ocasionar lesiones graves.

- Su lavadora opera el líquido con una presión y velocidad lo suficientemente altas como para penetrar la carne humana y animal, y esto podría provocar una amputación u otra lesión grave. Las pérdidas causadas por accesorios sueltos o mangueras dañadas pueden provocar lesiones por inyección. **NO TRATE LA INYECCIÓN DE LÍQUIDO COMO SI FUERA UN SIMPLE CORTE.** Consulte a un médico de inmediato.

⚠ADVERTENCIA: Riesgo de incendio, asfixia y quemadura. **NUNCA** llene el tanque de combustible cuando el motor esté encendido o caliente. No fume mientras llena el tanque.

- **NUNCA** llene el tanque de combustible por completo. Llene el tanque hasta 12,7 mm (1/2") por debajo de la parte inferior del cuello de llenado, a fin de brindar espacio para la expansión del combustible. Limpie cualquier derrame de combustible del motor y el equipo antes de poner en marcha el motor.
- **NUNCA** encienda el motor bajo techo ni en áreas cerradas y poco ventiladas. El escape del motor contiene monóxido de carbono, un gas inodoro que es fatal.
- **NO** deje que las mangueras entren en contacto con el silenciador del motor, que estará muy caliente, durante o inmediatamente después de usar la lavadora a presión. La garantía **NO** cubrirá el daño a las mangueras que se produzca por el contacto con superficies muy calientes del motor.

AVISO: **NUNCA** tire de la manguera de suministro de agua para mover la lavadora a presión. Esta acción podría dañar la manguera y/o la entrada de la bomba.

- **NO** use agua caliente, sólo agua fría.
- **NUNCA** cierre el suministro de agua mientras el motor de la lavadora a presión esté encendido, esto dañaría la bomba.

- **NO detenga la pulverización de agua durante más de dos minutos por vez. La bomba opera en modo de derivación cuando no se presiona el disparador de la pistola pulverizadora. Cuando la temperatura del interior de la bomba se eleva demasiado, la válvula de descompresión térmica (T) se abrirá y liberará un chorro de agua, en un esfuerzo por disminuir la temperatura interior de la bomba. Después, la válvula se cerrará. Si la bomba queda en modo de derivación durante más de dos minutos, sus componentes internos podrían dañarse.**

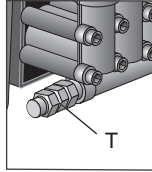

PROCEDIMIENTO DE PUESTA EN MARCHA

1. En un área bien ventilada al aire libre, agregue gasolina sin plomo nueva de alta calidad con un octanaje de 86 o superior. No llene de más. Limpie el combustible derramado antes de poner en marcha el motor. Consulte el manual de instrucciones del motor para conocer el procedimiento correcto.
2. Controle el nivel de aceite del motor. Consulte el manual de instrucciones del motor para conocer el procedimiento correcto.
3. Conecte la manguera de agua a la fuente de agua. Abra la fuente de agua para quitarle todo el aire a la manguera. Cuando haya un flujo de agua constante, apague la fuente de agua.
4. Verifique que el tamiz de filtrado (U) esté en la entrada de agua de la bomba. El lado cónico mira hacia afuera.
5. Conecte la fuente de agua fría (V) a la entrada de la bomba.

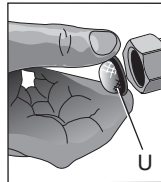

NOTA: La fuente de agua debe proporcionar, como mínimo, 19 litros (5 galones) por minuto a 20 psi (138 kPa).

⚠ADVERTENCIA: Para reducir la posibilidad de contaminación proteja siempre el sistema contra la contracorriente cuando realice una conexión al sistema de agua potable.

6. Conecte la manguera de alta presión (P) con la salida de la bomba.
7. Si desea aplicar una solución química o de limpieza, consulte la sección **Productos químicos y solventes de limpieza**.
8. Abra la fuente de agua.

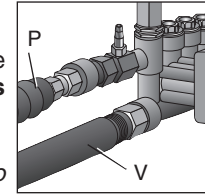

AVISO: Riesgo de daño a la propiedad. Si no se observan las precauciones, se podría dañar la bomba.

9. Elimine todo el aire de la bomba y la manguera de alta presión presionando el disparador hasta que haya un flujo constante de agua.
10. Ponga el interruptor de ENCENDIDO/APAGADO (H) del motor en la posición de ENCENDIDO.
11. Coloque la palanca de la válvula de combustible (M) en la posición de ENCENDIDO (ON).
12. Si el motor está frío, mueva el estrangulador (K) a la posición de CERRADO, como se muestra.

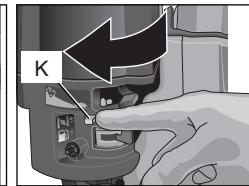
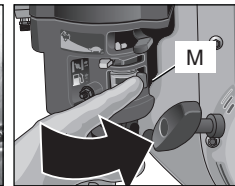
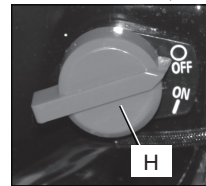

13. **⚠ADVERTENCIA:** *Riesgo de operación insegura. Tire de la agarradera de arranque lentamente hasta sentir cierta resistencia. Luego, tire de la agarradera de arranque (I) rápidamente para evitar el retroceso y que se produzcan lesiones en las manos o los brazos.*

NOTA: No permita que la agarradera de arranque vuelva a su posición. Lentamente, colóquela nuevamente en posición en forma manual.

⚠ADVERTENCIA: *Riesgo de operación insegura. Si el motor no arranca después de tirar dos veces, apriete el disparador de la pistola para liberar la presión de la bomba. Tire del cable de arranque lentamente hasta sentir cierta resistencia. Entonces, tire de él rápidamente para evitar el retroceso y que se produzcan lesiones en las manos o los brazos.*

NOTA: Si el nivel de aceite del motor es bajo, el motor no arrancará. Si el motor no arranca, controle el nivel de aceite y agregue aceite según sea necesario.

14. A medida que el motor se caliente, mueva el estrangulador hacia la POSICIÓN DE abierto.

15. Presione el disparador de la pistola para que empiece a fluir el agua.

⚠ADVERTENCIA: *Riesgo de operación insegura. Párese en una superficie estable y agarre la pistola/varilla firmemente con ambas manos. Espere que la pistola retroceda cuando la dispere.*

16. Suelte el disparador para detener el flujo de agua.

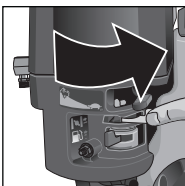

⚠PELIGRO: *Riesgo de lesión por pulverización. Trabe el bloqueador del disparador (X) cuando la pistola no esté en uso, a fin de evitar la pulverización accidental.*

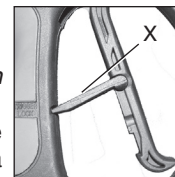

17. Ajuste el pulverizador para la tarea que se realiza mediante el cambio de la boquilla de conexión rápida. Consulte la sección **Boquillas para la varilla pulverizadora.**

Apagado

1. Si se aplicaron productos químicos, coloque la manguera correspondiente dentro de un recipiente con agua limpia y hágala correr a través del sistema de inyección química para enjuagarlo completamente.

AVISO: *Riesgo de daño a la propiedad. Si no se observan las precauciones, se podría dañar la bomba.*

2. Coloque el interruptor de ENCENDIDO/APAGADO (ON/OFF) del motor (H) en la posición de APAGADO (OFF).
3. Coloque la palanca de la válvula de combustible (M) en la posición de APAGADO (OFF).

AVISO: *Riesgo de daño a la propiedad. NUNCA cierre el suministro de agua mientras el motor de la lavadora a presión esté encendido, esto dañaría la bomba.*

4. Cierre la fuente de agua.
5. Tire del disparador de la pistola pulverizadora para liberar la presión de agua que pueda haber en la manguera o en la pistola.
6. Consulte la sección Almacenamiento para conocer los procedimientos de almacenamiento adecuados.

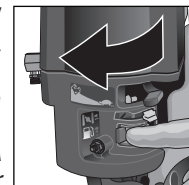

MANTENIMIENTO

⚠ADVERTENCIA: Riesgo de quemadura. Cuando realice el mantenimiento, es posible que se exponga a superficies calientes, presión de agua o piezas movibles, que pueden causar lesiones graves o la muerte.

⚠ADVERTENCIA: Riesgo de incendio. Siempre desconecte el cable de la bujía, deje que el motor se enfríe y libere toda la presión del agua antes de realizar cualquier tarea de mantenimiento o reparación. El motor contiene combustible inflamable. No fume ni trabaje cerca de llamas mientras hace el mantenimiento.

Para asegurar que su lavadora a presión tenga una operación eficiente y una vida útil más prolongada, se debe diseñar y seguir un programa de mantenimiento. Si la lavadora se usa en condiciones inusuales, tales como altas temperaturas o entornos polvorosos, será necesario realizar controles de mantenimiento con más frecuencia.

Motor

Consulte el manual de instrucciones del motor para conocer las recomendaciones del fabricante con respecto a cualquier y todo tipo de mantenimiento.

NOTA: El marco de la lavadora a presión está equipado con un orificio de drenaje de aceite para facilitar el cambio del aceite del motor.

Bomba

NOTA: La bomba de alta presión se llenó con aceite en la fábrica.

Cambie el petróleo de bomba después de las primeras 50 horas de operación y cada 300 horas después, o cada 3 meses. Si utilizando un petróleo de no-detergente 30W, cambia el petróleo cada 150 horas después.

PARA CONTROLAR EL ACEITE

1. El nivel de aceite debe llegar al punto que está en el medio del visor (AA).

CÓMO CAMBIAR EL ACEITE DE LA BOMBA

1. Afloje el tapón para medición del nivel de aceite (BB).
2. Coloque un recipiente debajo del tapón de drenaje de aceite (CC).
3. Retire el tapón de drenaje de aceite de la bomba.
4. Reemplácelo después de que el aceite se haya drenado. Ajuste bien.
5. Quite bomba tapón de petróleo y llene del petróleo de bomba. Un petróleo diseñado específicamente para arandelas de presión es recomendado como éstos contienen un inhibidor de oxidación y a un agente anti-espumando. Si este petróleo no está disponible, un petróleo de no-detergente de SAE 30W puede ser utilizado.
6. Reemplace el tapón para medición del nivel de aceite y asegure bien.

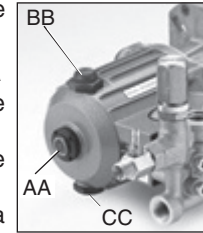

Limpeza de las boquillas

Si la boquilla está obstruida con materiales extraños, como polvo, es posible que se genere una presión excesiva. Si se obstruye o restringe parcialmente, la presión de la bomba oscilará. De inmediato, limpie la boquilla con el juego para boquillas provisto. Siga estas instrucciones:

1. Apague la lavadora a presión y cierre el suministro de agua.
2. Tire del disparador sobre el mango de la pistola para liberar la presión del agua, si la hay.
3. Desconecte la varilla pulverizadora de la pistola.

4. Retire la boquilla de alta presión de la varilla pulverizadora. Elimine las obstrucciones con la herramienta proporcionada para limpiar boquillas (Y) y enjuáguela con agua limpia.

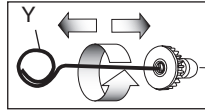

5. Dirija el suministro de agua hacia el interior de la varilla pulverizadora durante 30 segundos para enjuagar las partículas sueltas.

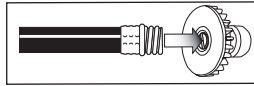

6. Vuelva a conectar la boquilla a la varilla.
7. Conecte otra vez la varilla pulverizadora a la pistola. Luego, abra el suministro de agua.
8. Ponga en marcha la lavadora a presión y coloque la varilla pulverizadora en la configuración de alta presión para probarla.

Para limpiar el filtro de entrada de agua

El tamiz de filtrado (U) debe controlarse y limpiarse periódicamente, si fuera necesario.

1. Retírelo tomando el extremo para sacarlo del interior de la entrada de agua de la bomba.
2. Limpie el filtro: enjuáguelo con agua en ambos lados.
3. Vuelva a insertar el filtro en la entrada de agua de la bomba. El lado cónico mira hacia afuera.

NOTA: No opere la lavadora a presión si el filtro no está adecuadamente instalado.

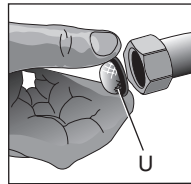

Para quitar los neumáticos

1. Afloje el tornillo de sujeción del anillo de la bobina con una llave de cabeza hexagonal de 3,17 mm (1/8 pulg.).
2. Deslice el anillo de la bobina fuera del eje y retire el neumático.

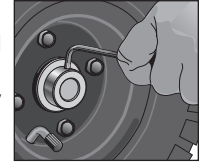

ALMACENAMIENTO

Motor

Consulte el manual de instrucciones del motor para conocer las recomendaciones del fabricante con respecto al almacenamiento.

Bomba

El fabricante recomienda que se utilice un protector/protector de invierno para bombas, como el protector de invierno DEWALT (DP80), cuando almacene la unidad por más de 30 días o cuando estén pronosticadas heladas. El protector de invierno DEWALT (DP80) está disponible en la tienda donde se adquirió la lavadora a presión. Si no se dispone de un protector/protector de invierno para bombas, puede utilizar un anticongelante para vehículos recreativos (RV) como se detalla en los pasos siguientes.

NOTA: El uso de un protector/protector de invierno para bombas o anticongelante para vehículos recreativos (RV) ayuda a brindarle una lubricación adecuada a los sellos internos de la bomba, independientemente de la temperatura o el entorno.

1. Consiga un embudo, 172 ml (6 onzas) de anticongelante RV y una manguera de jardín de entre 40 y 91cm (16 a 36 pulg.) con un conector macho de mangueras unido a un extremo.

AVISO: *Riesgo de daño a la propiedad. Use sólo anticongelante RV. Cualquier otro tipo de anticongelante es corrosivo y puede dañar la bomba.*

- Desconecte el cable de la bujía.
- Conecte la manguera de jardín a la entrada de agua de la bomba.
- Agregue anticongelante RV a la manguera, tal como se muestra.
- Tire de la cuerda de arranque varias veces hasta que el anticongelante salga por la conexión para manguera de alta presión de la bomba.
- Quite la manguera de jardín de la entrada de agua de la bomba.
- Vuelva a conectar el cable de la bujía.

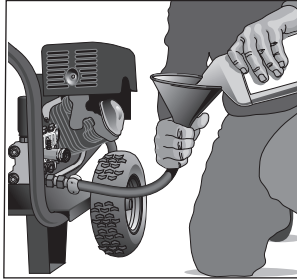

Lavadora a presión

- Drene toda el agua de la manguera de alta presión, enróllela y guárdela en la base de la lavadora a presión.
- Con la boquilla hacia abajo y la pistola y la varilla pulverizadoras en posición vertical, apriete el disparador para drenar toda el agua de la pistola y la varilla. Guárdelas en el soporte de la pistola.
- Guarde la manguera para productos químicos a fin de evitar que se dañe.
- Si se necesita espacio, los mangos pueden retirarse y conectarse como se muestra.

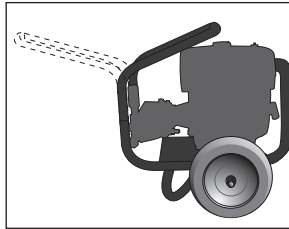

¡ATENCIÓN: *Riesgo de lesión personal. Evite colocar las manos entre el mango y el marco cuando realice el ensamblado para no pellizcarse.*

AVISO: *Riesgo de daño a la propiedad. Siempre almacene y transporte la unidad en posición vertical.*

ACCESORIOS

Los accesorios que se recomiendan para la herramienta están disponibles para la compra en su distribuidor local o en el centro de mantenimiento autorizado. Si necesita ayuda para localizar algún accesorio para su herramienta, comuníquese con FNA Group at www.dewaltpw.com, 1825 Greenleaf Avenue, Elk Grove Village, IL 60007, or call (877) FNA-GAS1.

¡PELIGRO: *Riesgo de inyección de líquido. Cuando utilice las lanzas o pistolas de repuesto con esta lavadora a presión, NO utilice una lanza o una combinación de lanza/pistola que sea más corta en longitud que la que se suministró con esta lavadora a presión. Esta longitud se mide desde el extremo de la boquilla de la lanza hasta el disparador de la pistola.*

¡ADVERTENCIA: El uso de accesorios no recomendados para utilizar con esta herramienta puede resultar peligroso. Use solamente accesorios, ya que tienen una capacidad nominal igual o mayor que la capacidad nominal de la lavadora a presión.

INFORMACIÓN DE MANTENIMIENTO

Tenga a mano la siguiente información cuando llame al mantenimiento:
 Número del modelo _____ Número de serie _____
 Fecha y lugar de compra _____

Glosario

Modo de derivación: Permite que el agua recircule dentro de la bomba cuando el disparador de la pistola no se halla oprimido.

Manguera para productos químicos: Incorpora los productos limpiadores en la bomba para mezclarlos con agua. Consulte la sección **Productos químicos y solventes de limpieza**.

Sistema de inyección química: Mezcla los limpiadores o los solventes de limpieza con agua para mejorar la efectividad de la limpieza.

Control del estrangulador: Abre y cierra la válvula del estrangulador del carburador.

CU: Unidades de limpieza. GPM multiplicados por psi. (GPM x PSI = CU)

Palanca de la válvula de combustible: Abre y cierra la conexión entre el tanque de combustible y el carburador.

GPM: Galones por minuto. La unidad de medida para la velocidad de circulación del agua.

PSI: Libras por pulgada cuadrada. La unidad de medida para la presión del agua. También se la utiliza para la presión del aire, la presión hidráulica, etc.

kPa (kilopascal): Medición métrica de la presión. 1 kilopascal es equivalente a 1000 pascales.

Varillas pulverizadoras de conexión rápida: Permite al usuario el cambio rápido de las boquillas de alta presión. Consulte la sección **Boquillas para la varilla pulverizadora**.

Válvula de descompresión térmica: Cuando la temperatura del interior de la bomba se eleva demasiado, la válvula de descompresión térmica se abrirá y liberará un chorro de agua para disminuir la temperatura interior de la bomba. Luego la válvula se cerrará.

Suministro de agua: Todas las lavadoras a presión deben poseer una fuente de agua. Los requisitos mínimos que debe satisfacer el suministro de agua son 138 kPa (20 psi) y 5 galones por minuto.

Guía de detección de problemas

Esta sección proporciona una lista de las fallas que se presentan con mayor frecuencia, sus causas y las medidas correctivas correspondientes. El operador o el personal de mantenimiento pueden llevar a cabo algunas de estas acciones correctivas, pero es posible que otras necesiten la asistencia de un técnico FNA calificado o de su distribuidor.

Problema	Código
El motor no arranca <i>(Consulte el manual de instrucciones del motor para localizar y operar otros controles del motor).</i>	1, 2, 3, 4, 5, 6, 7, 8, 36
No hay presión o la presión es baja (uso inicial)	9, 10, 11, 12, 13, 14, 15, 16
No succiona los productos químicos.....	16, 17, 18, 19, 20, 21
No hay presión o la presión es baja (luego de un período de uso normal).....	22, 23, 24
Filtración de agua en la conexión pistola/varillas pulverizadoras	25, 26
Filtración de agua en la bomba.....	25, 26, 27, 28
Filtración de aceite en la bomba	29, 30, 31, 32, 33, 34, 35
Oscilación de la bomba	12

Códigos de detección de problemas

CÓDIGO	CAUSA POSIBLE	SOLUCIÓN POSIBLE
1	Falta de combustible.	Agregue combustible.
2	Bajo nivel de aceite.	Agregue la cantidad de aceite requerida.
3	Acumulación de presión después de traccionar dos veces el arrancador o luego del uso inicial.	Oprima el disparador de la pistola para liberar la presión.
4	Palanca del estrangulador está en la posición NO ESTRANGULAR.	Mueva el estrangulador a la posición ESTRANGULAR.
5	El cable de la bujía está desconectado.	Conecte el cable de la bujía.
6	El interruptor de ENCENDIDO/ APAGADO (ON/OFF) del motor está en la posición de APAGADO (OFF).	Coloque el interruptor de ENCENDIDO/APAGADO en la posición de ENCENDIDO.
7	La palanca del estrangulador está en la posición ESTRANGULAR en un motor caliente o en un motor que ha estado expuesto a calor térmico durante un período prolongado.	Mueva el estrangulador a la posición NO ESTRANGULAR.

(**Códigos de detección de problemas** continuar)

CÓDIGO	CAUSA POSIBLE	SOLUCIÓN POSIBLE
8	La válvula del combustible está cerrada.	Mueva la palanca de la válvula del aceite a la posición ABIERTA.
9	La varilla pulverizadora no está configurada en alta presión.	Consulte la sección Boquillas para la varilla pulverizadora en Operación.
10	Bajo suministro de agua.	El suministro de agua debe ser como mínimo 5 GPM a 138 kPa (20 psi).
11	Filtración en la manguera de alta presión.	Repare la filtración. Aplique cinta para sellar, si es necesario.
12	Boquilla obstruida.	Consulte la sección Limpieza de la boquilla en Mantenimiento.
13	El tamiz de filtrado está obstruido.	Saque el filtro y límpielo.
14	Aire en la manguera.	Apague el motor y luego cierre el suministro de agua. Desconecte la fuente de agua de la entrada de la bomba y abra la fuente de agua para eliminar el aire de la manguera. Cuando el chorro de agua es constante, cierre el suministro de agua. Vuelva a conectar el suministro de agua a la entrada de la bomba y abra el suministro de agua. Oprima el disparador para eliminar el remanente de aire.
15	La palanca del estrangulador está en la posición ESTRANGULAR.	Mueva el estrangulador a la posición NO ESTRANGULAR.
16	La manguera de alta presión es demasiado larga.	Debajo de los 30,5 m (100 pies) use una manguera de alta presión. Prolongue la manguera del suministro de agua en lugar de la manguera de alta presión.
17	La varilla pulverizadora no está configurada en baja presión.	Consulte la sección Boquillas para la varilla pulverizadora en Operación.
18	El filtro de productos químicos está obstruido.	Limpie el filtro.
19	El tamiz de productos químicos no está en la solución de limpieza.	Asegúrese de que el extremo de la manguera se halla completamente sumergido en la solución de limpieza.
20	Productos químicos muy espesos.	Diluya el producto químico. El producto químico debería tener la misma consistencia del agua.

(Códigos de detección de problemas continuar)

CÓDIGO	CAUSA POSIBLE	SOLUCIÓN POSIBLE
21	Acumulación de productos químicos en el inyector químico.	Los repuestos deben limpiarse y cambiarse en los centros de mantenimiento autorizados.
22	Sello o empaquetadura gastada.	El cambio debe ser efectuado en un centro de mantenimiento autorizado.
23	Válvulas desgastadas u obstruidas.	El cambio debe ser efectuado en un centro de mantenimiento autorizado.
24	Pistón de descarga desgastado.	El cambio debe ser efectuado en un centro de mantenimiento autorizado.
25	Junta tórica rota o desgastada.	Verifique y cambie.
26	Conexión de la manguera rota.	Ajuste.
27	Empaquetadura del pistón desgastada.	El cambio debe ser efectuado en un centro de mantenimiento autorizado.
28	Tubos o cabezal de la bomba dañados por congelamiento.	El cambio debe ser efectuado en un centro de mantenimiento autorizado.
29	Sellos del aceite desgastados.	El cambio debe ser efectuado en un centro de mantenimiento autorizado.
30	Tapón de drenaje flojo.	Ajuste.
31	Junta tórica del tapón de drenaje desgastada	Verifique y cambie.
32	Junta tórica del tapón de llenado desgastada.	Verifique y cambie.
33	Bomba llena en exceso.	Verifique la cantidad correcta.
34	Aceite incorrecto.	Drene y llene con la cantidad y el tipo correctos de aceite.
35	Tapón de goma obstruido.	Limpie el orificio de ventilación. Elimine la obstrucción con presión de aire. Si el problema persiste, cambie el tapón.
36	Air filter filled with oil.	Clean air filter element. Refer to engine instruction manual for correct procedure.





The FNA Group 1825 Greenleaf Avenue, Elk Grove Village, IL 60007
(DEC09) Part No. 7103368 DH4240 Copyright © 2009

The following are trademarks for one or more DEWALT power tools: the yellow and black color scheme; the “D” shaped air intake grill; the array of pyramids on the handgrip; the kit box configuration; and the array of lozenge-shaped humps on the surface of the tool.

DEWALT®, GUARANTEED TOUGH® and the yellow and black color scheme are trademarks the DEWALT Industrial Tool Co., used under license.

The FNA Group, 1825 Greenleaf Ave, Elk Grove Village, IL 60007, a licensee of DEWALT Industrial Tools