

DeWALT Industrial Tool Co., 701 East Joppa Road, Baltimore, MD 21286
DW151, DW159

Printed in U.S.A. (JAN02-CD-1)
Copyright © 2002

Form No. 606564

The following are trademarks for one or more DeWALT power tools: the yellow and black color scheme; the “D” shaped air intake grill; the array of pyramids on the handgrip; the kit box configuration; and the array of lozenge-shaped humps on the surface of the tool.

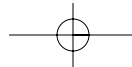

Questions? See us on the World Wide Web at www.dewalt.com

**INSTRUCTION MANUAL
GUIDE D'UTILISATION
MANUAL DE INSTRUCCIONES**

INSTRUCTIVO DE OPERACIÓN, CENTROS DE SERVICIO Y PÓLIZA DE GARANTÍA. **ADVERTENCIA:** LÉASE ESTE INSTRUCTIVO ANTES DE USAR EL PRODUCTO.

DEWALT®

**DW151, DW159
Heavy Duty Magnetic Drill Press
Perceuse magnétique à colonne de service intensif
Taladro de columna magnético para trabajo pesado**

English

IF YOU HAVE ANY QUESTIONS OR COMMENTS ABOUT THIS OR ANY D_EWALT TOOL, CALL US TOLL FREE AT:
1-800-4-D_EWALT (1-800-433-9258)

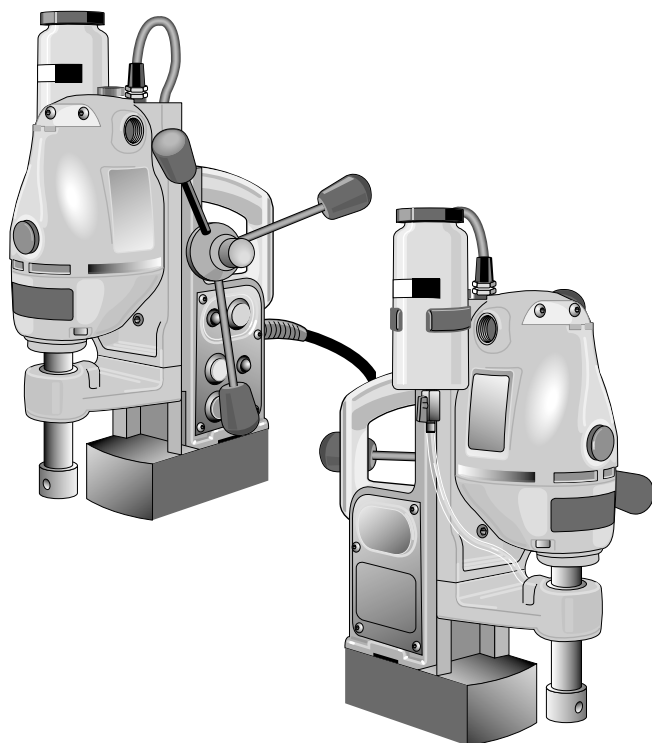

General Safety Rules

⚠ WARNING! Read and understand all instructions. Failure to follow all instructions listed below may result in electric shock, fire and/or serious personal injury.

SAVE THESE INSTRUCTIONS

WORK AREA

- **Keep your work area clean and well lit.** Cluttered benches and dark areas invite accidents.
- **Do not operate power tools in explosive atmospheres, such as in the presence of flammable liquids, gases, or dust.** Power tools create sparks which may ignite the dust or fumes.
- **Keep bystanders, children, and visitors away while operating a power tool.** Distractions can cause you to lose control.

ELECTRICAL SAFETY

- **Grounded tools must be plugged into an outlet properly installed and grounded in accordance with all codes and ordinances. Never remove the grounding prong or modify the plug in any way. Do not use any adapter plugs. Check with a qualified electrician if you are in doubt as to whether the outlet is properly grounded. If the tools should electrically malfunction or break down, grounding provides a low resistance path to carry electricity away from the user. Applicable only to Class I (Grounded) tools.**
- **Double insulated tools are equipped with a polarized plug (one blade is wider than the other.) This plug will fit in a polarized outlet only one way. If the plug does not fit fully in the outlet, reverse the plug. If it still does not fit, contact a qualified electrician to install a polarized outlet. Do not change the plug in any way. Double Insulation eliminates the need for the three wire grounded power cord and grounded power supply system. Applicable only to Class II tools.**
- **Avoid body contact with grounded surfaces such as pipes, radiators, ranges and refrigerators.** There is an increased risk of electric shock if your body is grounded.

- **Don't expose power tools to rain or wet conditions.** Water entering a power tool will increase the risk of electric shock.
- **Do not abuse the cord. Never use the cord to carry the tools or pull the plug from an outlet. Keep cord away from heat, oil, sharp edges or moving parts. Replace damaged cords immediately.** Damaged cords increase the risk of electric shock.
- **When operating a power tool outside, use an outdoor extension cord marked "W-A" or "W."** These cords are rated for outdoor use and reduce the risk of electric shock.

Recommended Minimum Wire Size for Extension Cords

Total Length of Cord						
25 ft.	50 ft.	75 ft.	100 ft.	125 ft.	150 ft.	175 ft.
7.6 m	15.2 m	22.9 m	30.5 m	38.1 m	45.7 m	53.3 m

Wire Gauge

18 AWG 18 AWG 16 AWG 16 AWG 14 AWG 14 AWG 12 AWG

PERSONAL SAFETY

- **Stay alert, watch what you are doing and use common sense when operating a power tool. Do not use tool while tired or under the influence of drugs, alcohol, or medication.** A moment of inattention while operating power tools may result in serious personal injury.
- **Dress properly. Do not wear loose clothing or jewelry. Contain long hair. Keep your hair, clothing, and gloves away from moving parts.** Loose clothes, jewelry, or long hair can be caught in moving parts.
- **Avoid accidental starting. Be sure switch is off before plugging in.** Carrying tools with your finger on the switch or plugging in tools that have the switch on invites accidents.
- **Remove adjusting keys or wrenches before turning the tool on.** A wrench or a key that is left attached to a rotating part of the tool may result in personal injury.
- **Do not overreach. Keep proper footing and balance at all times.** Proper footing and balance enables better control of the tool in unexpected situations.
- **Use safety equipment. Always wear eye protection.** Dust mask,

non-skid safety shoes, hard hat, or hearing protection must be used for appropriate conditions.

TOOL USE AND CARE

- **Use clamps or other practical way to secure and support the workpiece to a stable platform.** Holding the work by hand or against your body is unstable and may lead to loss of control.
- **Do not force tool. Use the correct tool for your application.** The correct tool will do the job better and safer at the rate for which it is designed.
- **Do not use tool if switch does not turn it on or off.** Any tool that cannot be controlled with the switch is dangerous and must be repaired.
- **Disconnect the plug from the power source before making any adjustments, changing accessories, or storing the tool.** Such preventive safety measures reduce the risk of starting the tool accidentally.
- **Store idle tools out of reach of children and other untrained persons.** Tools are dangerous in the hands of untrained users.
- **Maintain tools with care. Keep cutting tools sharp and clean.** Properly maintained tools, with sharp cutting edges are less likely to bind and are easier to control.
- **Check for misalignment or binding of moving parts, breakage of parts, and any other condition that may affect the tools operation. If damaged, have the tool serviced before using.** Many accidents are caused by poorly maintained tools.
- **Use only accessories that are recommended by the manufacturer for your model.** Accessories that may be suitable for one tool, may become hazardous when used on another tool.

SERVICE

- **Tool service must be performed only by qualified repair personnel.** Service or maintenance performed by unqualified personnel could result in a risk of injury.
- **When servicing a tool, use only identical replacement parts. Follow instructions in the Maintenance section of this manual.** Use of unauthorized parts or failure to follow Maintenance Instructions

may create a risk of electric shock or injury.

Additional Safety Instructions

- **Always use safety strap.** Mounting can release. Electrical power may fail or unit may accidentally disconnect.
- **Always be sure that the drill press is plugged into the correct voltage system.** Place cord so that it cannot be pulled from the receptacle accidentally. Check for correct line fuse.
- **Before operating unit, make sure it is grounded correctly** in accordance with instructions under "Electrical Safety."
- **Always use the correct gauge extension cord .**
- **Care should be taken to place the base on a flat surface.** Do not set magnet on objects such as bolt heads, screws, rivets, or steel chips, since space between magnet and working surface weakens the magnetic pull.
- **Always place the unit on a surface** that is clear of shavings, chips or surface dirt to allow for optimum magnetic hold.

⚠ CAUTION: Wear appropriate personal hearing protection during use. Under some conditions and duration of use, noise from this product may contribute to hearing loss.

⚠ CAUTION: DO NOT USE FEED HANDLE TO LIFT UNIT.

⚠ CAUTION: After switching power to the magnet off, the magnetic base will continue to adhere to the surface for 5 seconds before releasing. A light blow with the hand will release the base.



⚠ WARNING: Some dust created by power sanding, sawing, grinding, drilling, and other construction activities contains chemicals known to cause cancer, birth defects or other reproductive harm. Some examples of these chemicals are:

- lead from lead-based paints,
- crystalline silica from bricks and cement and other masonry products, and
- arsenic and chromium from chemically-treated lumber (CCA).

Your risk from these exposures varies, depending on how often you do this type of work. To reduce your exposure to these chemicals:

work in a well ventilated area, and work with approved safety equipment, such as dust masks that are specially designed to filter out microscopic particles.

- **Avoid prolonged contact with sawdust from treated lumber.** Do not allow dust to get into your mouth, eyes or lay on the skin. Wear protective clothing whenever possible.
- The label on your tool may include the following symbols.

- V.....volts
- A.....amperes
- Hz.....hertz
- Wwatts
- minminutes
- ACalternating current
- DCdirect current
- n_o no load speed
- Class II Construction
- .../minrevolutions or reciprocation per minute
- earthing terminal
- safety alert symbol

Motor

Your DeWALT tool is powered by a DeWALT-built motor. Be sure your power supply agrees with the nameplate marking.

Volts 60 Hz or "AC only" means your tool must be operated only with alternating current and never with direct current.

Voltage decrease of more than 10% will cause loss of power and overheating. All DeWALT tools are factory tested; if this tool does not operate, check the power supply. If the motor does not operate when the green button is pushed, check the voltage at the power supply.

Operation

The magnet in this unit is designed for use on 3/8"(10mm) thick steel—with zero air gap. Air gap may be defined as the distance

between the magnet core surface and the mounting plate. The two surfaces will be kept apart by curvature, coats of paint, by surface irregularities, bolt heads, etc. Holding power is reduced by rough or uneven surfaces, insufficient thickness of steel or insufficient mounting area for the magnet base. The magnet rapidly loses its holding power when this surface irregularity raises the air gap above 1/64"(.4mm). Keep this air gap to a minimum and be sure to smooth the surface removing any undue projections, chips or other items that will not allow full metal to metal contact. If the magnet fails to hold on a metal surface, it may be due to this condition and a check can be made with a feeler gauge or similar device in order to determine if an air gap exists under the magnet at the crucial points.

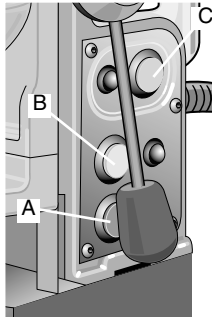

1. Place drill press on work surface so that drill point or cutter pilot is directly over spot to be drilled. Push the red button (A) to give power to the tool. Position the cutter directly over the spot to be drilled and turn the magnet on by pressing the yellow button (B). Turn power on to the motor by pressing the green button (C). When drilling in an overhead or vertical position, the safety strap (D) must be employed. (Fitted in slot in base as shown)

NOTE: Replace strap if edges become frayed. Inspect the strap before each use. New straps are available at your retailer or DeWALT service center.

2. Gently apply pressure to feed handle until twist drill or cutter has a full bite then apply steady pressure until cut is complete.
3. Turn off motor and allow motor to run down

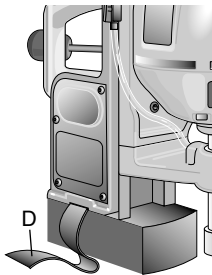

before turning magnet off.

4. Turn magnet off by pressing the yellow button. The magnet will remain engaged for 5 seconds before releasing.
5. After each use, remove all chips from magnet surface.

Operation with DeWALT Annular Cutters

1. This unit was designed with user convenience and safety in mind
2. **User safety:**

The switches are arranged to prevent accidental motor start up before the magnet is energized.

The handles are arranged to allow for easy vertical and overhead placement.

3. This unit comes equipped with a quick release feed handle (E). By depressing a button, the feed handle can be switched from the left to the right side of the unit. The magnet is designed to adhere to 3/8"(10mm) or greater thickness of flat steel or iron.

NOTE: DW151 can be adapted for use with twist drill bits with addition of DW1561 Chuck Adapter.

4. Place proper pilot pin into desired cutter from the top and insert cutter into the arbor. Line up cutter flats with arbor set screws. Tighten both set screws securely. (Make sure flats are properly located under set screws so that they remain recessed below surface of the shaft).
5. Fill reservoir with non oil-based cutting fluid. This fluid is formulated to give the best performance and life to the rotary cutters. Fluid will be released down pilot shaft by gravity feed. Test by running cutter up and down against work surface to start fluid flowing. Do not use liquid cutting fluids while

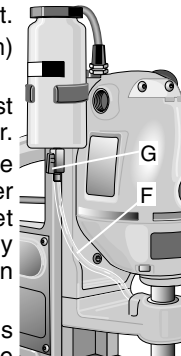
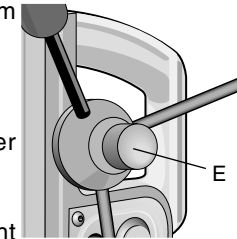

English

drilling vertically or overhead. Dip cutter in cutting paste for these applications..

NOTE: This unit features an on-board lubrication system. To use the lubrication system, remove the hose (F) from the bottle by depressing the black collar (G) into the bottle. Remove the hose from the bottom of the petcock. Remove the bottle from the bracket and fill with cutting fluid. Replace bottle in bracket and replace hose. Turn the petcock counterclockwise to start the fluid. Turn the petcock clockwise to close the valve when the cut is finished. The bearings are lubricated by the on-board system.

⚠ WARNING: Do not pour cutting fluid into the bottle while mounted in the bracket. Do not allow cutting fluid to enter the drill motor. Electric shock may result.

6. Start motor by pressing the green button.
7. Bring cutter lightly to the surface to be cut allowing 25-30 revolutions, bringing up light chip so that cutter has established an external groove. This will position you properly. Apply steady pressure through the entire cut. It is more important to keep rpms up than to apply excessive force, causing cutter to slow motor down. This will attain better cutting action, better cutter life, and cleaner holes.
8. Slug should be expelled on the down stroke. If not, it will be expelled automatically when motor is returned to the extreme up position.

⚠ CAUTION: Gloves should be worn when handling slugs to avoid injury to the hand by hot surfaces or sharp edges.

Operation of Swivel Base (DW159)

1. Place unit on work surface so that the point is near the center of the hole to be drilled.
2. Push the red button to turn power on.
3. Push the yellow button to activate magnet.

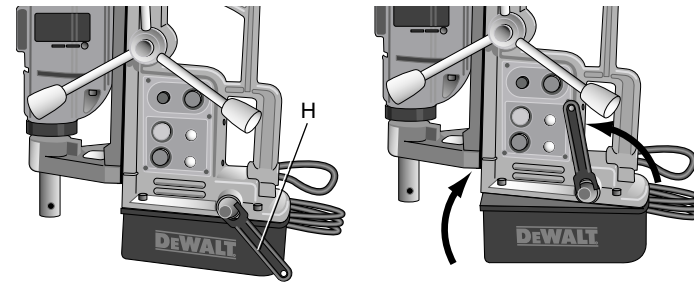

4. Turn lever (H) counterclockwise to loosen the swivel base.
5. Move the drill and rotate about the magnet until the pilot pin is directly above the center of the hole to be drilled.
6. Turn lever clockwise to tighten the swivel.

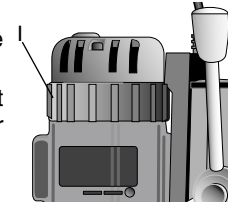

Operation of the Forward/Reverse Feature (DW159)

The forward/reverse switch is a collar (I) on the top of the drill unit of the DW159 only.

Control

Apply sufficient pressure to achieve a smooth, progressive cut. Do not force unit. If magnet starts to lift from work plate, decrease pressure slightly and it will reclamp. Drill point pressure may exceed holding power under one or more of the following conditions:

1. Excessive air gap—1/64"(.4mm) or more.
2. Thin metal (under 3/8"(10mm) depending upon position and condition of metal surface.)
3. Metal with low magnetic properties.
4. Uneven or rough surface.

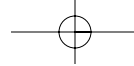

5. Low line voltage.

How To Drill

For accuracy drill a small lead hole before using the final size drill. Large diameter drills will “walk” off center until drill reaches full diameter at which point the outside diameter acts as a pilot in the hole being drilled. This is not peculiar to magnetic drill presses, but is general machine shop knowledge on any large hole drilling.

Brushes

Carbon brushes should be regularly inspected for wear. When the cap is unscrewed, the spring and brush assembly may be withdrawn from the tool.

Keep brushes clean and sliding freely in their guides. Carbon brushes have varying symbols stamped into them, and if the brush is worn down to the line closest to the spring, they must be replaced. New brush assemblies are available at service centers.

Adjustments

This unit is designed with a lubricated gib and is adjusted at the factory. The gib may be lubricated periodically with grease to ensure smooth operation. The gib should be tight enough to retain the motor in the upward (retracted) position. Should this need adjustment, tighten 5 self-locking set screws on the side of the drill press body.

Accessories

Recommended accessories for use with your tool are available at extra cost from your distributor or your local service center.

CAUTION: The use of any non-recommended accessory may be hazardous.

If you need assistance in locating any accessory, call us at: 1-800-4-DEWALT or contact DEWALT Industrial Tool Co., 701 East Joppa Road, Baltimore, MD 21286

1. DW1561 Chuck Adapter for DW151.
2. Mandrels and hole saws up to 2"(51mm) diameter.

3. Rotary cutters and pilots 7/16"(11mm) thru 2"(51mm) diameter.
4. Twist drill bits 1/4" (6mm) to 13/16" (21mm)
5. Taps 1/4" (6mm) to 13/16" (21mm)(DW159 only)
6. Reamers, Light Gauge 1/4" (6mm) to 5/8"(16mm)
Reamers, Heavy Gauge 1/4" (6mm) to 1/2"(13mm)

Important

To assure product SAFETY and RELIABILITY, repairs, maintenance and adjustment (including brush inspection and replacement) should be performed by authorized service centers or other qualified service organizations, always using identical replacement parts.

Full Warranty

DEWALT heavy duty industrial tools are warranted for one year from date of purchase. We will repair, without charge, any defects due to faulty materials or workmanship. For warranty repair information, call 1-800-4-DEWALT. This warranty does not apply to accessories or damage caused where repairs have been made or attempted by others. This warranty gives you specific legal rights and you may have other rights which vary in certain states or provinces.

In addition to the warranty, DEWALT tools are covered by our:

30 DAY NO RISK SATISFACTION GUARANTEE

If you are not completely satisfied with the performance of your DEWALT heavy duty industrial tool, simply return it to the participating seller within 30 days for a full refund. Please return the complete unit, transportation prepaid. Proof of purchase may be required.

FREE WARNING LABEL REPLACEMENT: If your warning labels become illegible or are missing, call 1-800-4-DEWALT for a free replacement.

English

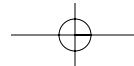
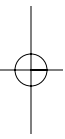
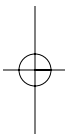

POUR TOUT RENSEIGNEMENT SUPPLÉMENTAIRE SUR CET OUTIL OU TOUT AUTRE OUTIL DEWALT, COMPOSEZ SANS FRAIS LE NUMÉRO:

1 800 4-DEWALT (1 800 433-9258)

Français

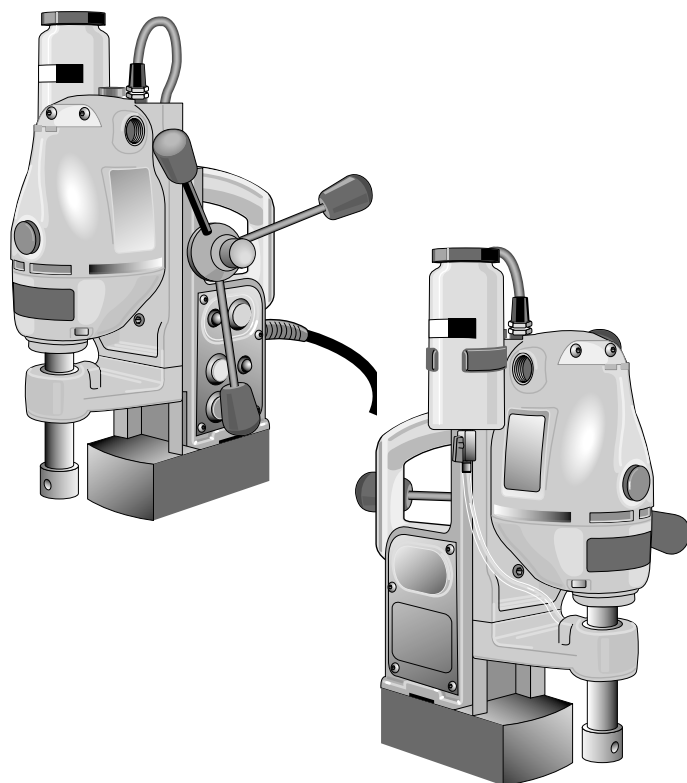

SI VOUS AVEZ DES QUESTIONS OU VOUS VOULEZ NOUS FAIRE PART DE VOS COMMENTAIRES CONCERNANT CET OUTIL OU TOUT AUTRE OUTIL DEWALT, COMPOSEZ SANS FRAIS LE : 1 800 433-9258.

Règles de sécurité - Généralités

⚠ **AVERTISSEMENT!** Lire et comprendre toutes les directives, car le non-respect des directives suivantes peut entraîner un choc électrique, un incendie ou des blessures graves.

CONSERVER CES DIRECTIVES

ZONE DE TRAVAIL

- **Garder la zone de travail propre et bien éclairée;** les établis encombrés et les endroits sombres sont propices aux accidents.
- **Ne pas utiliser les outils électriques dans une atmosphère explosive, comme à proximité de liquides, de gaz ou de poussières inflammables;** le moteur peut créer des étincelles et enflammer les vapeurs ou les poussières environnantes.
- **Tenir les enfants, les visiteurs ou toute autre personne éloignés lorsqu'on utilise un outil électrique;** les distractions peuvent faire perdre la maîtrise de ce dernier.

MESURES DE SÉCURITÉ - ÉLECTRICITÉ

- **Les outils mis à la terre doivent être branchés dans une prise bien installée et mise à la terre conformément à tous les codes et règlements en vigueur.** Ne jamais retirer la broche de terre ni modifier la fiche. Ne pas utiliser d'adaptateur. Vérifier auprès d'un électricien qualifié en cas de doute quant à la mise à la terre de la prise. En cas de défaillance électrique ou de bris de l'outil, la mise à la terre procure un chemin de faible résistance au courant qui autrement traverserait l'utilisateur. **Cette protection ne s'applique qu'aux outils de classe I (mis à la terre).**
- **Les outils à double isolation sont munis d'une fiche polarisée**

(c'est-à-dire que l'une des lames est plus large que l'autre), laquelle ne peut être raccordée qu'à une prise polarisée et ce, dans un seul sens; on doit l'inverser si on est incapable de l'enfoncer complètement. Si la fiche ne s'adapte toujours pas, on doit demander à un électricien qualifié d'installer la prise appropriée. On ne doit jamais modifier la fiche. La double isolation élimine le besoin d'installer un cordon d'alimentation trifilaire et un système d'alimentation électrique pourvus d'une mise à la terre; seuls les outils de classe II (à double isolation) sont munis d'une telle protection.

- **Éviter tout contact entre le corps et les éléments mis à la terre, comme les tuyaux, les radiateurs, les cuisinières et les réfrigérateurs, afin de réduire les risques de choc électrique.**
- **Ne pas utiliser l'outil électrique dans des endroits mouillés, ni l'exposer à la pluie;** l'infiltration d'eau à l'intérieur de l'outil augmente les risques de choc électrique.
- **Ne pas utiliser le cordon de manière abusive; on ne doit pas transporter l'outil en le tenant par le cordon, ou utiliser ce dernier pour le débrancher.** On doit tenir le cordon éloigné des sources de chaleur, de l'huile, des bords tranchants ou des pièces mobiles. Remplacer immédiatement les cordons endommagés, car ces derniers augmentent les risques de choc électrique.
- *Lorsqu'on utilise un outil électrique à l'extérieur, on ne doit utiliser que des rallonges conçues pour cet usage, comme celles de type W-A ou W, afin de réduire les risques de choc électrique.*

Calibre minimal des cordons de rallonge

Longueur totale du cordon

25 ft.	50 ft.	75 ft.	100 ft.	125 ft.	150 ft.	175 ft.
7,6 m	15,2 m	22,9 m	30,5 m	38,1 m	45,7 m	53,3 m

Intensité

18 AWG	18 AWG	16 AWG	16 AWG	14 AWG	14 AWG	12 AWG
10-	12	16	16	14	12	
12-	16	14	12	Non recommandé		

SÉCURITÉ PERSONNELLE

- **Rester vigilant en tout temps et faire preuve de jugement lorsqu'on utilise un outil électrique;** ne pas utiliser l'outil lorsqu'on est fatigué ou sous l'influence de drogues, d'alcool ou de médicaments, car un moment d'inattention peut entraîner des blessures graves.
- **Porter des vêtements appropriés;** ne pas porter de vêtements amples ni de bijoux. Couvrir ou attacher les cheveux longs. Garder les cheveux, les vêtements, les bijoux et les gants éloignés des pièces mobiles, car ceux-ci peuvent s'y coincer.
- **Éviter les démarrages accidentels;** s'assurer que l'interrupteur soit en position d'arrêt avant de brancher l'outil. Ne pas transporter l'outil en laissant le doigt sur l'interrupteur ni le brancher lorsque l'interrupteur est en position de marche, car cela pourrait causer un accident.
- **Retirer les clés de réglage avant de démarrer l'outil;** une clé laissée sur une pièce rotative peut entraîner des blessures.
- **Ne pas trop étendre les bras;** les pieds doivent rester ancrés fermement au sol afin de maintenir son équilibre en tout temps et de mieux maîtriser l'outil dans des situations imprévues.
- **Utiliser le matériel de sécurité approprié;** toujours porter des lunettes de protection. Porter un masque anti-poussières, des chaussures antidérapantes, un casque de sécurité ou des protecteurs auditifs lorsque la situation le requiert.

UTILISATION ET ENTRETIEN DE L'OUTIL

- **Fixer et soutenir la pièce sur une plate-forme stable au moyen d'une butée fixe ou de tout autre dispositif semblable;** la pièce est instable lorsqu'on la retient manuellement ou qu'on l'appuie contre le corps, ce qui peut faire perdre la maîtrise de l'outil.
- **Ne pas forcer l'outil ni l'utiliser pour des travaux autres que ceux pour lesquels il a été conçu.** Pour obtenir de meilleurs résultats et prévenir les risques de blessure, laisser l'outil couper à la vitesse pour laquelle il a été conçu.
- **Ne pas utiliser l'outil lorsque l'interrupteur marche-arrêt ne fonctionne pas;** tout outil qui ne peut être commandé au moyen de

l'interrupteur est dangereux et doit être réparé.

- **Débrancher l'outil avant d'effectuer un réglage, de changer les accessoires ou de ranger l'outil;** ces mesures de sécurité préventives réduisent les risques de démarrage accidentel.
- **Lorsqu'on n'utilise pas l'outil, le ranger hors de la portée des enfants ou des personnes non qualifiées;** les outils sont dangereux entre les mains de personnes inexpérimentées.
- **Bien entretenir l'outil et s'assurer qu'il soit toujours bien propre et aiguisé;** les outils bien entretenus et dont les bords sont bien tranchants sont moins susceptibles de rester coincés et sont plus faciles à maîtriser.
- **Vérifier les pièces mobiles afin de s'assurer qu'elles soient bien alignées et qu'elles ne restent pas coincées;** vérifier également les pièces afin de s'assurer qu'il n'y ait ni bris ni aucune autre condition susceptible de nuire au bon fonctionnement de l'outil; faire réparer l'outil si ce dernier est endommagé avant de s'en servir à nouveau, car les accidents sont souvent causés par des outils mal entretenus.
- **N'utiliser que les accessoires recommandés par le fabricant pour le modèle en question;** un accessoire destiné à un outil particulier peut devenir dangereux lorsqu'il est utilisé avec un autre.

ENTRETIEN

- **L'outil doit être entretenu par le personnel qualifié seulement;** toute maintenance effectuée par une personne non qualifiée peut entraîner des risques de blessure.
- **Lors de l'entretien, n'utiliser que des pièces de rechange identiques et suivre les directives de la section «Entretien» du présent manuel afin de prévenir les risques de choc électrique ou de blessure.**

Consignes de sécurité additionnelles

- **Toujours utiliser la courroie de sécurité, car la base pourrait se dégager.** L'alimentation électrique risque d'être coupée si l'outil est débranché accidentellement.
- **Toujours s'assurer que la perceuse à colonne est enfichée dans une prise ayant la tension appropriée.** Placer le cordon de manière

à éviter de le débrancher accidentellement; s'assurer que le fusible du circuit convient à l'outil.

- **Avant de faire fonctionner l'outil, s'assurer qu'il est bien mis à la terre, conformément à la section « Directives de mise à la terre » du présent guide.**
- **Toujours utiliser une rallonge de calibre approprié.**
- **S'assurer de placer la base de l'outil sur une surface plane;** ne pas déposer l'aimant sur des objets tels que les têtes de boulons, les vis, les rivets ou les copeaux d'acier puisque l'espace entre l'aimant et la surface de travail affaiblit sa capacité d'adhérence.
- **Toujours placer l'outil sur une surface exempte de particules, de copeaux et de poussière afin d'optimiser sa capacité d'adhérence.**

⚠ **AVERTISSEMENT!** Porter des lunettes de sécurité ou autre dispositif de protection oculaire car le martelage peut faire projeter des particules et entraîner des dommages irréversibles aux yeux.

⚠ **MISE EN GARDE : NE PAS SOULEVER L'OUTIL AU MOYEN DE LA POIGNÉE D'ALIMENTATION.**

⚠ **MISE EN GARDE :** la base magnétique adhère à la surface pendant 5 secondes une fois que l'aimant est mis hors tension; frapper légèrement la base avec la main afin de détacher l'aimant.

⚠ **AVERTISSEMENT :** certains outils électriques, tels que les sableuses, les scies, les meules, les perceuses ou certains autres outils de construction, peuvent produire de la poussière contenant des produits chimiques susceptibles d'entraîner le cancer, des malformations congénitales ou pouvant être nocifs pour le système reproductif. Parmi ces produits chimiques, on retrouve :

- le plomb dans les peintures à base de plomb,
 - a silice cristalline dans les briques et le ciment et autres produits de maçonnerie,
 - l'arsenic et le chrome dans le bois de sciage ayant subi un traitement chimique (comme l'arséniat de cuivre et de chrome).
- Le risque associé à de telles expositions varie selon la fréquence avec laquelle on effectue ces travaux. Pour réduire l'exposition à de tels produits, il faut travailler dans un endroit bien aéré et utiliser le matériel

de sécurité approprié, tel un masque anti-poussières spécialement conçu pour filtrer les particules microscopiques.

- **Éviter tout contact prolongé avec la poussière soulevée par cet outil ou autres outils électriques. Porter des vêtements de protection et nettoyer les parties exposées du corps avec de l'eau savonneuse. S'assurer de bien se protéger afin d'éviter d'absorber par la bouche, les yeux ou la peau des produits chimiques nocifs.**

Moteur

Cet outil est entraîné par un moteur DEWALT. On doit s'assurer que l'intensité nominale du cordon d'alimentation correspond à celle indiquée sur la plaque signalétique; sur cette dernière, la mention « 60 Hz » ou « c. a. seulement » signifie que l'outil ne doit être branché que dans une prise de courant alternatif de 60 Hz, et non pas dans une prise de courant continu. Une chute de tension de plus de 10 % pourrait entraîner une perte de puissance et une surchauffe de plus de 10 %. Tous les outils DEWALT sont soumis à des essais en usine; si cet outil ne fonctionne pas, vérifier la source d'alimentation électrique. Si le moteur ne fonctionne pas lorsqu'on appuie sur le bouton vert, vérifier la tension de la source d'alimentation.

Fonctionnement

Cet outil est doté d'un aimant destiné à être utilisé sur une surface en acier de 10 mm (3/8 po) d'épaisseur dépourvue d'une couche d'air. Le terme « couche d'air » décrit la distance entre la surface de l'âme d'un aimant et la plaque d'assemblage. Les deux surfaces doivent être tenues séparées au moyen d'une courbure, d'une couche de peinture, d'une déformation verticale, d'une tête de boulon et ainsi de suite. La capacité d'adhérence de l'aimant est réduite par les surfaces rugueuses ou inégales ou par l'épaisseur

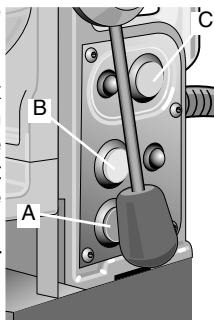

insuffisante de l'acier ou de la surface sur laquelle la base magnétique est assemblée. L'aimant perd rapidement sa capacité d'adhérence lorsque la déformation verticale augmente la couche d'air au-dessus de 0,4 mm (1/64 po). On doit donc réduire autant que possible la couche d'air et rendre la surface lisse en enlevant les projections, les copeaux ou autres éléments susceptibles d'empêcher le contact entre les métaux. Si l'aimant n'adhère pas à la surface métallique, vérifier si le contact se fait au moyen d'une jauge d'épaisseur ou d'un dispositif semblable afin de déterminer s'il existe une couche d'air aux endroits critiques situés sous l'aimant.

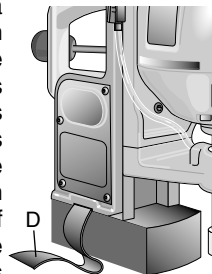

1. Mettre la perceuse à colonne sur la surface de travail de manière à orienter la pointe ou la goupille de retenue directement au-dessus de la zone à percer. Mettre l'outil sous tension en appuyant sur le bouton rouge (A), puis placer la pointe de coupe directement au-dessus de la zone à percer. Mettre l'aimant en marche en enfonçant le bouton jaune (B). Mettre le moteur sous tension en appuyant sur le bouton vert (C). On doit utiliser la courroie de sécurité (D) lorsqu'on perce un trou en position verticale ou au plafond (la courroie est fixée dans la fente située dans la base de l'outil, tel qu'illustré).

REMARQUE : remplacer la courroie si les bords deviennent effilochés. Inspecter la courroie avant chaque utilisation. On peut se procurer de nouvelles courroies chez un détaillant local ou à un centre de service DEWALT.

2. Exercer une légère pression sur la poignée d'alimentation jusqu'à ce que la mèche hélicoïdale ou la pointe de coupe morde dans la pièce, puis appliquer une pression constante jusqu'à ce que la coupe soit terminée.
3. Arrêter le moteur et attendre qu'il décélère avant de mettre l'aimant

hors tension.

- Mettre l'aimant hors tension en appuyant sur le bouton jaune (l'aimant continuera d'adhérer à la surface pendant 5 secondes avant de se détacher).
- Après chaque utilisation, retirer tous les copeaux qui se sont accumulés sur la surface magnétique.

Fonctionnement des perceuses avec une pointe de coupe annulaire DEWALT

- Cet outil pratique est conçu pour être utilisé en toute sécurité.

- Sécurité de l'utilisateur :

Les interrupteurs sont disposés de manière à empêcher le démarrage accidentel du moteur avant la mise sous tension de l'aimant.

Les poignées sont disposées de manière à permettre à l'utilisateur de travailler facilement en position verticale ou au plafond.

- L'outil est muni d'une poignée d'alimentation à dégagement rapide (E). On peut déplacer la poignée du côté gauche au côté droit de l'outil en appuyant tout simplement sur un bouton.

L'aimant est destiné à être utilisé sur une surface plane en acier ou de fer de 10 mm (3/8 po) d'épaisseur.

REMARQUE : on peut adapter le modèle DW151 afin de pouvoir l'utiliser avec des mèches hélicoïdales munies d'un porte-mandrin modèle DW1561.

- Installer la goupille de retenue appropriée dans la pointe de coupe sélectionnée, à partir du haut, puis introduire la pointe dans la tige. Aligner les surfaces planes de la pointe de coupe avec les vis de retenue de la tige. Bien serrer les deux vis de retenue, en s'assurant que les surfaces planes sont bien placées sous les vis de manière à ce qu'elles soient en retrait sous la surface de l'arbre.

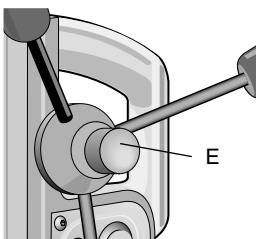

- Remplir le réservoir de fluide de coupe à base d'huile. Ce fluide est formulé en vue d'optimiser le rendement et la durée de vie des pointes de coupe rotatives. Le fluide est alimenté par gravité dans l'arbre pilote. Vérifier le fonctionnement de l'outil en le déplaçant verticalement contre la surface de travail afin de faire écouler le fluide. Lorsqu'on réalise une coupe en position verticale

ou au plafond, tremper la pointe dans une pâte DEWALT.

REMARQUE : cet outil est doté d'un système de lubrification intégré. Pour utiliser ce système, retirer le boyau (F) de la bouteille en enfonçant le collier noir (G) dans celle-ci. Enlever le boyau situé au fond du robinet de purge, puis dégager la bouteille de sa ferrure et la remplir de fluide de coupe. Remettre la bouteille dans la ferrure et replacer le boyau. Tourner le robinet de purge vers la gauche pour faire circuler le fluide, puis vers la droite pour fermer le robinet une fois la coupe terminée. Les roulements sont lubrifiés au moyen de ce système.

AVERTISSEMENT : ne verser aucun fluide dans la bouteille lorsque celle-ci est installée dans la ferrure, ni ne laisser aucun fluide pénétrer à l'intérieur du moteur de l'outil afin d'éviter les risques de choc électrique.

Appliquer fréquemment une grande quantité d'huile sur les roulements afin de les maintenir graissés en tout temps.

- Démarrer le moteur en appuyant sur le bouton vert.

- Déplacer lentement la pointe de coupe vers la zone à couper, en laissant tourner l'outil de 25 à 30 révolutions. L'outil projettera de fins copeaux lorsque la pointe pratique une rainure externe. Une fois la position de l'outil bien établie, exercer une pression constante jusqu'à ce que la coupe soit terminée. Il est plus important de maintenir une vitesse de rotation élevée plutôt que d'exercer une trop forte pression, ce qui a pour effet de ralentir le moteur. Cette façon de procéder aide à améliorer la coupe, à prolonger la durée

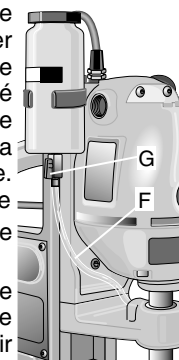

de vie de la pointe et à produire des orifices plus précis.

8. Les copeaux de métal doivent être expulsés lorsqu'on abaisse l'outil; sinon, ils seront automatiquement expulsés lorsqu'on soulève complètement le moteur.

⚠ **MISE EN GARDE** : on doit porter des gants lorsqu'on manipule les copeaux afin d'éviter de subir des blessures aux mains lorsqu'elles entrent en contact avec les surfaces chaudes ou les bords tranchants.

Fonctionnement de la base pivotante (DW159)

1. Placer l'appareil sur la surface de travail de manière à orienter la pointe près du centre du trou à percer.
2. Enfoncer le bouton rouge afin de mettre l'appareil en marche.
3. Appuyer sur le bouton jaune pour actionner l'aimant.
4. Tourner le levier (H) vers la gauche pour desserrer la base pivotante.
5. Déplacer la perceuse et tourner l'aimant de manière à placer la goupille de retenue directement au-dessus du centre du trou à percer.
6. Tourner le levier vers la droite pour resserrer la base pivotante.

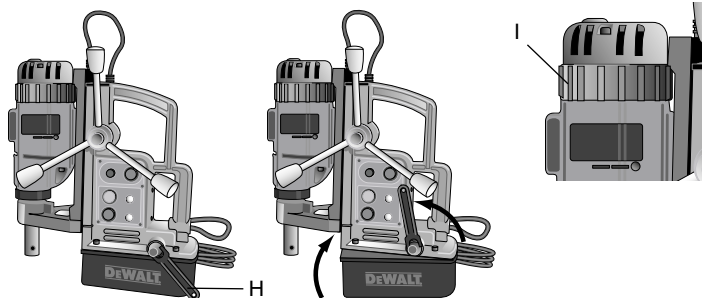

Fonctionnement de l'interrupteur de marche avant ou marche arrière (DW159)

Le collier (I) situé au-dessus de la perceuse (modèle DW159 seulement) sert d'interrupteur de marche avant ou marche arrière.

Commandes

Appliquer suffisamment de pression pour assurer un perçage précis; ne pas forcer l'outil. Si l'aimant semble vouloir se détacher de la surface de travail, diminuer légèrement la pression afin de bien l'y adhérer. La pression exercée peut dépasser la capacité d'adhérence en présence de l'une ou de plusieurs des conditions suivantes :

1. une couche d'air excessive (de 0,4 mm ou 1/ 64 po ou plus);
2. une tôle mince (d'une épaisseur inférieure à 10 mm ou 3/ 8 po (selon la position et la condition de la surface métallique);
3. une pièce en métal ayant de faibles propriétés magnétiques;
4. une surface inégale ou rugueuse;
5. une faible tension électrique.

Perçage

Afin de réaliser une coupe précise, percer un avant-trou avant d'utiliser la mèche voulue. Les mèches de grand diamètre ont tendance à s'éloigner du centre avant d'atteindre le plein diamètre de l'orifice; le diamètre de ce trou devient alors le « pilote » lorsqu'on effectue le perçage. Cette situation n'est pas limitée aux perceuses magnétiques à colonne; en effet, cela arrive fréquemment dans les ateliers d'usinage lorsque les ouvriers percent de grands trous.

Balais

Inspecter régulièrement les balais de charbon afin de s'assurer qu'il n'y a aucun signe d'usure. Lorsque le capuchon est dévissé, on peut retirer l'ensemble ressort/balai de l'outil.

Maintenir les balais propres afin qu'ils puissent glisser librement dans leurs guides. Divers symboles apparaissent sur les balais; on doit remplacer ces derniers lorsque l'usure atteint la ligne la plus près du ressort. De nouveaux balais sont offerts aux centres de service

autorisés.

Réglages

Cet outil est doté d'une cale lubrifiée en permanence et réglée en usine. La cale peut être lubrifiée périodiquement au moyen de graisse afin d'assurer qu'elle fonctionne correctement, et doit être suffisamment serrée pour retenir le moteur en position verticale (escamotée). Pour effectuer un réglage, serrer les cinq vis de retenue à verrouillage automatique fixées sur la partie latérale du corps de l'outil.

Accessoires

Les accessoires recommandés pour cet outil sont vendus séparément chez tous les distributeurs ou dans tous les centres de service autorisés.

⚠ MISE EN GARDE : l'utilisation d'accessoires autres que ceux qui sont recommandés pourrait présenter un danger.

Pour obtenir plus d'information sur les accessoires, communiquer avec DeWALT Industrial Tool Co., 701 East Joppa Road, Baltimore, MD 21286, aux États-Unis ou composer le 1 800 433- 9258. Parmi ces accessoires, on retrouve :

1. un porte-mandrin modèle DW1561 (pour le modèle DW151);
2. des mandrins (« mandrels ») et des scies à trous de 51 mm (2 po) de diamètre ou moins;
3. des pointes de coupe rotatives et des pilotes de 11 mm (7/ 16 po) à 51 mm (2 po) de diamètre;
4. des mèches hélicoïdales de 6 mm (1/4 po) à 21 mm (13/16 po);
5. des tarauds de 6 mm (1/ 4 po) à 21 mm (13/ 16 po) de diamètre (pour le modèle DW159 seulement);
6. des alésoirs de faible calibre de 6 mm (1/ 4 po) à 16 mm (5/ 8 po) de diamètre et des alésoirs de fort calibre de 6 mm (1/ 4 po) à 13 mm (1/ 2 po) de diamètre.

Important

Pour assurer la SÉCURITÉ et la FIABILITÉ de cet outil, toutes les opérations de réparation, d'entretien et de réglage doivent être effectuées dans un centre de service autorisé ou par du personnel qualifié (cela comprend l'inspection et le remplacement du balai); on ne doit utiliser que des pièces de rechange identiques.

Garantie complète

DeWALT garantit les outils industriels de service intensif contre tout défaut de matériel ou de fabrication pour une période d'un an à compter de la date d'achat; le produit défectueux sera réparé sans frais. Pour obtenir de plus amples renseignements sur les réparations couvertes par la présente garantie, composer le 1 800 433-9258. Cette garantie ne s'applique pas aux accessoires et ne vise pas les dommages causés par des réparations effectuées par un tiers. Cette garantie confère des droits légaux particuliers à l'acheteur, mais celui-ci pourrait aussi bénéficier d'autres droits variant d'un territoire à l'autre. En plus de la présente garantie, la

GARANTIE SANS RISQUE DE 30 JOURS EN CAS DE NON-SATISFACTION

s'applique également aux outils DeWALT.

Si l'acheteur n'est pas entièrement satisfait du rendement de l'outil industriel de service intensif DeWALT, celui-ci peut le retourner au vendeur participant dans les 30 jours pour obtenir un remboursement intégral. Retourner l'outil au complet en payant le transport à l'avance; une preuve d'achat peut être requise.

REPLACEMENT GRATUIT DE L'ÉTIQUETTE

Si vos étiquettes d'avertissement deviennent illisibles ou sont manquantes, composez le 1-800-4-DeWALT pour obtenir une étiquette de remplacement gratuite.

SI TIENE CUALQUIER PREGUNTA O COMENTARIO ACERCA DE ESTA O CUALQUIER OTRA HERRAMIENTA DEWALT, POR FAVOR LLÁMENOS AL: **326-7100**

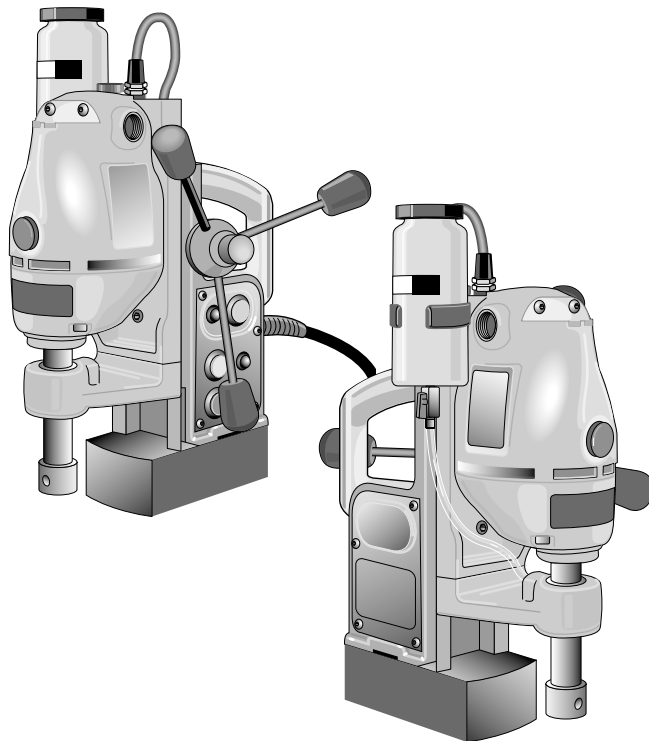

SI TIENE PREGUNTAS O COMENTARIOS SOBRE ESTA U OTRA HERRAMIENTA DEWALT, LLÁMENOS GRATIS AL:
1-800-4-DEWALT (1-800-433-9258)

Reglas generales de seguridad

⚠ ¡ADVERTENCIA! Lea y entienda todo el instructivo. El no seguir todas las instrucciones enumeradas a continuación puede resultar en electrochoque, fuego y/o seria lesión personal.

GUARDE ESTAS INSTRUCCIONES

ÁREA DE TRABAJO

- **Mantenga su área de trabajo limpio y bien iluminado.** Bancos de trabajo abarrotados de cosas y áreas oscuras son una invitación a los accidentes.
- **No opere herramientas eléctricas en atmósferas explosivas, donde hay presencia de líquidos, gases, o polvos inflamables.** Las herramientas eléctricas crean chispas que podrían encender el polvo o los gases.
- **Mantenga a los transeúntes, niños, y visitantes alejados mientras opera una herramienta eléctrica.** Las distracciones podrían causar la pérdida de control.

SEGURIDAD ELÉCTRICA

- **Herramientas a tierra deberán conectarse a un tomacorriente Las instalado correctamente y puesto a tierra de acuerdo con todos los códigos y ordenanzas.** Nunca debe quitar el clavijero de tierra o modificar el enchufe de algún modo. No usar enchufes adaptadores. Infórmese con un electricista competente si duda que el tomacorriente esté adecuadamente puesto a tierra. Si las herramientas funcionan mal eléctricamente, o fallan, la puesta a tierra provee una vía de resistencia baja que aparta del usuario la electricidad extraída. **Sólo aplica a la Clase I herramientas (a tierra).**
- **Las herramientas con doble aislamiento están equipadas con un enchufe polarizado (una clavija es más ancha que la otra.) Este enchufe encajará en un tomacorriente polarizado de una sola**

Español

manera. Si el enchufe no encaja bien en el tomacorriente, invierta el enchufe. Si todavía no encaja, contacte a un electricista competente para que instale un tomacorriente polarizado. No cambie el enchufe. El aislamiento doble elimina la necesidad de un cable eléctrico a tierra de tres alambres y un sistema de alimentación eléctrica puesto a tierra. Sólo aplica a la Clase II herramientas (aislamiento doble).

- **Evite que su cuerpo haga contacto con superficies a tierra tales como tuberías, radiadores, cocinas, y refrigeradoras.** Existe un mayor riesgo de electrochoque.
- **No exponga las herramientas eléctricas a la lluvia o condiciones húmedas.** La penetración de agua a una herramienta eléctrica incrementará el riesgo de electrochoque
- **No maltrate el cable.** No lo use nunca para acarrear las herramientas o halar el enchufe de un tomacorriente. Mantenga el cable alejado del calor, aceite, bordes afilados o partes en movimiento. Reemplace inmediatamente los cables dañados. Los cables dañados incrementan el riesgo de electrochoque.
- **Al operar una herramienta eléctrica a la intemperie, use un cable de extensión para exteriores marcado "W-A" o "W."** Estos cables están hechos para uso exterior y reducen el riesgo de electrochoque.

Calibre mínimo para juegos de cables

Voltios		Largo total del cable en pies			
120V	0-25	26-50	51-100	101-150	
240V	0-50	51-100	101-200	201-300	
Amperaje nominal					
Más de		No más de		AWG	
0-	6	18	16	16	14
6 -	10	18	16	14	12
10-	12	16	16	14	12
12 -	16	14	12	No recomendado	

Español

SEGURIDAD PERSONAL

- **Manténgase alerta, observe lo que está haciendo y use sentido común al usar una herramienta eléctrica.** No la use cuando esté cansado o bajo la influencia de drogas, alcohol, o medicinas. Un instante de inatención mientras opera herramientas eléctricas puede resultar en serias lesiones personales.
- **Vístase adecuadamente. No use vestimenta suelta o joyas. Mantenga el cabello largo sujeto.** Mantenga su cabello, vestimenta y guantes apartados de piezas en movimiento. La vestimenta suelta, las joyas o el cabello largo podrían quedar atrapados en las partes en movimiento.
- **Evite un arranque accidental.** Asegúrese de apagar la herramienta antes de enchufarla. El cargar las herramientas con el dedo en el interruptor o enchufar herramientas que tienen el interruptor activado es una invitación a los accidentes.
- **Quite las llaves de ajuste antes de activar la herramienta.** Una llave que se deja anexada a una parte giratoria de la herramienta puede resultar en lesión personal.
- **No se extralimite.** Mantenga la pisada firme y el balance apropiado todo el tiempo. El pie bien afincado y el balance apropiado permite un mejor control de la herramienta en situaciones inesperadas.
- **Utilice equipo de seguridad.** Use siempre protección para los ojos. Se deberá usar máscara contra el polvo, calzado protector antirresbalante, casco, o protector de oído en las condiciones que los justifican.

USO Y CUIDADO DE HERRAMIENTAS

- **Utilice tornillos de banco u otra forma práctica para sujetar y apoyar la pieza de trabajo a una plataforma estable.** Sujetar la pieza manualmente o contra su cuerpo es inestable y puede llevar a la pérdida de control.
- **No fuerce la herramienta.** Use la herramienta correcta para la aplicación. La herramienta correcta hará una labor mejor y más segura, con la energía nominal para la cual fue diseñada.
- **No use la herramienta si el interruptor no prende y apaga.** La

herramienta que no se puede controlar con el interruptor es peligrosa y debe ser reparada.

- **Desconecte el enchufe de la toma de corriente antes de efectuar cualquier ajuste, cambio de accesorios, o guardar la herramienta.** Estas medidas de seguridad preventivas reducen el riesgo a que la herramienta arranque accidentalmente.
- **Mantenga herramientas que no estén en uso fuera del alcance de los niños y otras personas no entrenadas.** Las herramientas son peligrosas en manos de usuarios no entrenados.
- **Las herramientas deben recibir un mantenimiento cuidadoso. Mantenga las herramientas para corte afiladas y limpias.** Las herramientas bien cuidadas con bordes de corte afilados son menos susceptibles a trabarse y más fáciles de controlar.
- **Revise si hay desalineación o traba en las partes móviles, partes rotas u otra condición que pueda afectar la operación de la herramienta.** De estar dañada, dar servicio a la misma antes de utilizarla. Muchas veces la causa de accidentes se debe a herramientas con poco mantenimiento.
- **Use solamente los accesorios que el fabricante recomienda para su modelo.** Los accesorios adecuados para una herramienta, pueden resultar peligrosos cuando se usa en otra.

SERVICIO

- **El servicio a la herramienta debe ser realizado por personal de reparación calificado únicamente.** El servicio o mantenimiento efectuado por personal no calificado puede entrañar un riesgo o lesión.
- **Al dar servicio a la herramienta, use sólo piezas de repuesto idénticas.** Siga las instrucciones contenidas en la sección Mantenimiento de este manual. El uso de repuestos no autorizados o el no cumplir con las instrucciones de Mantenimiento puede crear el riesgo de electrochoque o lesión.

Instrucciones adicionales de seguridad

- **Utilice siempre la banda de seguridad.** El montaje puede soltarse. La corriente eléctrica puede fallar o la unidad puede desconectarse accidentalmente.
- **Asegúrese siempre que el taladro de columna esté conectado a**

un sistema con el voltaje adecuado. Coloque el cable de manera que no pueda desconectarse de la toma de corriente por accidente. Verifique que la líneas tenga el fusible adecuado.

- **Antes de operar la unidad, asegúrese que esté aterrizada correctamente según las instrucciones bajo “Seguridad eléctrica”.**
- **Utilice siempre cables de extensión con el calibre adecuado.**
- **Tenga cuidado de colocar la base en una superficie plana.** No coloque el magneto sobre objetos tales como tornillos, remaches, pernos, rebabas, etc., ya que el espacio entre el magneto y la superficie de trabajo debilita la atracción magnética.
- **Siempre coloque la unidad sobre una superficie libre de rebabas, astillas o suciedad para lograr el óptimo agarre magnético.**

⚠ **PRECAUCIÓN:** Utilice la protección auditiva adecuada durante el uso de esta unidad. Bajo ciertas condiciones y duración de uso, el ruido producido por este producto puede contribuir a la pérdida auditiva.

⚠ **PRECAUCIÓN:** NO UTILICE EL MANGO DE ALIMENTACIÓN PARA LEVANTAR LA UNIDAD

⚠ **PRECAUCIÓN:** Después de cortar la corriente al magneto, la base magnética continuará adherida a la superficie de trabajo durante 5 segundos antes de soltarse. Un golpe ligero con la mano liberará la base.

⚠ **ADVERTENCIA:** El polvo originado por lijar, aserrar, esmerilar, taladrar y otras actividades constructivas contiene productos químicos que se sabe causan cáncer, defectos congénitos u otros daños reproductivos. Algunos ejemplos de estos químicos son:

- plomo de pinturas con base de plomo.
- sílice cristalino de ladrillos y cemento y otros productos de mampostería, y
- arsénico y cromo de madera tratada químicamente (CCA).

Su riesgo de exposición variará de acuerdo a la frecuencia con que efectúe este tipo de trabajos. Para reducir su exposición a estos químicos: trabaje en un área bien ventilada, y trabaje con

equipo de seguridad aprobado, tal como máscaras contra polvo diseñadas específicamente para filtrar partículas microscópicas.

- **Evite el contacto prolongado con polvos originados por lijar, aserrar, esmerilar, taladrar y otras actividades constructivas.** Vista ropas protectoras y lave las áreas expuestas con agua y jabón. Permitir que el polvo se introduzca en su boca, ojos, o dejarlo sobre la piel promueve la absorción de químicos dañinos.

Motor

Su herramienta DEWALT funciona con un motor DEWALT. Asegúrese que la alimentación concuerde con las indicaciones de la placa de identificación.

Volts 60 Hz o "AC only" significa que su herramienta debe operarse solamente con corriente alterna y nunca con corriente directa.

Disminuciones en el voltaje de 10% o mayores causarán pérdida de potencia y sobre calentamiento. Todas las herramientas DEWALT se prueban en la fábrica; si esta herramienta no funciona, revise la alimentación de corriente. Si el motor no funciona al oprimir el botón verde, revise el voltaje en la toma de corriente.

Operación

El magneto de esta unidad está diseñado para usarse en acero de 10 mm (3/8") de espesor—sin colchón de aire. El colchón de aire puede definirse como la distancia entre la superficie del magneto y la placa de montaje. Las dos superficies pueden quedar separadas debido a curvaturas, capas de pintura, irregularidades en la superficie, cabezas de tornillos, etc. La fuerza de sujeción se reduce en superficies rugosas o desniveladas, debido a espesor insuficiente del acero o área de montaje insuficiente para la base del magneto. El magneto pierde rápidamente su fuerza de sujeción cuando estas irregularidades incrementan el colchón de aire a más de 0.4 mm (1/64"). Conserve al mínimo este colchón de aire y asegúrese de alisar la superficie eliminando cualquier proyección indebida, rebabas o cualquier otra cosa que no permita el contacto completo de metal con metal. Si el magneto falla para sujetarse a una superficie, puede deberse a estas

condiciones; usted puede verificar que no haya colchón de aire debajo del magneto en los puntos cruciales con un calibrador de laminillas u otro dispositivo similar.

1. Coloque el taladro de columna sobre la superficie de manera que la punta o el piloto de el cortador quede directamente sobre el punto en que se perforará. Encienda la unidad oprimiendo el botón rojo (A). Coloque el cortador directamente sobre el punto a perforar y encienda el magneto, oprimiendo el botón amarillo (B). Encienda el motor oprimiendo el botón verde (C). Cuando perforo sobre su cabeza o en posición vertical, debe usar siempre la banda de seguridad (D). (Colocada en la ranura de la base, como se ilustra.)

NOTA: reemplace la banda si las orillas se ven raídas. Inspeccione la banda antes de cada uso. Hay bandas nuevas a su disposición con el distribuidor o en el centro de servicio de su localidad.

2. Aplique un poco de presión en el volante de alimentación hasta que la broca o el cortador penetren y después aplique presión uniforme hasta completar el corte.
3. Apague el motor y permita que se detenga antes de desconectar el magneto.
4. Apague el magneto oprimiendo el botón amarillo. El magneto permanecerá activado durante 5 segundos y emitirá un sonido antes de soltarse.
5. Después de cada uso, quite todas las rebabas de la superficie del magneto.

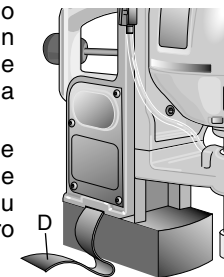
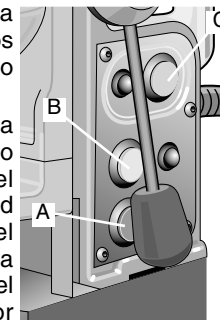

Operación con cortadores anulares DeWALT

1. Esta unidad se diseñó teniendo en mente la comodidad y la seguridad del operador.
2. Seguridad del operador:

Los interruptores se han dispuesto para evitar que el operador encienda el motor accidentalmente antes de energizar el magneto.

Los mangos están dispuestos para permitir su fácil colocación en posiciones vertical y por arriba de la cabeza.

3. Esta unidad viene equipada con un volante de alimentación de liberación rápida (E). Con el simple movimiento de oprimir un botón, se puede cambiar del lado izquierdo al lado derecho de la unidad.

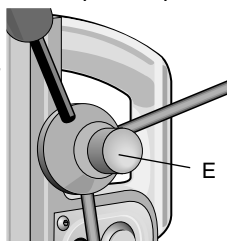

El magneto está diseñado para adherirse a placas de acero o hierro con espesor de 10 mm (3/8") o mayor.

NOTA: El modelo DW151 puede adaptarse para emplear brocas helicoidales con la adición del adaptador de broquero DW1561.

4. Coloque el perno piloto apropiado en el cortador que desee a partir de la punta e inserte el cortador en el eje. Haga coincidir los planos del cortador con los prisioneros. Apriete con firmeza ambos prisioneros. (Asegúrese que ambos planos estén correctamente colocados bajo los prisioneros de manera que queden ocultos bajo la superficie del eje.)
5. Llene el depósito con fluido de corte con base no oleosa. Este fluido está formulado para proporcionar el mejor rendimiento y la mayor duración a los cortadores. El fluido será liberado

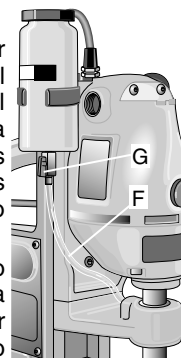

hacia el piloto por gravedad. Haga pruebas haciendo que el cortador suba y baje contra la superficie de trabajo para que el fluido comience a circular. No utilice fluido de corte cuando corte en posición vertical o por arriba de la cabeza, sumerja el cortador en pasta de corte para estas aplicaciones.

NOTA: Esta unidad cuenta con un sistema lubricación a bordo. Para usar el sistema de lubricación, retire la manguera (F) de la botella oprimiendo el collarín negro (G) en la botella. Retire la manguera del fondo del grifo. Retire la botella del soporte y llene con fluido de corte. Coloque de nuevo la botella en el soporte y coloque la manguera de nuevo. Gire la llave en sentido opuesto a las manecillas del reloj para que circule el fluido. Gire la llave en el sentido de las manecillas del reloj para cerrar la válvula cuando hay terminado el corte. Los baleros son lubricados por el sistema a bordo.

⚠ ADVERTENCIA: No vacíe fluido de corte en la botella mientras esté montada en el soporte. No permita que el fluido de corte entre al motor del taladro. Puede resultar en choque eléctrico.

6. Encienda el motor oprimiendo el botón verde.
7. Lleve el cortador lentamente hacia la superficie a cortar y deje que gire 25 a 30 revoluciones, produciendo rebabas ligeras al cortar un canal externo. Esto le permitirá la posición adecuada. Aplique presión uniforme durante todo el corte. Es más importante conservar las revoluciones que aplicar fuerza en exceso, ocasionando que la velocidad del motor baje. Así obtendrá una mejor acción de corte, mayor durabilidad en sus cortadores y orificios más limpios.
8. El metal deberá salir en el golpe hacia abajo. Si no, saldrá automáticamente cuando el motor regrese a la posición extrema arriba.

⚠ PRECAUCIÓN: deben utilizarse guantes para el manejo de las piezas de corte para evitar lesiones a las manos por superficies calientes o bordes afilados.

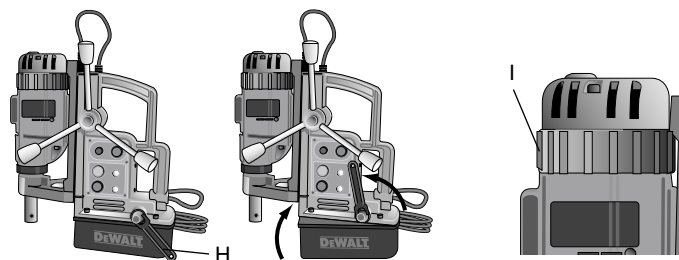

Operación de la base inclinable (DW159)

1. Coloque la unidad sobre la superficie de trabajo de manera que la punta quede cerca del centro del orificio que se va a perforar.
2. Oprima el botón rojo para encender la corriente.
3. Oprima el botón amarillo para activar el magneto.
4. Gire la palanca (H) en sentido contrario a las manecillas del reloj para aflojar la base inclinable.
5. Mueva el taladro y gire el magneto hasta que el perno piloto quede directamente sobre el centro del orificio a perforar.
6. Gire la palanca en el sentido de las manecillas del reloj para apretar la base inclinable.

Operación del dispositivo de marcha hacia delante y reversa (DW159)

El interruptor de marcha hacia delante y reversa es un collarín (I) en la superficie de la unidad del taladro DW159 únicamente.

Control

Aplique la presión suficiente para obtener un corte suave, progresivo. No fuerce la unidad. Si el magneto se levanta de la placa de trabajo, disminuya ligeramente la presión y se volverá a sujetar. La presión en la punta de la broca puede exceder la fuerza de sujeción bajo una o más de las siguientes condiciones:

1. Colchón de aire excesivo—0.4 mm (1/64”) o más.
2. Metal delgado (espesor menor a 10 mm (3/8”), dependiendo de la posición y la condición de la superficie del metal).
3. Metal con bajas propiedades magnéticas.
4. Superficie desnivelada o irregular.
5. Bajo voltaje en la línea.

Cómo taladrar

Para obtener mayor precisión, perforo un orificio pequeño antes de utilizar la broca final. Las brocas con diámetros grandes “caminan” hacia fuera del centro hasta alcanzar el diámetro completo en el punto que el diámetro exterior actúa como piloto en el orificio que se perfora. Esto no es una característica peculiar de los taladros de columna magnéticos, sino que es parte del conocimiento general de taller en perforaciones de grandes diámetros.

Carbones

Los carbones deben inspeccionarse regularmente en busca de desgaste. Cuando la tapa se desenrosque, el montaje de resorte y carbón pueden retirarse de la herramienta.

Conserve los carbones limpios y deslizándose libremente en sus guías. Los carbones tienen varios símbolos estampados en ellos, y si el carbón se ha desgastado hasta la línea más cercana al resorte, debe reemplazarse. En los centros de servicio hay montajes de carbones nuevos a su disposición.

Ajustes

Esta unidad se ha diseñado con una cuña lubricada de manera permanente y se ajusta en la fábrica. La cuña debe lubricarse periódicamente con grasa para asegurar la suave operación. La cuña debe estar lo suficientemente apretada para retener al motor en la posición retraída (arriba). Si llegase a requerir ajustes, apriete los 5 prisioneros auto asegurable a un lado del cuerpo del taladro.

Accesorios

Los accesorios recomendados para emplearse con su herramienta se encuentran a su disposición con costo extra con su distribuidor o centro de servicio locales.

⚠ PRECAUCIÓN: El uso de cualquier accesorio no recomendado puede ser peligroso.

Si necesita ayuda para localizar algún accesorio, comuníquese por favor al 1-800-4-DEWALT o a DEWALT Industrial Tool Co., 701 East Joppa Road, Baltimore, MD 21286

1. Adaptador de broquero DW1561 para el taladro DW151
2. Mandriles y brocas con diámetro hasta 51 mm (2").
3. Cortadores y pilotos desde 11 mm (7/16") hasta 51 mm (2") de diámetro.
4. Brocas helicoidales 6 mm (1/4") a 21 mm (13/16") (DW151*)
5. Machuelos 6 mm (1/4") a 21 mm (13/16") (únicamente DW159)
6. Fresas, calibre ligero 6 mm (1/4") a 16 mm (5/8")
Fresas, calibre pesado 6 mm (1/4") a 13 mm (1/2")

Carbones

Los carbones deben inspeccionarse regularmente en busca de desgaste. Para revisar los carbones, destornille las tapas de inspección para sacar los montajes de carbones y resortes de la herramienta.

Conserve los carbones limpios y deslizándose libremente en sus guías. Los carbones tienen varios símbolos estampados, cuando se han desgastado hasta la línea más cercana al resorte deben cambiarse. Hay a su disposición montajes de carbones nuevos en los centros de servicio. Consulte la última página de este manual.

Importante

Para garantizar la SEGURIDAD y la CONFIABILIDAD del producto, las reparaciones, el mantenimiento y los ajustes (inclusive inspección y cambio de carbones) deberán realizarse en centros de servicio

autorizados u otras organizaciones de servicio calificado, que utilicen siempre refacciones idénticas.

Póliza de Garantía

IDENTIFICACIÓN DEL PRODUCTO:

Sello o firma del Distribuidor.

Nombre del producto: _____ Mod./Cat.: _____

Marca: _____ Núm. de serie: _____

(Datos para ser llenados por el distribuidor)

Fecha de compra y/o entrega del producto: _____

Nombre y domicilio del distribuidor donde se adquirió el producto: _____

Este producto está garantizado por un año a partir de la fecha de entrega, contra cualquier defecto en su funcionamiento, así como en materiales y mano de obra empleados para su fabricación. Nuestra garantía incluye la reparación o reposición del producto y/o componentes sin cargo alguno para el cliente, incluyendo mano de obra, así como los gastos de transportación razonablemente erogados derivados del cumplimiento de este certificado.

Para hacer efectiva esta garantía deberá presentar su herramienta y esta póliza sellada por el establecimiento comercial donde se adquirió el producto, de no contar con ésta, bastará la factura de compra.

EXCEPCIONES.

Esta garantía no será válida en los siguientes casos:

- Cuando el producto se hubiese utilizado en condiciones distintas a las normales;
- Cuando el producto no hubiese sido operado de acuerdo con el instructivo de uso que se acompaña;
- Cuando el producto hubiese sido alterado o reparado por personas distintas a las enlistadas al final de este certificado.

Anexo encontrará una relación de sucursales de servicio de fábrica, centros de servicio autorizados y franquiciados en la República

Mexicana, donde podrá hacer efectiva su garantía y adquirir partes, refacciones y accesorios originales.

Garantía Completa

Las herramientas industriales DeWALT están garantizadas durante un año a partir de la fecha de compra. Repararemos, sin cargos, cualquier falla debida a material o mano de obra defectuosos. Por favor regrese la unidad completa, con el transporte pagado, a cualquier Centro de Servicio para Herramientas Industriales de DeWALT o a las estaciones de servicio autorizado enlistadas bajo "Herramientas Eléctricas" en la Sección Amarilla. Esta garantía no se aplica a los accesorios ni a daños causados por reparaciones efectuadas por terceras personas. Esta garantía le otorga derechos legales específicos, y usted puede tener otros derechos que pueden variar de estado a estado.

En adición a la garantía, las herramientas DeWALT están amparadas por nuestra:

GARANTÍA DE SATISFACCIÓN SIN RIESGO POR 30 DÍAS

Si usted no se encuentra completamente satisfecho con el desempeño de su herramienta industrial DeWALT, sencillamente devuélvala a los vendedores participantes durante los primeros 30 días después de la fecha de compra para que le efectúen un reembolso completo. Por favor regrese la unidad completa, con el transporte pagado. Se puede requerir prueba de compra.

REEMPLAZO DE LAS ETIQUETAS DE ADVERTENCIA GRATUITO:

Si sus etiquetas de advertencia se tornan ilegibles o se pierden, llame al 1-800-4-DeWALT para que se las reemplacen sin cost.

Español

IMPORTADOR: DeWALT S.A. DE C.V.
BOSQUES DE CIDROS ACCESO RADIATAS NO. 42
COL. BOSQUES DE LAS LOMAS.
05120 MÉXICO, D.F.
TEL. 5-326-7100

PARA REPARACION Y SERVICIO DE SUS HERRAMIENTAS ELÉCTRICAS FAVOR DE DIRIGIRSE AL CENTRO DE SERVICIO MAS CERCANO

CULIACAN	
Av. Nicolas Bravo #1063 Sur	(91 671) 242 10
GAUDALAJARA	
Av. La Paz #1779	(91 3) 826 69 78.
MEXICO	
Eje Lázaro Cárdenas No. 18 Local D, Col. Obrera	588-9377
MERIDA	
Calle 63 #459-A	(91 99) 23 54 90
MONTERREY	
Av. Francisco I. Madero Pte. 1820-A	(91 83) 72 11 25
PUEBLA	
17 Norte #205	(91 22) 46 37 14
QUERETARO	
Av. Madero 139 Pte.	(91 42) 14 16 60
SAN LOUIS POTOSI	
Pedro Moreno #100 Centro	(91 48) 14 25 67
TORREON	
Blvd. Independencia, 96 pte.	(91 17) 16 52 65
VERACRUZ	
Prolongación Diaz Miron #4280	(91 29) 21 70 16
VILLAHERMOSA	
Constitucion 516-A	(91 93) 12 53 17

PARA OTRAS LOCALIDADES LLAME AL: 326 7100

Información Técnica

	DW151	DW159
Tensión de alimentación y	120 V ~	120 V~
Consumo de corriente:	10 A	15 A
Frecuencia de Alimentación:	60 Hz	60 Hz
Potencia nominal:	1116 W	1728 W
Rotación sin carga:	375/min	375/min