



*If you have questions or comments, contact us.
Pour toute question ou tout commentaire, nous contacter.
Si tiene dudas o comentarios, contáctenos.*

1-800-4-DEWALT • www.dewalt.com

**INSTRUCTION MANUAL
GUIDE D'UTILISATION
MANUAL DE INSTRUCCIONES**

INSTRUCTIVO DE OPERACIÓN, CENTROS DE SERVICIO Y PÓLIZA DE GARANTÍA. **ADVERTENCIA:** LÉASE ESTE INSTRUCTIVO ANTES DE USAR EL PRODUCTO.

DEWALT®

DW325PT

**30° Paper Tape Framing Nailer
Clouese à Charpente de 30° pour ruban de papier
Clavadora Estructural de 30° Para Cinta De Papel**

DW325PL

**21° Plastic Collated Framing Nailer
Clouese à charpente de 21° en plastique
Clavadora Para Moarcos de 21° Con Unión de Plástico**





BEFORE OPERATING THIS TOOL, CAREFULLY READ AND UNDERSTAND ALL INSTRUCTIONS IN THE IMPORTANT SAFETY INSTRUCTIONS SECTION.

Definitions: Safety Guidelines

The definitions below describe the level of severity for each signal word. Please read the manual and pay attention to these symbols.

▲DANGER: Indicates an imminently hazardous situation which, if not avoided, **will** result in **death or serious injury**.

▲WARNING: Indicates a potentially hazardous situation which, if not avoided, **could** result in **death or serious injury**.

▲CAUTION: Indicates a potentially hazardous situation which, if not avoided, **may** result in **minor or moderate injury**.

NOTICE: Indicates a practice **not related to personal injury** which, if not avoided, **may** result in **property damage**.

IF YOU HAVE ANY QUESTIONS OR COMMENTS ABOUT THIS OR ANY DEWALT TOOL, CALL US TOLL FREE AT: **1-800-4-DeWALT (1-800-433-9258)**

SAVE ALL WARNINGS AND INSTRUCTIONS FOR FUTURE REFERENCE

Important Safety Instructions

▲ WARNING: Do not operate this unit until you read this instruction manual for safety, operation and maintenance instructions.

▲WARNING: This product contains chemicals known to the State of California to cause cancer, and birth defects or other reproductive harm. **Wash hands after handling.**

▲WARNING: Some dust contains chemicals known to the State of California to cause cancer, birth defects or other reproductive harm such as asbestos and lead in lead based paint.

- **Actuating tool may result in flying debris, collation material, or dust which could harm operator's eyes.**

The operator and all those persons in the general area should wear safety glasses with permanently attached side shields. Approved safety glasses are imprinted with the characters "Z87.1". It is the employer's responsibility to enforce the use of eye protection equipment by the tool operator and other people in the work area. (Fig. A)

Fig. A



- **Always wear appropriate personal hearing and other protection during use.** Under some conditions and duration of use, noise from this product may contribute to hearing loss. (Fig. A)

FIG. B

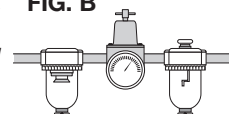

- **Use only clean, dry, regulated air.** Condensation from an air compressor can rust and damage the internal workings of the tool. (Fig. B)

FIG. C



- **Regulate air pressure. Use air pressure compatible with ratings on the nameplate of the tool.** (Not to exceed 120 psi, 8.3 bar) Do not connect the tool to a compressor rated at over 200 psi. The tool operating pressure must never exceed 200 psi even in the event of regulator failure. (Fig. C)

FIG. D



- **Only use air hose that is rated for a maximum working pressure of at least 150 PSI (10.3 BAR) or 150% of the maximum system pressure, which ever is greater.** (Fig. D)
- **Do not use bottled gases to power this tool.** Bottled compressed gases such as oxygen, carbon dioxide, nitrogen, hydrogen, propane, acetylene or air are not for use with pneumatic tools. Never use combustible gases or any other reactive gas as a power source for this tool. Danger of explosion and/or serious personal injury may result. (Fig. E)
- **Use couplings that relieve all pressure from the tool when it is disconnected from the power supply.** Use hose connectors that shut off air supply from compressor when the tool is disconnected. (Fig. F)
- **Disconnect tool from air supply when not in use. Always disconnect tool from air supply and remove fasteners from magazine before leaving the area or passing the tool to another operator. Do not carry tool to another work area in which changing location involves the use of scaffolding, stairs, ladders, and the like, with air supply connected. Do not make adjustments, remove magazine, perform maintenance or clear jammed fasteners while connected to the air supply.** If the contact trip is adjusted when the tool is connected to the air supply and nails are loaded, accidental discharge may occur. (Fig. G)

FIG. E

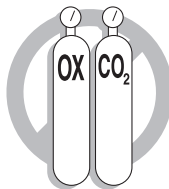

FIG. F

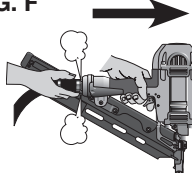
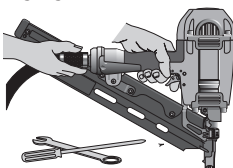

FIG. G



- **Connect tool to air supply before loading fasteners, to prevent a fastener from being fired during connection.** The tool driving mechanism may cycle when tool is connected to the air supply. Do not load fasteners with trigger or contact trip depressed, to prevent unintentional firing of a fastener.
- **Do not remove, tamper with, or otherwise cause the tool, trigger, or contact trip to become inoperable.** Do not tape or tie trigger or contact trip in the on position. Do not remove spring from contact trip. Make daily inspections for free movement of trigger and contact trip. Uncontrolled discharge could result.
- **Inspect tool before use. Do not operate a tool if any portion of the tool, trigger, or contact trip is inoperable, disconnected, altered, or not working properly.** Leaking air, damaged parts or missing parts should be repaired or replaced before use. (Fig. H)
- **Do not alter or modify the tool in any way.** (Fig. I)
- **Always assume that the tool contains fasteners.**
- **Do not point the tool at co-workers or yourself at any time.** No horseplay! Work safe! Respect the tool as a working implement. (Fig. J)

FIG. H

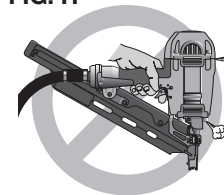

FIG. I

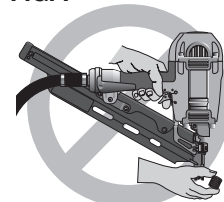

FIG. J





- **Keep bystanders, children, and visitors away while operating a power tool.** Distractions can cause you to lose control. When tool is not in use, it should be locked in a safe place, out of the reach of children.
- **Remove finger from trigger when not driving fasteners. Never carry tool with finger on trigger.** FIG. K
Accidental discharge could result. Using the trigger lock-off will prevent accidental discharge.
- **Do not overreach.** Maintain proper footing and balance at all times. Loss of balance may cause personal injury. (Fig. K)
- **Make sure hose is free of obstructions or snags.** FIG. L
Entangled or snarled hoses can cause loss of balance or footing.
- **Use the tool only for its intended use. Do not discharge fasteners into open air, concrete, stone, extremely hard woods, knots or any material too hard for the fastener to penetrate. Do not use the body of the tool or top cap as a hammer.** Discharged fasteners may follow unexpected path and cause injury. (Fig. L)
- **Always keep fingers clear of contact trip to prevent injury from inadvertent release of nails.** (Fig. M)
- **Refer to the Maintenance and Repairs sections for detailed information on the proper maintenance of the tool**

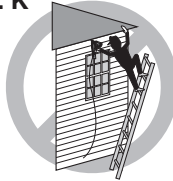

FIG. L

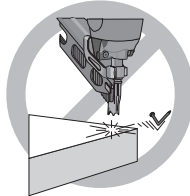
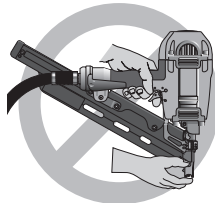

FIG. M



- **Always operate the tool in a clean, lighted area.** Be sure the work surface is clear of any debris and be careful not to lose footing when working in elevated environments such as rooftops.
- **Do not drive fasteners near edge of material.** The workpiece may split causing the fastener to ricochet, injuring you or a co-worker. Be aware that the nail may follow the grain of the wood (shiner), causing it to protrude unexpectedly from the side of the work material. Drive the nail perpendicular to the grain to reduce risk of injury. (Fig. N)
- **Do not drive nails onto the heads of other fasteners or with the tool at too steep an angle.** Personal injury from strong recoil, jammed fasteners, or ricocheted nails may result. (Fig. O)
- **Be aware of material thickness when using the nailer.** A protruding nail may cause injury.
- **Be aware that when the tool is being utilized at pressures on the high end of its operating range, nails can be driven completely through thin or very soft work material.** Make sure the pressure in the compressor is set so that nails are set into the material and not pushed completely through. (Fig. P)

FIG. N

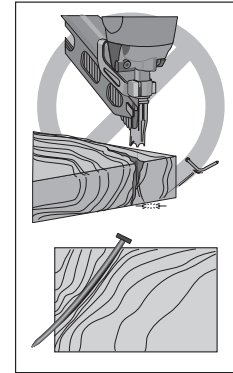
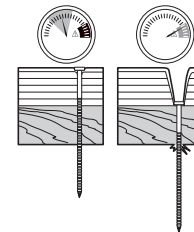

FIG. O



FIG. P



- **Keep hands and body parts clear of immediate work area.** Hold workpiece with clamps when necessary to keep hands and body out of potential harm. Be sure the workpiece is properly secured before pressing the nailer against the material. The contact trip may cause the work material to shift unexpectedly. (Fig. Q)
- **Do not use tool in the presence of flammable dust, gases or fumes.** The tool may produce a spark that could ignite gases causing a fire. Driving a nail into another nail may also cause a spark. (Fig. R)
- **Keep face and body parts away from back of the tool cap when working in restricted areas.** Sudden recoil can result in impact to the body, especially when nailing into hard or dense material. (Fig. S)
- **Grip tool firmly to maintain control while allowing tool to recoil away from work surface as fastener is driven.** In “Contact Actuation Mode” if contact trip is allowed to recontact work surface before trigger is released an unwanted fastener will be fired.
- **Choice of triggering method is important.** Check the manual for triggering options.

FIG. Q

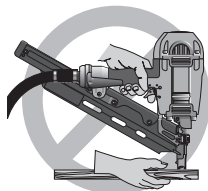
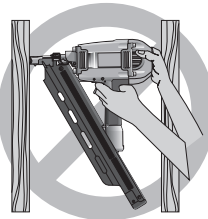

Fig. R



FIG. S



CONTACT ACTION TRIGGER

- **When using the contact action trigger, be careful of unintentional double fires resulting from tool recoil.** Unwanted fasteners may be driven if the contact trip is allowed to accidentally re-contact the work surface. (Fig. T)

TO AVOID DOUBLE FIRES:

- Do not engage the tool against the work surface with a strong force.
- Allow the tool to recoil fully after each actuation.
- Use sequential action trigger.
- **When “contact” actuating the framing nailer, always keep tool in control.** Inaccurate placement of tool can result in misdirected discharge of a fastener.

FIG. T

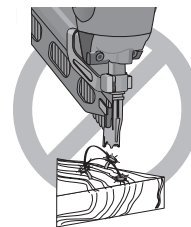

SEQUENTIAL ACTION TRIGGER

- **When using the sequential action trigger, do not actuate the tool unless the tool is placed firmly against the workpiece.** (Fig. U)
- **Do not drive nails blindly into walls, floors or other work areas.** Fasteners driven into live electrical wires, plumbing, or other types of obstructions can result in injury. (Fig. U)
- **Stay alert, watch what you are doing and use common sense when operating a power tool. Do not use tool while tired or under the influence of drugs, alcohol, or medication.** A moment of inattention while operating power tools may result in serious personal injury.

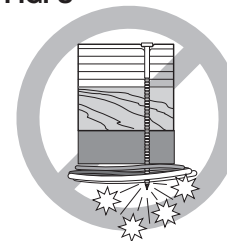



▲ WARNING: Some dust created by power sanding, sawing, grinding, drilling, and other construction activities contains chemicals known to the State of California to cause cancer, birth defects or other reproductive harm. Some examples of these chemicals are:

- lead from lead-based paints,
- crystalline silica from bricks and cement and other masonry products, and
- arsenic and chromium from chemically-treated lumber.

Your risk from these exposures varies, depending on how often you do this type of work. To reduce your exposure to these chemicals: work in a well ventilated area, and work with approved safety equipment, such as those dust masks that are specially designed to filter out microscopic particles.

▲ WARNING: ALWAYS USE SAFETY GLASSES. Everyday eyeglasses are NOT safety glasses. Also use face or dust mask if operation is dusty. ALWAYS WEAR CERTIFIED SAFETY EQUIPMENT:

- ANSI Z87.1 eye protection (CAN/CSA/Z94.3),
- ANSI S12.6 (S3.19) hearing protection,
- NIOSH/OSHA/MSHA respiratory protection.

SAVE ALL WARNINGS AND INSTRUCTIONS FOR FUTURE REFERENCE

COMPONENTS (FIG. 1)

- | | |
|----------------|-----------------|
| A. Trigger | D. Contact trip |
| B. Exhaust | E. Pusher |
| C. Rafter hook | F. Magazine |

FIG. 1

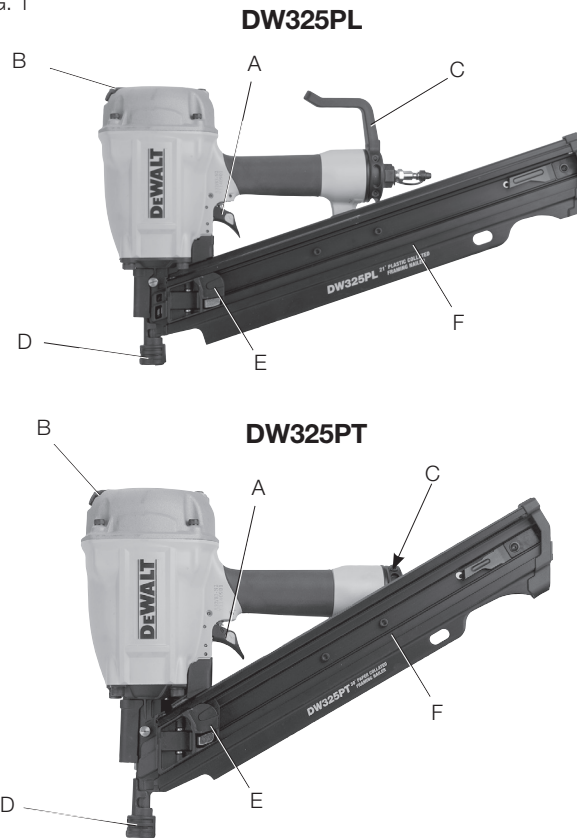

Tool Specifications

MODEL	DW325PT	DW325PL
HEIGHT	12.5" (305 mm)	12.5" (305 mm)
WIDTH	4.75" (121 mm)	4.75" (121 mm)
LENGTH	17.5" (444 mm)	17.5" (444 mm)
WEIGHT	7.6 lb (3.45 kg)	7.6 lb (3.45 kg)
MAGAZINE ANGLE	30°	21°
RECOMMENDED OPERATING PRESSURE	70 - 120 psig	70 - 120 psig
AIR CONSUMPTION PER 100 CYCLES	7.5 cfm @ 80 psi	7.5 cfm @ 80 psi
LOADING CAPACITY	Up to 92 Nails	Up to 64 Nails

Nail Specifications

MODEL	DW325PT	DW325PL
NAIL LENGTHS	2" - 3-1/4" (50 mm - 83 mm)	2" - 3-1/4" (50 mm - 83 mm)
SHANK DIAMETERS	.113" - .131" (2.8 mm - 3.3 mm)	.113" - .148" (2.8 mm - 3.7 mm)
FASTENER COLLATION	30° - 34° Paper tape	21° Plastic collated
NAIL TYPE	30° clipped head/ 30° full head	21° round head

OPERATION

Preparing the Tool (Fig. 2, 3)

▲ WARNING: Read the section titled **Important Safety Instructions** at the beginning of this manual. Always wear eye and ear protection when operating this tool. Keep the nailer pointed away from yourself and others. For safe operation, complete the following procedures and checks before each use of the nailer.

1. Before you use the nailer, be sure that the compressor tanks have been properly drained.
2. Lubricate the tool following these directions:
 - a. Use DEWALT pneumatic tool oil or a non-detergent S.A.E. 20 weight oil. **DO NOT** use detergent oil or additives as they will damage o-rings and rubber parts.
 - b. Use a filter-regulator-lubricator in the air line between the compressor and the tool when possible.
 - c. If a lubricator is not available, add 5 to 10 drops of oil in the air fitting a least twice a day or every 4 hours of use.

FIG. 2

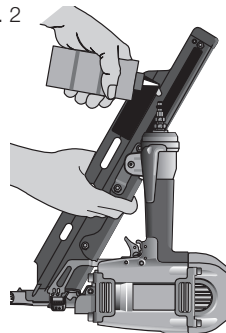
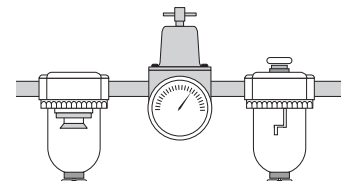

FIG. 3





3. Wear proper eye, hearing and respiratory protection.
4. Remove all fasteners from the magazine.
5. Check for smooth and proper operation of contact trip and pusher assemblies. Do not use tool if either assembly is not functioning properly. NEVER use a tool that has the contact trip restrained in the up position.
6. Check air supply. Ensure that air pressure does not exceed recommended operating limits, refer to **Tool Specifications**.
7. Connect air hose.
8. Check for audible leaks around valves and gaskets. Never use a tool that leaks or has damaged parts.

▲WARNING: To reduce the risk of personal injury, disconnect tool from air supply before performing maintenance, clearing a jammed fastener, leaving work area, moving tool to another location or handing the tool to another person.

Mode Selection

▲WARNING: Always wear proper eye [ANSI Z87.1 (CAN/CSA Z94.3)] and hearing protection [ANSI S12.6 (S3.19)] when operating this tool.

▲WARNING: Keep fingers AWAY from trigger when not driving fasteners to avoid accidental firing. **NEVER** carry tool with finger on trigger. In contact mode tool will fire a fastener if safety is bumped while trigger is depressed.

Sequential Trip: Sequential trip requires the operator to hold the contact tip against the work surface before pulling the trigger. This makes accurate fastener placement easier. The sequential trip allows exact fastener placement without the possibility of driving a second fastener on recoil, as described under **Contact Trip**. The sequential trip tool has a positive safety advantage because it will not accidentally drive a second fastener if the tool is contacted against the work or anything else while the operator is holding the trigger pulled.

Contact Trip: The common operating procedure on contact trip tools is for the operator to contact the work surface to actuate the trip mechanism while keeping the trigger pulled, thus driving a fastener each time the work is contacted. This will allow rapid fastener placement on many jobs, such as sheathing, decking and pallet assembly. All pneumatic tools are subject to recoil when driving fasteners. The tool may bounce, releasing the trip, and if unintentionally allowed to recontact the work surface with the trigger still actuated (finger still holding the trigger pulled) an unwanted second fastener will be driven.

TO CHANGE OPERATING MODES (FIG. 1, 4–6)

▲WARNING: Disconnect air line from tool and remove fasteners from magazine before making adjustments or personal injury may result.

▲WARNING: Be aware that once the locking pin is removed, the trigger is converted to a selectable trigger, enabling either sequential trip or contact trip operating modes.

▲WARNING: Always know the tool operating mode before connecting to an air supply and/or using the tool.

The tool is initially locked in the sequential trip operating mode. In order to enable the mode selection feature the mode locking pin (H) must be removed.

NOTE: The mode locking pin is for shipping purposes only. Discard pin after removing.

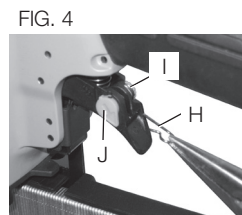

SEQUENTIAL TRIP- /

1. Remove mode locking pin (H), if installed.
2. Push and hold in pivot pin (I) while rotating the selector (J) 180° clockwise to the sequential trip position / .
3. Ensure the selector is fully seated in the new position.

FIG. 5

**To operate the nailer in sequential trip mode:**

1. Depress the contact trip firmly against the work surface.
2. Depress the trigger.

▲WARNING: A nail will fire each time the trigger is depressed as long as the contact trip remains depressed.

CONTACT TRIP - ///

1. Remove mode locking pin, if installed.
2. Push and hold in pivot pin (I) while rotating the selector (J) 180° counterclockwise to the contact trip position ///
.
3. Ensure the selector is fully seated in the new position.

FIG. 6

**To operate the nailer in contact trip mode:**

1. Depress the trigger.
2. Push the contact trip against the work surface. As long as the trigger is depressed, the tool will fire a nail every time the contact trip is depressed. This allows the user to drive multiple nails in sequence.

▲WARNING: Do not keep trigger depressed when tool is not in use.

Loading the Tool (Fig. 1, 7)

▲WARNING: Keep tool pointed in a safe direction when loading nails.

▲WARNING: Never load nails with the contact trip or trigger activated.

1. Hold nailer with magazine (F) tilted downward and insert appropriate collated nail sticks into magazine. See **Tool Specifications** to determine appropriate nail sizes and angles.
2. Pull the nail pusher (E) back and carefully allow the pusher to slide forward until it makes contact with the nails.

FIG. 7

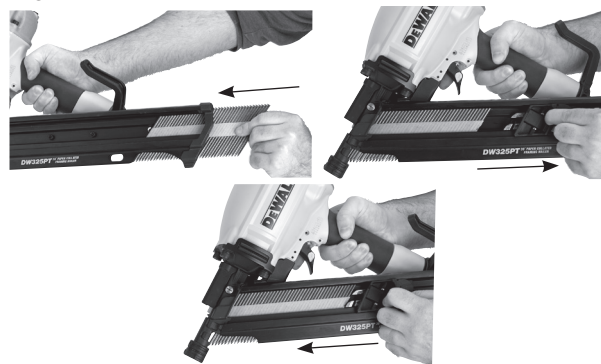
**Depth Setting (Fig. 8)**

▲WARNING: Disconnect air line from tool and remove fasteners from magazine before making adjustments or personal injury may result.

FIG. 8

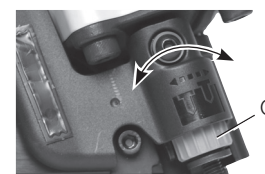



The fastener depth control adjustment feature provides control of the nail drive depth from flush with or just above the work surface to shallow or deep countersink.

Rotate depth control adjustment wheel (G) to give the desired depth of drive.

Rafter Hook (Fig. 1)

The integrated rafter hook (C) can be rotated to either side of the tool to accommodate left- or right-handed users.

NOTE: The rafter hook can not be removed.

Cold Weather Operation

⚠ WARNING: Read the section titled **Important Safety Instructions** at the beginning of this manual. Always wear eye and ear protection when operating this tool. Keep the nailer pointed away from yourself and others. For safe operation, complete the following procedures and checks before each use of the nailer.

When operating tools at temperatures below freezing, complete preparation procedures outlined above and follow the directions below.

1. Make sure compressor tanks have been properly drained prior to use. Always drain the compressor tanks at least once daily while using the nailer. This is especially important in cold weather because any moisture in the air in the tanks will condense in the cold temperature.
2. Keep the tool as warm as possible prior to use.
3. Put 5 to 10 drops of DEWALT Pneumatic Tool Oil or winter weight pneumatic oil containing ethylene glycol in the end cap.
4. Lower air pressure to 80 psi or less.

5. Actuate the tool 5 or 6 times into scrap lumber to lubricate o-rings.
6. Turn pressure up to operating level (not to exceed 120 psi) and use tool as normal.
7. Re-lubricate with DEWALT Pneumatic Tool Oil or winter weight pneumatic oil containing ethylene glycol in the end cap at least twice a day or after 4 hours of use.

Hot Weather Operation

Tool should operate normally. However, keep tool out of direct sunlight as excessive heat can damage bumpers, o-rings and other rubber parts.

MAINTENANCE

⚠ WARNING: Disconnect air line from tool and remove fasteners from magazine before making adjustments or personal injury may result.

Daily Maintenance Chart

ACTION	Lubricate tool with 5-10 drops of DEWALT Pneumatic Tool Oil
WHY	Prevents failure of o-rings
HOW	Insert drops into air fitting on end cap of tool
ACTION	Drain compressor tanks and hoses daily
WHY	Prevents accumulation of moisture in compressor and nailer
HOW	Open petcocks or other drain valves on compressor tanks. Allow any accumulated water to drain from hoses



ACTION	Clean magazine, pusher, and contact trip mechanism
WHY	Permits smooth operation, reduces wear, and prevents jams
HOW	Blow clean with compressed air. The use of oils or solvents is not recommended as they tend to attract debris
ACTION	Before each use, check to ensure all screws, nuts and fasteners are tight and undamaged
WHY	Prevents jams, leaks and premature failure of tool parts
HOW	Tighten loose screws or other fasteners using the appropriate hex wrench or screwdriver

Cleaning

⚠ WARNING: Blow dirt and dust out of all air vents with clean, dry air at least once a week. To minimize the risk of eye injury, always wear ANSI Z87.1 approved eye protection when performing this.

⚠ WARNING: Never use solvents or other harsh chemicals for cleaning the non-metallic parts of the tool. These chemicals may weaken the plastic materials used in these parts. Use a cloth dampened only with water and mild soap. Never let any liquid get inside the tool; never immerse any part of the tool into a liquid.

Repairs

⚠ WARNING: To reduce the risk of serious personal injury, remove nails from magazine before making any adjustments or servicing this tool.

Refer to the **Troubleshooting Guide** at the end of this section.

To assure product SAFETY and RELIABILITY, repairs, maintenance and adjustment should be performed by a DEWALT factory service center, a DEWALT authorized service center or other qualified service personnel. Always use identical replacement parts.

Accessories

⚠ WARNING: Since accessories, other than those offered by DEWALT, have not been tested with this product, use of such accessories with this tool could be hazardous. To reduce the risk of injury, only DEWALT, recommended accessories should be used with this product.

Recommended accessories for use with your tool are available at extra cost from your local dealer or authorized service center. If you need assistance in locating any accessory, please contact DEWALT Industrial Tool Co., 701 East Joppa Road, Towson, MD 21286, call 1-800-4-DEWALT (1-800-433-9258) or visit our website www.dewalt.com.

Register Online

Thank you for your purchase. Register your product now for:

- **WARRANTY SERVICE:** Registering your product will help you obtain more efficient warranty service in case there is a problem with your product.
- **CONFIRMATION OF OWNERSHIP:** In case of an insurance loss, such as fire, flood or theft, your registration of ownership will serve as your proof of purchase.
- **FOR YOUR SAFETY:** Registering your product will allow us to contact you in the unlikely event a safety notification is required under the Consumer Product Safety Act.

Register online at www.dewalt.com/register.

Seven Year Limited Warranty

DEWALT will repair, without charge, any defects due to faulty materials or workmanship for seven years from the date of purchase. This warranty does not cover part failure due to normal wear or tool abuse. For further detail of warranty coverage and warranty repair information, visit www.dewalt.com or call 1-800-4-DEWALT (1-800-



433-9258). This warranty does not apply to accessories or damage caused where repairs have been made or attempted by others. This warranty gives you specific legal rights and you may have other rights which vary in certain states or provinces.

In addition to the warranty, DEWALT tools are covered by our:

1 YEAR FREE SERVICE

DEWALT will maintain the tool and replace worn parts caused by normal use, for free, any time during the first year after purchase. Nailer wear items, such as o-rings and driver blades, are not covered.

90 DAY MONEY BACK GUARANTEE

If you are not completely satisfied with the performance of your DEWALT Power Tool, Laser, or Nailer for any reason, you can return it within 90 days from the date of purchase with a receipt for a full refund – no questions asked.

LATIN AMERICA: This warranty does not apply to products sold in Latin America. For products sold in Latin America, see country specific warranty information contained in the packaging, call the local company or see website for warranty information.

FREE WARNING LABEL REPLACEMENT: If your warning labels become illegible or are missing, call 1-800-4-DEWALT (1-800-433-9258) for a free replacement.

Model/ Modelo/ Modèle DW325PT Paper Tape Framing Nailer Clavadora para marcos con cinta de papel Cloueuse à charpente à bande de papier		WARNING Read and understand tool labels and manual. Failure to follow warnings could result in DEATH or SERIOUS INJURY . Operators and others in work area MUST wear ANSI Z87.1 safety glasses with side shields. Keep fingers AWAY from trigger when not driving fasteners to avoid accidental firing.	DEWALT INDUSTRIAL TOOL CO., 701 East Joppa Road Towson, MD 21286 U.S.A.		FASTENER LENGTH 2" - 3-1/4" (50-83 mm)
					SHANK DIAMETER .113" - .131" (2.8 - 3.3 mm)
				OPERATING PRESSURE 70 MIN PSI - 120 MAX PSI (4.8 MIN - 8.3 MAX BAR)	

Model/ Modelo/ Modèle DW325PT Plastic Collated Framing Nailer Clavadora para marcos con cinta de papel Cloueuse à charpente à bande de papier		WARNING Read and understand tool labels and manual. Failure to follow warnings could result in DEATH or SERIOUS INJURY . Operators and others in work area MUST wear ANSI Z87.1 safety glasses with side shields. Keep fingers AWAY from trigger when not driving fasteners to avoid accidental firing.	DEWALT INDUSTRIAL TOOL CO., 701 East Joppa Road Towson, MD 21286 U.S.A.		FASTENER LENGTH 2" - 3-1/4" (50-83 mm)
					SHANK DIAMETER .113" - .148" (2.8 - 3.7 mm)
				OPERATING PRESSURE 70 MIN PSI - 120 MAX PSI (4.8 MIN - 8.3 MAX BAR)	

WARNING: NEVER USE THE HOOK WITH CONTACT TRIGGER MODE SELECTED. THE TOOL WILL NOT FUNCTION PROPERLY IF THE SELECTOR IS NOT SECURELY SEATED IN THE CONTACT OR SEQUENTIAL POSITION. ALWAYS CONFIRM THE TRIGGER MODE PRIOR TO OPERATION.

ADVERTENCIA: NUNCA USE EL GANCHO CON EL MODO DE GATILLO DE CONTACTO SELECCIONADO. LA HERRAMIENTA NO FUNCIONARÁ CORRECTAMENTE SI EL SELECTOR NO ESTÁ FIRMEMENTE ASENTADO EN EL CONTACTO O EN POSICIÓN SECUENCIAL. CONFIRME SIEMPRE EL MODO DE GATILLO ANTES DE UTILIZAR.

AVERTISSEMENT: NE JAMAIS UTILISER LE CROCHET LORSQUE LE MODO DE DÉCLENCHEMENT SUR CONTACT EST SÉLECTIONNÉ. L'OUTIL NE FONCTIONNERA PAS ADEQUATEMENT SI LE BOUTON DE SÉLECTION N'EST PAS BIEN POSITIONNÉ EN MODE DE DÉCLENCHEMENT SUR CONTACT OU SEQUENTIEL. TOUJOURS CONFIRMER LE MODE DE LA GACHETTE AVANT LE FONCTIONNEMENT.

ADVERTENCIA: Lea y comprenda las etiquetas y el manual de la herramienta. Si no se observan las advertencias podría resultar en LA MUERTE o LESIONES GRAVES. Los operadores y otras personas en el área de trabajo DEBEN usar gafas de seguridad de ANSI Z87.1 con protección lateral. Mantenga los dedos ALEJADOS del gatillo cuando no coboca seguros para evitar el disparo accidental. Es importante la elección del método de disparo. Consulte el manual para ver las opciones de gatillo. NUNCA apunte la herramienta hacia usted o hacia otras personas en el área de trabajo. NUNCA use cargador ni otros gases embotellados. Puede producirse una explosión. Desconecte el aire al eliminar obstrucciones, al realizar tareas de servicio o cuando la herramienta no está en uso. No supere los 120 psig.

AVERTISSEMENT: Lire et comprendre les étiquettes figurant sur l'outil ainsi que le manuel. Le non-respect des avertissements peut provoquer le DÉCÈS ou des BLESSURES GRAVES. L'opérateur et les autres personnes devant dans la zone de travail DOIVENT porter des lunettes de sécurité munies de ANSI Z 87.1 de protection latérale. Tenir les doigts ÉLOIGNÉS de la gâchette lorsque vous n'effectuez pas de tirage afin d'éviter un tir accidentel. Le choix de la méthode de déclenchement est important. Consultez le manuel pour connaître les options de déclenchement. NE JAMAIS pointer l'outil sur vous-même ou sur d'autres personnes dans la zone de travail. NE JAMAIS utiliser d'origine ou d'autres gaz en bouteille. Une explosion risque de se produire. Déconnecter l'alimentation en air de déchargement ou lorsque l'outil est inutilisé. Ne pas excéder 8,4 kg/cm² (120 psig).





TROUBLESHOOTING GUIDE

MANY COMMON PROBLEMS CAN BE SOLVED EASILY BY UTILIZING THE CHART BELOW.
FOR MORE SERIOUS OR PERSISTENT PROBLEMS, CONTACT A DEWALT SERVICE CENTER OR CALL 1-(800)-4-DEWALT.

⚠WARNING: To reduce the risk of serious personal injury, remove fasteners from magazine before making any adjustments or servicing this tool.

SYMPTOM	CAUSE	FIX
Trigger valve housing leaks	O-ring or valve stem failure	Replace valve using Trigger Valve Kit
Top cap leaks air	Loose cap screws	Tighten cap screws using appropriate hex wrench
	Damaged or worn gasket or o-ring	Replace gasket/o-rings using Nailer O-Ring Repair Kit
Exhaust leaks	Main seal or o-ring damaged, debris in tool.	Replace gasket/o-rings using Framing Nailer O-Ring Repair Kit
Air leaks around nose when tool is at rest. (Driver blade in up position.)	Damaged or worn o-rings	Replace gasket/o-rings using Framing Nailer O-Ring Repair Kit
Air leaks around nose when tool is in actuated position. (Driver blade in down position.)	Damaged or worn bumper	Replace bumper using: Frame Nailer Bumper Kit
Tool does not cycle in cold weather	Tool not receiving air	Check air supply
	Valve may be frozen	Warm up tool. Lubricate with DEWALT Pneumatic Tool Oil or winter weight pneumatic oil containing ethylene glycol
	Damaged or worn o-rings	Replace gasket/o-rings using Framing Nailer O-Ring Repair Kit
	Broken or damaged driver blade	Replace driver blade
Lack of power; sluggish	Low air pressure	Check air supply
	Lack of lubrication	Lubricate tool using DEWALT pneumatic tool oil
	Damaged or worn o-rings	Replace gasket/o-rings using framing nailer o-ring repair kit
	Exhaust port blocked or clogged	Disconnect air, remove exhaust plate from top of tool, clean port
	Depth adjustment set too shallowly	Reset depth adjustment
	Driver damaged or worn	Replace driver blade



TROUBLESHOOTING GUIDE

MANY COMMON PROBLEMS CAN BE SOLVED EASILY BY UTILIZING THE CHART BELOW.
FOR MORE SERIOUS OR PERSISTENT PROBLEMS, CONTACT A DEWALT SERVICE CENTER OR CALL 1-(800)-4-DEWALT.

⚠WARNING: *To reduce the risk of serious personal injury, remove fasteners from magazine before making any adjustments or servicing this tool.*

SYMPTOM	CAUSE	FIX
Skipping nails; intermittent feed	Air restricted	Check air supply and couplers
	Lack of lubrication	Lubricate tool using DEWALT pneumatic tool oil
	Nosepiece screws loose	Tighten nosepiece screws using appropriate hex wrench
	Wrong size/angle fasteners	Use only recommended fasteners
	Dirty magazine	Clean magazine track and nosepiece
	Damaged/Worn magazine	Replace magazine
	Broken or damaged driver blade	Replace driver blade
	Trigger valve o-ring worn or damaged	Replace valve using Trigger Valve Kit
	Worn piston o-ring	Replace O-ring using Framing Nailer O-Ring Repair Kit
	Worn or damaged pusher spring	Replace spring using Magazine Pusher Spring Kit
Fasteners jam in tool	Driver channel in nosepiece worn	Replace nosepiece
	Wrong size/ angle fasteners	Use only recommended fasteners
	Worn driver blade	Replace driver blade
	Nosepiece screws loose	Tighten nosepiece screws using appropriate hex wrench
	Nails not feeding properly	Ensure nails are feeding properly through the magazine and into the nose



AVANT DE FAIRE FONCTIONNER CET OUTIL, LIRE ATTENTIVEMENT ET COMPRENDRE TOUTES LES DIRECTIVES DE LA SECTION "CONSIGNES DE SÉCURITÉ IMPORTANTES"

Définitions : lignes directrices en matière de sécurité

Les définitions ci-dessous décrivent le niveau de danger pour chaque mot-indicateur employé. Lire le mode d'emploi et porter une attention particulière à ces symboles.

⚠ DANGER : indique une situation dangereuse imminente qui, si elle n'est pas évitée, **entraînera la mort ou des blessures graves.**

⚠ AVERTISSEMENT : indique une situation potentiellement dangereuse qui, si elle n'est pas évitée, **pourrait entraîner la mort ou des blessures graves.**

⚠ ATTENTION : indique une situation potentiellement dangereuse qui, si elle n'est pas évitée, **pourrait entraîner des blessures légères ou modérées.**

AVIS : indique une pratique ne posant **aucun risque de dommages corporels** mais qui par contre, si rien n'est fait pour l'éviter, **pourrait poser des risques de dommages matériels.**

POUR TOUTE QUESTION OU REMARQUE AU SUJET DE CET OUTIL OU DE TOUT AUTRE OUTIL DEWALT, COMPOSEZ LE NUMÉRO SANS FRAIS : 1 800 4-DEWALT (1 800 433-9258)

CONSERVER TOUS LES AVERTISSEMENTS ET TOUTES LES DIRECTIVES POUR UN USAGE ULTÉRIEUR

Directives de sécurité importantes

⚠ AVERTISSEMENT: ne pas utiliser cet appareil avant d'avoir lu le mode d'emploi ainsi que l'intégralité des directives de sécurité, d'utilisation et d'entretien.

⚠ AVERTISSEMENT: ce produit contient des produits chimiques reconnus par l'État de la Californie comme étant cancérigènes et pouvant entraîner des anomalies congénitales ou d'autres problèmes liés aux fonctions reproductrices. **Se laver les mains après toute manipulation.**

⚠ AVERTISSEMENT: certaines poussières contiennent des produits chimiques reconnus par l'État de la Californie comme cancérigènes et pouvant entraîner des anomalies congénitales et d'autres problèmes liés aux fonctions reproductrices, te

- **La mise en marche de l'outil peut projeter des débris, du matériel amalgamé ou de la poussière pouvant causer des blessures oculaires à l'opérateur.** L'opérateur et toutes les personnes dans la zone environnante doivent porter des lunettes de sécurité avec écrans latéraux fixes. Les lunettes de sécurité approuvées sont estampillées avec la mention "Z87.1". L'employeur a la responsabilité d'imposer à l'opérateur et à toutes autres personnes dans la zone de travail le port d'équipement de protection des yeux. (fig. A)
- **Toujours porter des protecteurs d'oreilles appropriés et autres dispositifs de protection durant l'utilisation.** Selon les conditions et la durée d'utilisation, le bruit émis par cet outil peut causer une perte auditive. (fig. A)

FIG. A



FIG. B

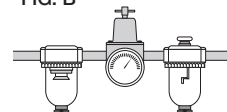



- **Utiliser uniquement de l'air propre, sec et régulé.** La condensation provenant d'un compresseur d'air peut faire rouiller et endommager les composantes internes de l'outil. (fig. B)
- **Réguler la pression d'air. Utiliser une pression compatible avec la pression nominale indiquée sur la fiche signalétique de l'outil.** (Ne doit pas excéder 120 psi, 8,3 bars.) Ne pas raccorder l'outil à un compresseur d'une puissance nominale supérieure à 200 psi. La pression de fonctionnement de l'outil ne doit jamais excéder 200 psi même dans l'éventualité d'une défaillance du régulateur. (fig. C)
- **Utiliser exclusivement un tuyau d'air prévu pour une pression de fonctionnement maximale d'au moins 10,3 bars (150 psi) ou 150 % de la pression maximale du système, selon la pression la plus élevée.** (Fig. D)
- **Ne pas utiliser de gaz en bouteille pour faire fonctionner cet outil.** Les gaz comprimés en bouteille comme l'oxygène, le bioxyde de carbone, l'azote, l'hydrogène, le propane, l'acétylène ou l'air ne doivent pas être utilisés avec les outils pneumatiques. Ne jamais utiliser de gaz combustibles ou tout autre type de gaz réactif comme source d'énergie pour cet outil. Leur utilisation représente un danger d'explosion et peut se solder par des blessures corporelles. (fig. E)

FIG. C

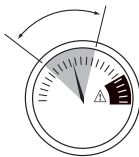

FIG. D



FIG. E

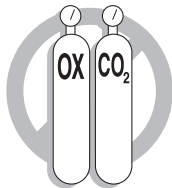
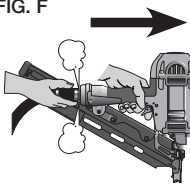

FIG. F



- **Utiliser des raccords qui libèrent toute la pression de l'outil lorsqu'il est débranché de la source d'alimentation.** Utiliser des connecteurs de tuyau qui coupent l'alimentation d'air du compresseur quand l'outil est débranché. (fig. F)
- **Débrancher l'outil de la source d'alimentation en air lorsqu'il n'est pas utilisé. Toujours débrancher l'outil de la source d'alimentation en air et retirer les attaches qui se trouvent dans le magasin avant de quitter la zone de travail ou de remettre l'outil à un autre opérateur. Ne pas transporter l'outil vers une autre zone de travail qui comprend des échafaudages, des marches, des échelles etc., avec la source d'alimentation en air raccordée. Ne pas effectuer de réglages, retirer le magasin, effectuer l'entretien ou débloquer des attaches coincées pendant que l'outil est raccordé à la source d'alimentation en air.** Une décharge accidentelle pourrait se produire si le déclencheur est réglé alors que l'outil est raccordé à la source d'alimentation en air et que des clous sont chargés. (fig. G)
- **Brancher l'outil à la source d'alimentation en air avant de charger les attaches afin de prévenir qu'une attache soit éjectée au**

FIG. G

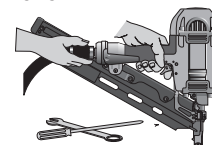

FIG. H

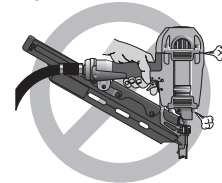

FIG. I

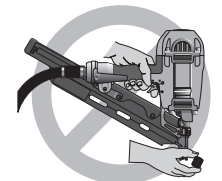

FIG. J





cours du branchement. Le mécanisme d'entraînement de l'outil peut être mis en cycle lorsque l'outil est branché à la source d'alimentation en air. Ne pas enfoncer la détente ou le déclencheur lors du chargement des attaches pour prévenir un clouage par inadvertance.

- **Ne pas retirer, modifier ou rendre non fonctionnel, l'outil, la détente ou le déclencheur de l'outil de quelque façon que ce soit.** Ne pas fixer de ruban ou d'attache sur la détente ou le déclencheur pour le maintenir en position de MARCHE. Ne pas retirer le ressort du déclencheur. Inspecter quotidiennement le bon fonctionnement de la détente et du déclencheur. Une décharge non contrôlée pourrait survenir.
- **Inspecter l'outil avant de l'utiliser. Ne pas faire fonctionner un outil si une partie de l'outil, de la détente ou du déclencheur n'est pas fonctionnelle, est débranchée, modifiée ou ne fonctionne pas correctement.** Les fuites d'air ainsi que les pièces endommagées ou manquantes doivent être réparées ou remplacées avant utilisation. (fig. H)
- **Ne pas transformer ou modifier l'outil de quelque façon que ce soit.** (fig. I)
- **Toujours considérer que l'outil contient des attaches.**
- **Ne jamais pointer l'outil en direction d'un collègue de travail ou de soi-même.** Pas de chamaillerie! Toujours travailler prudemment! Respecter l'outil en tant qu'élément essentiel au travail. (fig. J)
- **Tenir les spectateurs, les enfants et les visiteurs à l'écart durant l'utilisation d'un outil mécanique.** Les distractions peuvent entraîner une perte de maîtrise. Verrouiller l'outil dans un endroit sûr, hors de la portée des enfants lorsqu'il n'est pas utilisé.
- **Enlever le doigt de la détente lorsque vous ne clouez pas. Ne jamais transporter l'outil avec le doigt sur la détente.** Cette

pratique pourrait se solder par une décharge intempestive. Utiliser le bouton de verrouillage de la détente pour empêcher une décharge intempestive

- **Ne pas tendre le bras trop loin.** Il faut demeurer bien campé sur ses pieds et en équilibre en tout temps. Une perte d'équilibre risquerait d'entraîner une blessure corporelle. (fig. K)
- **S'assurer que le tuyau est exempt d'obstructions ou d'emmêlements.** Des tuyaux entremêlés ou vrillés peuvent faire perdre l'équilibre ou perdre pied.
- **N'utiliser l'outil que pour les travaux pour lesquels il a été conçu; ne pas décharger les attaches à l'air libre ni dans des matériaux durs, comme le béton, la pierre, le bois ou les noeuds ou tout autre matériel trop difficile à pénétrer. Ne pas utiliser le corps de l'outil ou le couvercle supérieur en guise de marteau.** Les attaches éjectées peuvent suivre une trajectoire inattendue et causer des blessures. (fig. L)
- **Toujours garder les doigts éloignés du déclencheur par contact afin d'éviter une décharge accidentelle et les risques de blessure.** (fig. M)
- **Consulter les sections Entretien et Réparations pour obtenir les renseignements détaillés sur l'entretien approprié de l'outil.**

FIG. K

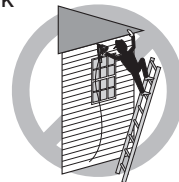

FIG. L

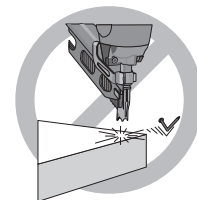
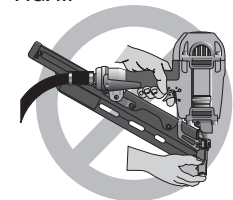

FIG. M





- **Toujours utiliser l'outil dans un endroit propre et bien éclairé;** s'assurer que la surface de travail est exempte de débris et prendre soin de ne pas perdre l'équilibre lorsqu'on travaille dans un endroit surélevé, tel un toit.
- **Ne pas enfoncer les attaches près des bords de la pièce;** celle-ci pourrait se fractionner, ce qui risque de faire ricocher l'attache et de blesser quelqu'un, y compris l'utilisateur ou un collègue de travail. S'assurer de ne pas enfoncer l'attache en direction du fil du bois afin qu'il ne dépasse pas le bord de la pièce. Enfoncer le clou perpendiculaire au fil du bois afin de réduire les risques de blessure. (fig. N)
- **Ne pas enfoncer de clous sur les têtes d'autres attaches ou à un angle trop aigu.** Cette pratique peut se solder par une blessure corporelle provoquée par un recul, un coincement d'attache ou un ricochet de clou. (fig. O)
- **S'informer de l'épaisseur du matériau lorsque vous utilisez une cloueuse.** Un clou en saillie peut causer des blessures.
- **Être conscient que lorsque l'outil est utilisé à des pressions du côté élevé de sa gamme de fonctionnement, les clous peuvent passer complètement à travers un matériau mince ou très souple.** S'assurer que la pression dans le compresseur est réglée de sorte que les

FIG. N

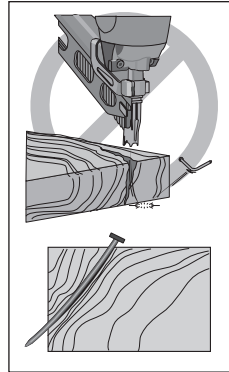
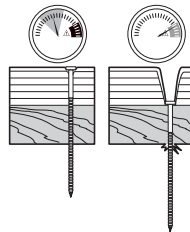

FIG. O



FIG. P



clous sont fixés dans le matériau et non poussés entièrement dans celui-ci. (Fig. P)

- **Garder les mains et les parties du corps éloignées de la zone de travail immédiate.** Au besoin, maintenir la pièce à travailler avec des serres afin de garder les mains et les parties du corps éloignées du danger potentiel. S'assurer que la pièce à travailler est adéquatement fixée avant de pousser la cloueuse contre sa surface. Le déclencheur peut entraîner le déplacement inopiné de la pièce à travailler. (fig. Q)
- **Ne pas utiliser l'outil en présence de poussières, de gaz ou d'émanations inflammables.** L'outil peut générer une étincelle qui risque d'enflammer les gaz, provoquant ainsi un incendie. Une étincelle peut également survenir si un clou est enfoncé sur un autre clou. (fig. R)
- **Garder le visage et les parties du corps éloignés de l'arrière du couvercle de l'outil lorsque le travail est effectué dans des endroits restreints.** Un recul soudain peut entraîner un impact au corps, particulièrement durant un clouage dans des matériaux durs ou denses. (fig. S)
- **Saisir l'outil fermement pour en garder la maîtrise tout en lui permettant de reculer hors de la surface de travail lorsque l'attache est enfoncée.** En « mode d'actionnement par contact », si le déclencheur retouche la pièce avec la détente enfoncée, l'outil clouera.

FIG. Q

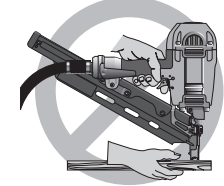
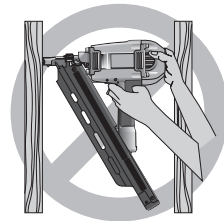

FIG. R



FIG. S





- **Le choix de la méthode de déclenchement est important.** Consulter le présent mode d'emploi pour connaître les options de déclenchement.

GÂCHETTE À ACTION PAR CONTACT

- **Lors de l'utilisation de la gâchette par contact, prendre garde aux doubles déclenchements intempestifs provoqués par le recul de l'outil.** Il existe un risque de libérer involontairement des fixations si, par accident, le déclencheur par contact touche à nouveau la surface de travail (fig. T).

FIG. T

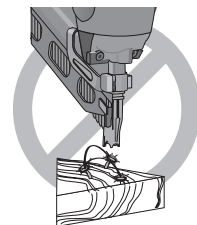

POUR ÉVITER LES DOUBLES DÉCLENCHEMENTS :

- Ne pas presser l'outil contre la pièce avec trop de force.
- Permettre à l'outil d'effectuer complètement son mouvement de recul après chaque actionnement.
- Utiliser la gâchette à action séquentielle.
- **Lors de l'« actionnement par contact » de la cloueuse, il faut toujours bien maîtriser l'outil.** Un positionnement imprécis de l'outil peut entraîner la libération mal dirigée d'une fixation.

FIG. U



DÉTENTE À ACTION SÉQUENTIELLE

- **Lorsqu'on utilise la détente à action séquentielle, ne pas actionner l'outil à moins qu'il ne soit solidement appuyé sur la pièce à travailler.**

- **Ne pas enfoncer de clous à l'aveugle dans les murs, les planchers ou autres zones de travail.** Des attaches enfoncées dans des fils électriques sous tension, de la plomberie ou d'autres types d'obstacles peuvent entraîner des blessures. (fig. U)
- **Demeurer alerte, prêter attention au travail à effectuer et faire preuve de bons sens pendant l'utilisation d'un outil mécanique. Ne pas utiliser un outil lorsqu'on ressent de la fatigue ou après avoir consommé des drogues, de l'alcool ou des médicaments.** Un moment d'inattention durant l'utilisation d'outils mécaniques peut entraîner de graves blessures.

⚠ **AVERTISSEMENT:** Les scies, meules, ponceuses, perceuses ou autres outils de construction peuvent produire des poussières contenant des produits chimiques reconnus par l'État californien pour causer cancers, malformations congénitales ou être nocifs au système reproducteur. Parmi ces produits chimiques, on retrouve :

- le plomb dans les peintures à base de plomb ;
- la silice cristallisée dans les briques et le ciment ou autres articles de maçonnerie ; et
- l'arsenic et le chrome dans le bois ayant subi un traitement chimique.

Le risque associé à de telles expositions varie selon la fréquence à laquelle on effectue ces travaux. Pour réduire toute exposition à ces produits : travailler dans un endroit bien aéré, en utilisant du matériel de sécurité homologué tel un masque les microscopiques.

⚠ **AVERTISSEMENT: TOUJOURS PORTER DES LUNETTES DE SÉCURITÉ.** Les lunettes optiques ne constituent PAS des lunettes de sécurité. Utiliser également un masque facial ou anti-poussières si l'opération génère de la poussière. **TOUJOURS PORTER UN ÉQUIPEMENT DE PROTECTION HOMOLOGUÉ :**

- protection oculaire conforme à la norme ANSI Z87.1 (CAN/CSA Z94.3),

- protection auditive conforme à la norme ANSI S12.6 (S3.19) et
- protection des voies respiratoires conformes aux normes NIOSH/OSHA/MSHA.

**CONSERVER TOUS LES AVERTISSEMENTS
ET TOUTES LES DIRECTIVES POUR UN
USAGE ULTÉRIEUR**

COMPOSANTS (FIG. 1)

- | | |
|----------------------|----------------------------|
| A. Gâchette | D. Déclencheur par contact |
| B. Échappement | E. Poussoir |
| C. Crochet à chevron | F. Chargeur |

Fiche technique de l'outil

MODÈLE	DW325PT	DW325PL
HAUTEUR	305 mm (12,5 po)	305 mm (12,5 po)
LARGEUR	121 mm (4,75 po)	121 mm (4,75 po)
LONGUEUR	444 mm (17,5 po)	444 mm (17,5 po)
POIDS	3,45 kg (7,6 lb)	3,45 kg (7,6 lb)
ANGLE DU CHARGEUR	30°	21°
PRESSIION DE SERVICE RECOMMANDÉE	70 - 120 psig	70 - 120 psig
CONSUMMATION D'AIR PAR 100 CYCLES	7,5 pi ³ /min à 80 psi	7,5 pi ³ /min à 80 psi
CAPACITÉ DU CHARGEUR	Jusqu'à 92 clous	Jusqu'à 64 clous

FIG. 1

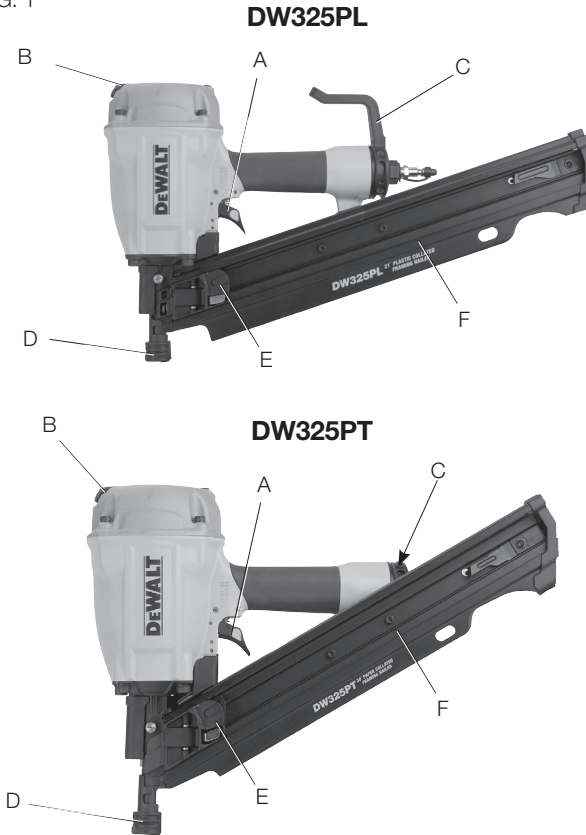

Français



Fiche technique des clous

MODÈLE	DW325PT	DW325PL
LONGUEUR DES CLOUS	50 mm – 83 mm (2 po – 3 1/4 po)	50 mm – 83 mm (2 po – 3 1/4 po)
DIAMÈTRE DE TIGES	2,8 mm – 3,3 mm (0,113 po – 0,131 po)	2,8 mm – 3,7 mm (0,113 po – 0,148 po)
BANDES DE FIXATIONS	bande de papier à 30° – 34°	assemblage plastique à 21°
TYPE DE CTÈTE	taillée de 30°/tête pleine de 30°	tête ronde de 21°

FONCTIONNEMENT

Préparation de l'outil (Fig. 2, 3)

⚠ AVERTISSEMENT: Lire la section intitulée **Directives de sécurité importantes** début ce manuel. Toujours porter une protection oculaire et auditive durant l'utilisation de cet outil. Toujours porter une protection oculaire et une protection auditive lors de l'utilisation de l'outil. Ne pas pointer la cloueuse dans votre direction ou celle d'autres personnes. Pour une utilisation sécuritaire, effectuer toutes les procédures et vérifier tous les points qui suivent avant chaque utilisation de la cloueuse.

1. Avant d'utiliser la cloueuse, s'assurer que les réservoirs du compresseur ont été correctement purgés.
2. Lubrifier l'outil comme suit:
 - a. Utiliser de l'huile pour outil pneumatique DEWALT ou une huile S.A.E. de grade 20 non détergente. **NE PAS** utiliser une huile détergente ou des additifs pour éviter d'endommager les joints toriques et les pièces en caoutchouc.
 - b. Lorsque c'est possible, utiliser un ensemble filtre-régulateur-lubrificateur avec le tuyau d'air, entre le compresseur et l'outil.

c. Si un lubrificateur n'est pas disponible, ajouter 5 à 10 gouttes d'huile dans le raccord d'air au moins deux fois par jour ou après toutes les quatre heures d'utilisation.

FIG. 2

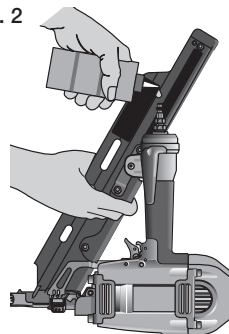
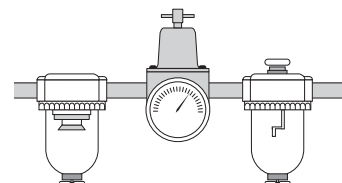

FIG. 3



3. Porter une protection oculaire, auditive et respiratoires adéquates.
4. Retirer toutes les attaches du chargeur.
5. Vérifier le bon fonctionnement régulier du déclencheur et des ensembles du poussoir. Ne pas utiliser l'outil si un des ensembles ne fonctionne pas correctement. **NE JAMAIS** utiliser un outil dont le déclencheur est coincé en position de marche.
6. Vérifier la source d'alimentation en air. Vérifier que la pression ne dépasse pas les limites recommandées (se reporter à la **fiche technique de l'outil**).
7. Raccorder le tuyau d'air.
8. Vérifier la présence de fuites audibles autour des soupapes et des joints. Ne jamais utiliser un outil qui présente des fuites ou dont certaines pièces sont endommagées.

⚠ AVERTISSEMENT: pour réduire les risques de blessures corporelles, débrancher l'outil de la source d'alimentation en air avant



d'effectuer l'entretien, de dégager une attache bloquée, de quitter la zone de travail, de déplacer l'outil dans un autre endroit ou de donner l'outil à une autre personne.

Sélection du mode

⚠AVERTISSEMENT : toujours porter une protection oculaire (ANSI Z87.1 [CAN/CSA Z94.3]) ainsi qu'une protection auditive appropriées (ANSI S12.6 [S3.19]) lors de l'utilisation de cet outil.

⚠AVERTISSEMENT : ÉLOIGNER les doigts de la gâchette lorsque vous ne posez pas de clous afin d'éviter un tir accidentel. **NE JAMAIS** transporter l'outil en gardant le doigt sur la gâchette. En mode d'actionnement par contact, l'outil libère une attache s'il y a choc sur le mécanisme de sécurité alors que le déclencheur est enfoncé.

Déclenchement séquentiel : L'utilisateur doit maintenir le déclencheur par contact contre la surface de travail avant d'appuyer sur la gâchette. Le positionnement des fixations sera ainsi plus précis. Le déclenchement séquentiel permet de positionner la fixation de manière précise sans risquer d'en libérer une deuxième sous l'effet du recul (se reporter à **Déclenchement par contact**). L'outil à déclenchement séquentiel constitue un avantage sur le plan de la sécurité, puisqu'il interdit tout déclenchement accidentel d'une deuxième attache si l'outil heurte la surface de travail ou quoi que ce soit d'autre alors que l'utilisateur appuie sur la gâchette.

Déclenchement par contact : En règle générale, les outils à déclenchement par contact s'utilisent en créant un contact avec la surface de travail pour actionner le mécanisme de déclenchement tout en gardant la gâchette enfoncée. Ainsi, une fixation est libérée à chaque contact avec la surface. Cette méthode favorise le positionnement rapide des fixations dans de nombreux travaux comme l'application de revêtement, la pose de platelage ou l'assemblage de palettes. Un recul se produit sur tous les outils pneumatiques lors

de la libération de fixations. Il peut arriver que le rebond qui s'ensuit libère le déclencheur. En cas de contact involontaire avec la surface de travail alors que la gâchette est toujours actionnée (doigt sur la gâchette enfoncée), une deuxième fixation sera libérée.

CHANGEMENT DE MODE DE FONCTIONNEMENT (FIG. 1, 4-6)

⚠AVERTISSEMENT : afin d'éviter les risques de blessures, débrancher le tuyau à air de l'outil et retirer les fixations du chargeur avant de procéder au réglage.

⚠AVERTISSEMENT : une fois la tige de verrouillage retirée, la gâchette devient une gâchette avec mode de sélection et permet l'utilisation de l'outil par déclenchement séquentiel ou par contact.

⚠AVERTISSEMENT : toujours vérifier le mode de fonctionnement de l'outil avant de le brancher à l'alimentation d'air ou de l'utiliser.

Lors de la livraison, l'outil est bloqué en mode de déclenchement séquentiel. Pour activer la fonction de sélection, il faut retirer la tige de verrouillage (H).

REMARQUE : La tige de verrouillage du mode n'est utilisée que pour l'expédition. La jeter après l'avoir retirée.

DÉCLENCHEMENT SÉQUENTIEL ↘ :

1. Retirer la tige de verrouillage du mode (H), s'il y a lieu.
2. Maintenir la pignone pivotante enfoncée (I) tout en faisant tourner le sélecteur (J) de 180° dans le sens horaire jusqu'à la position de déclenchement ↘ séquentiel .
3. Vérifier que le sélecteur repose complètement dans sa nouvelle position.

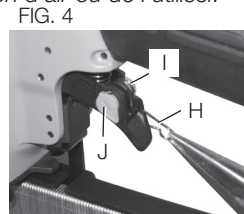

FIG. 4



FIG. 5

**Utilisation de la cloueuse en mode de déclenchement séquentiel :**

1. Appuyer fermement le déclencheur par contact contre la surface de travail.
2. Appuyer sur la gâchette.

⚠AVERTISSEMENT : tant que le déclencheur par contact reste enfoncé, l'outil enfonce un clou chaque fois que vous appuyez sur la gâchette.

DÉCLENCHEUR PAR CONTACT  :

1. Retirer la tige de verrouillage du mode, s'il y a lieu.
2. Maintenir la pige pivotante enfoncée (I) tout en faisant tourner le sélecteur (J) de 180° dans le sens antihoraire jusqu'à la position de déclenchement  par contact.
3. Vérifier que le sélecteur repose complètement dans sa nouvelle position.

FIG. 6

**Utilisation de la cloueuse en mode de déclenchement par contact :**

1. Appuyer sur la gâchette.
2. Pousser le déclencheur par contact contre la surface de travail. Tant que la gâchette reste enfoncée, l'outil enfonce un clou chaque fois que vous appuyez le déclencheur par contact contre la surface. Cette méthode permet à l'utilisateur d'enfoncer plusieurs clous en séquence.

⚠AVERTISSEMENT : relâcher la gâchette lorsque l'outil n'est pas en fonction.

Chargement de l'outil (fig. 1, 7)

⚠AVERTISSEMENT : lors du chargement des clous, toujours diriger l'outil vers une direction ne présentant aucun danger.

⚠AVERTISSEMENT : ne jamais charger de clous lorsque le déclencheur par contact ou la gâchette sont activés.

1. Tenir la cloueuse avec le chargeur (F) incliné vers le bas, et insérer la rame de clous de dimension adaptée dans le chargeur. Pour choisir les clous de dimension et d'angle adaptés, se reporter à la **fiche technique de l'outil**.
2. Tirer le poussoir à clous (E) et le laisser doucement coulisser vers l'avant jusqu'à ce qu'il touche les clous.

FIG. 7

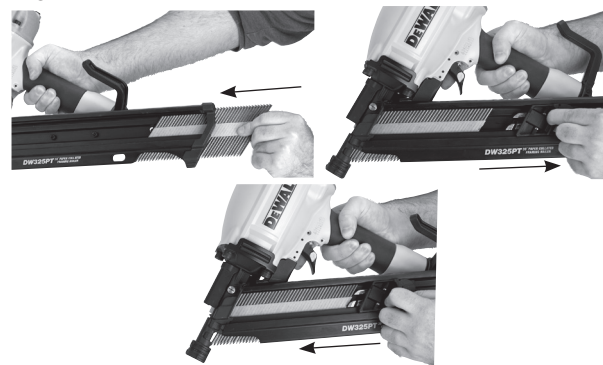
**Réglage de la profondeur (fig. 8)**

⚠AVERTISSEMENT : Afin d'éviter les risques de blessures, débrancher le tuyau à air de l'outil et retirer les fixations du chargeur avant de procéder au réglage.



La fonction de réglage du contrôle de profondeur de la fixation permet de contrôler la profondeur à laquelle le clou s'enfonce; soit du ras de la surface de travail au plus profond possible.

Tourner la molette de réglage de profondeur (G) jusqu'à obtention de la profondeur souhaitée.

FIG. 8

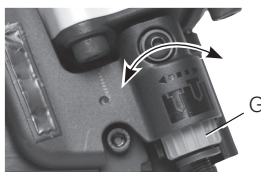

Crochet à chevron (fig. 1)

Il est possible de faire pivoter le crochet à chevron intégré (C) d'un côté ou de l'autre de l'outil pour une utilisation par un droitier ou par un gaucher.

REMARQUE : Il est impossible de démonter le crochet à chevron.

Fonctionnement par temps froid

⚠AVERTISSEMENT : Lire la section intitulée **Directives de sécurité importantes** début ce manuel. Toujours porter une protection oculaire et auditive durant l'utilisation de cet outil. Garder la cloueuse pointée en direction opposée de l'opérateur et des autres personnes. Pour un fonctionnement sécuritaire, effectuer toutes les procédures et vérifications suivantes avant chaque utilisation de la cloueuse.

Lorsque les outils sont utilisés à des températures inférieures au point de congélation, effectuer les procédures de préparation ci-dessus et suivre les directives ci-dessous.

1. S'assurer que les réservoirs du compresseur ont été purgés adéquatement avant l'utilisation. Toujours purger les réservoirs du compresseur au moins une fois par jour durant l'utilisation de la cloueuse. Ceci est particulièrement important par temps froid parce que l'humidité dans l'air des réservoirs se condensera.
2. Garder l'outil le plus chaud possible avant l'utilisation.

3. Ajouter dans le capuchon d'extrémité 5 à 10 gouttes d'huile pour outil pneumatique DEWALT ou d'huile pneumatique de grade d'hiver contenant de l'éthylène glycol.
4. Abaisser la pression d'air à 80 psi ou moins.
5. Actionner l'outil à 5 ou 6 reprises dans du bois non utilisable pour lubrifier les joints toriques.
6. Augmenter la pression jusqu'au niveau de fonctionnement (sans excéder 120 psi) et utiliser l'outil normalement.
7. Lubrifier le capuchon d'extrémité de nouveau avec de l'huile pour outil pneumatique DEWALT ou de l'huile pneumatique de grade d'hiver contenant de l'éthylène glycol au moins deux fois par jour ou toutes les quatre heures d'utilisation.

Fonctionnement par temps chaud

L'outil devrait fonctionner normalement. Cependant, garder l'outil à l'abri de la lumière directe du soleil étant donné que la chaleur excessive peut endommager les amortisseurs, les joints toriques et les autres pièces de caoutchouc.

ENTRETIEN

⚠AVERTISSEMENT : afin d'éviter les risques de blessures, débrancher le tuyau à air de l'outil et retirer les fixations du chargeur avant de procéder au réglage.

Tableau d'entretien journalier

ACTION	POURQUOI	COMMENT
Lubrifier l'outil avec 5 à 10 gouttes d'huile pour outils pneumatiques DEWALT	Prévenir la défaillance des joints toriques	Introduire les gouttes dans le raccord d'air de l'embout de l'outil



ACTION	Vider les réservoirs et les tuyaux du compresseur quotidiennement
POURQUOI	Prévenir l'accumulation d'humidité dans le compresseur et le clouer
COMMENT	Ouvrir les robinets de purge ou les autres robinets des réservoirs du compresseur
ACTION	Nettoyer le magasin, le poussoir et mécanisme du déclencheur
POURQUOI	Permettre un fonctionnement doux, réduire l'usure et prévenir les blocages
COMMENT	Nettoyer à l'air comprimé. L'utilisation d'huiles ou de solvants n'est pas recommandée car ils ont tendance à retenir les particules
ACTION	Avant chaque utilisation, vérifier si les écrous, vis et attaches sont serrés et intacts
POURQUOI	Prévenir les blocages, les fuites et la défaillance prématurée des pièces de l'outil
COMMENT	Utiliser la clé hexagonale ou le tournevis approprié(e) pour serrer les vis ou autres attaches.

Nettoyage

⚠ AVERTISSEMENT : enlever les saletés et la poussière hors des événements au moyen d'air comprimé propre et sec, au moins une fois par semaine. Pour minimiser le risque de blessure aux yeux, toujours porter une protection oculaire conforme à la norme ANSI Z87.1 lors du nettoyage.

⚠ AVERTISSEMENT : ne jamais utiliser de solvants ni d'autres produits chimiques puissants pour nettoyer les pièces non métalliques de l'outil. Ces produits chimiques peuvent affaiblir les matériaux de plastique utilisés dans ces pièces. Utiliser un chiffon humecté

uniquement d'eau et de savon doux. Ne jamais laisser de liquide pénétrer dans l'outil et n'immerger aucune partie de l'outil dans un liquide.

Réparations

⚠ AVERTISSEMENT : afin d'éviter les risques de blessures, débrancher le tuyau à air de l'outil et retirer les fixations du chargeur avant de procéder au réglage.

Se reporter à la rubrique **Guide de dépannage** à la fin de cette section.

Pour assurer la SÉCURITÉ et la FIABILITÉ du produit, les réparations, l'entretien et les réglages doivent être réalisés par un centre de réparation en usine DEWALT, un centre de réparation agréé DEWALT ou par d'autres techniciens qualifiés. Toujours utiliser des pièces de rechange identiques.

Accessoires

⚠ AVERTISSEMENT : puisque les accessoires autres que ceux offerts par DEWALT n'ont pas été testés avec ce produit, leur utilisation pourrait s'avérer dangereuse. Pour réduire le risque de blessures, utiliser exclusivement les accessoires DEWALT recommandés avec le présent produit.

Les accessoires recommandés pour cet outil sont vendus séparément au centre de service de votre région. Pour obtenir de l'aide concernant l'achat d'un accessoire, communiquer avec DEWALT Industrial Tool Co., 701 East Joppa Road, Towson, MD 21286 aux États-Unis; composer le 1 800 433-9258 (1 800 4-DEWALT) ou visiter notre site Web : www.dewalt.com.

Registre en ligne

Merci pour votre achat. Enregistrez dès maintenant votre produit:



- **RÉPARATIONS SOUS GARANTIE:** cette carte remplie vous permettra de vous prévaloir du service de réparations sous garantie de façon plus efficace dans le cas d'un problème avec le produit.
- **CONFIRMATION DE PROPRIÉTÉ:** en cas de perte provoquée par un incendie, une inondation ou un vol, cette preuve de propriété vous servira de preuve auprès de votre compagnie d'assurances.
- **POUR VOTRE SÉCURITÉ :** Enregistrez votre produit. Nous pourrions ainsi communiquer avec vous dans l'éventualité, peu probable, où la Consumer Product Safety Act (Loi sur la sécurité des consommateurs) exige la diffusion d'un avis sur la sécurité.

Registrez en ligne à www.dewalt.com/register.

Garantie à vie limitée de sept (7) ans

DEWALT réparera gratuitement tous les problèmes dus à des défauts de matériau ou de fabrication pendant sept (7) ans à compter de la date d'achat. Cette garantie ne couvre pas des défaillances de pièce dues à une usure normale ou à une mauvaise utilisation de l'outil. Pour en savoir plus sur la protection et les réparations sous garantie, visiter le site Web www.dewalt.com ou composer le 1 800 433-9258 (1 800 4-DEWALT). Cette garantie ne s'applique pas aux accessoires ni aux dommages causés par des réparations réalisées ou tentées par des tiers. Cette garantie vous accorde des droits légaux précis et il est possible que vous ayez d'autres droits qui varient d'un État ou d'une province à l'autre.

En plus de la garantie, les outils DEWALT sont couverts par notre :

SERVICE D'ENTRETIEN GRATUIT DE 1 AN

DEWALT entretiendra l'outil et remplacera les pièces usées par une utilisation normale et ce, gratuitement, à tout moment pendant la première année à compter de la date d'achat. L'usure de pièces comme les joints toriques ou les mécanismes de lames n'est pas couverte.

GARANTIE DE REMBOURSEMENT DE 90 JOURS

Si vous n'êtes pas entièrement satisfait des performances de votre outil électrique, laser ou de votre cloueuse DEWALT pour quelque raison que ce soit, vous pouvez le renvoyer accompagné d'un reçu dans les 90 jours suivant la date d'achat, et nous vous rembourserons entièrement – sans poser de questions.

AMÉRIQUE LATINE : Cette garantie ne s'applique pas aux produits vendus en Amérique latine. Pour ceux-ci, veuillez consulter les informations relatives à la garantie spécifique présente dans l'emballage, appeler l'entreprise locale ou consulter le site Web.

REPLACEMENT GRATUIT DES ÉTIQUETTES D'AVERTISSEMENT : Si l'étiquette d'avertissement devient illisible ou est manquante, composer le 1 800 433-9258 (1 800 4-DEWALT) pour un remplacement gratuit.



Model/ Modelo/ Modèle DW325PT Paper Tape Framing Nailer Clavadora para marcos con cinta de papel Clavoseur à charpente à bande de papier		⚠ WARNING Read and understand tool labels and manual. Failure to follow warnings could result in DEATH or SERIOUS INJURY . Operators and others in work area MUST wear ANSI Z87.1 safety glasses with side shields. Keep fingers AWAY from trigger when not driving fasteners to avoid accidental firing. Choice of triggering method is important. Check manual for trigger options. NEVER point tool at yourself or others in work area. NEVER use oxygen or other bottled gasses. Explosion may occur. Disconnect air when clearing jams, servicing or when tool is not in use. Do not exceed 120 psig.	DEWALT INDUSTRIAL TOOL CO., 701 East Joppa Road, Towson, MD 21286 U.S.A.			FASTENER LENGTH	2" - 3-1/4" (50-83 mm)
						SHANK DIAMETER	.113" - .131" (2.8 - 3.3 mm)
						OPERATING PRESSURE	70 MIN PSI - 120 MAX PSI (4.8 MIN - 8.3 MAX BAR)

Model/ Modelo/ Modèle DW325PL Plastic Coated Framing Nailer Clavadora para marcos con cinta de papel Clavoseur à charpente à bande de papier		⚠ WARNING Read and understand tool labels and manual. Failure to follow warnings could result in DEATH or SERIOUS INJURY . Operators and others in work area MUST wear ANSI Z87.1 safety glasses with side shields. Keep fingers AWAY from trigger when not driving fasteners to avoid accidental firing. Choice of triggering method is important. Check manual for trigger options. NEVER point tool at yourself or others in work area. NEVER use oxygen or other bottled gasses. Explosion may occur. Disconnect air when clearing jams, servicing or when tool is not in use. Do not exceed 120 psig.	DEWALT INDUSTRIAL TOOL CO., 701 East Joppa Road, Towson, MD 21286 U.S.A.			FASTENER LENGTH	2" - 3-1/4" (50-83 mm)
						SHANK DIAMETER	.113" - .148" (2.8 - 3.7 mm)
						OPERATING PRESSURE	70 MIN PSI - 120 MAX PSI (4.8 MIN - 8.3 MAX BAR)

⚠ WARNING: NEVER USE THE HOOK WITH CONTACT TRIGGER MODE SELECTED. THE TOOL WILL NOT FUNCTION PROPERLY IF THE SELECTOR IS NOT SECURELY SEATED IN THE CONTACT OR SEQUENTIAL POSITION. ALWAYS CONFIRM THE TRIGGER MODE PRIOR TO OPERATION.

⚠ ADVERTENCIA: NUNCA USE EL GANCHO CON EL MODO DE GATILLO DE CONTACTO SELECCIONADO. LA HERRAMIENTA NO FUNCIONARÁ CORRECTAMENTE SI EL SELECTOR NO ESTÁ FIRMEMENTE ASENTADO EN EL CONTACTO O EN POSICIÓN SECUENCIAL. CONFIRME SIEMPRE EL MODO DE GATILLO ANTES DE UTILIZAR.

⚠ AVERTISSEMENT: NE JAMAIS UTILISER LE CROCHET LORSQUE LE MODO DE DÉCLENCHEMENT SUR CONTACT EST SÉLECTIONNÉ. L'OUTIL NE FONCTIONNERA PAS ADEQUATEMENT SI LE BOUTON DE SÉLECTION N'EST PAS BIEN POSITIONNÉ EN MODO DE DÉCLENCHEMENT SUR CONTACT OU SÉQUENTIEL. TOUJOURS CONFIRMER LE MODO DE LA GÂCHETTE AVANT LE FONCTIONNEMENT.

⚠ ADVERTENCIA: Lea y comprenda las etiquetas y el manual de la herramienta. Si no se observan las advertencias podría resultar en la MUERTE o LESIONES GRAVES. Los operadores y otras personas en el área de trabajo DEBEN usar gafas de seguridad de ANSI Z87.1 con protección lateral. Mantenga los dedos ALEJADOS del gatillo cuando no coloca seguros para evitar el disparo accidental. Es importante la elección del método de disparo. Consulte el manual para ver las opciones de gatillo. NUNCA apunte la herramienta hacia usted o hacia otras personas en el área de trabajo. NUNCA use oxígeno ni otros gases embotellados. Puede producirse una explosión. Desconecte el aire al eliminar obstrucciones, al realizar tareas de servicio o cuando la herramienta no está en uso. No supere los 120 psig.

⚠ AVERTISSEMENT: Lire et comprendre les étiquettes figurant sur l'outil ainsi que le manuel. Le non-respect des avertissements peut provoquer le DÉCÈS ou des BLESSURES GRAVES. L'opérateur et les autres personnes oeuvrant dans la zone de travail DOIVENT porter des lunettes de sécurité munies de ANSI Z87.1 de protection latérale. Tenir les doigts ÉLOIGNÉS de la gâchette lorsque vous n'effectuez pas de clouage afin d'éviter un tir accidentel. Le choix de la méthode de déclenchement est important. Consultez le manuel pour connaître les options de déclenchement. NE JAMAIS pointer l'outil sur vous-même ou sur d'autres personnes dans la zone de travail. NE JAMAIS utiliser d'oxygène ou d'autres gaz en bouteille. Une explosion risque de se produire. Déconnecter l'alimentation en air lors de déblocages, d'entretiens ou lorsque l'outil est inutilisé. Ne pas excéder 84 kg/cm² (120 psig).

Français



GUIDE DE DÉPANNAGE

IL EST POSSIBLE DE RÉSOUDRE FACILEMENT LES PROBLÈMES LES PLUS COMMUNS À L'AIDE DU TABLEAU CI-DESSOUS. POUR DES PROBLÈMES PLUS GRAVES OU DES PROBLÈMES QUI PERSISTENT, COMMUNIQUER AVEC UN CENTRE DE RÉPARATION DeWALT OU COMPOSER LE 1 800 4-DeWALT.

⚠AVERTISSEMENT : pour réduire les risques de blessures graves, retirer les fixations du chargeur avant de régler, entretenir ou réparer l'outil.

SYMPTÔME	CAUSE	SOLUTION
Fuite au logement de la valve de gâchette	Défaillance de la tige de la valve ou du joint torique	Remplacer la valve à l'aide de l'ensemble de valve de gâchette
Fuite d'air à la tête supérieure	Vis de la tête desserrées	Serrer les vis de la tête à l'aide d'une clé hexagonale
	Joint d'étanchéité ou torique endommagé ou usé	Remplacer le joint d'étanchéité/torique à l'aide de l'ensemble de réparation de joints toriques de la cloueuse
Fuite à l'échappement	Joint principal ou torique endommagé, débris dans l'outil	Remplacer le joint d'étanchéité/torique à l'aide de l'ensemble de réparation de joints toriques de la cloueuse à charpente à rouleau
Fuite d'air dans la région du nez lorsque l'outil est au repos (lame d'entraînement en haut)	Joints toriques endommagés ou usés	Remplacer les joints d'étanchéité/toriques à l'aide de l'ensemble de réparation de joints toriques de la cloueuse à charpente à rouleau
Fuite d'air dans la région du nez lorsque l'outil est en position d'actionnement (lame d'entraînement en bas)	Butoir endommagé ou usé	Remplacer le butoir à l'aide de l'ensemble de butoir pour cloueuse à charpente à rouleau



GUIDE DE DÉPANNAGE

IL EST POSSIBLE DE RÉSOUDRE FACILEMENT LES PROBLÈMES LES PLUS COMMUNS À L'AIDE DU TABLEAU CI-DESSOUS. POUR DES PROBLÈMES PLUS GRAVES OU DES PROBLÈMES QUI PERSISTENT, COMMUNIQUER AVEC UN CENTRE DE RÉPARATION DEWALT OU COMPOSER LE 1 800 4-DEWALT.

⚠AVERTISSEMENT : pour réduire les risques de blessures graves, retirer les fixations du chargeur avant de régler, entretenir ou réparer l'outil.

SYMPTÔME	CAUSE	SOLUTION
Pas de déclenchement par temps froid	L'air n'arrive pas à l'outil	Vérifier l'alimentation d'air
	Possibilité que la valve soit gelée	Réchauffer l'outil. Le lubrifier avec de l'huile pour outils pneumatiques DEWALT ou de l'huile d'hiver pour outils pneumatiques contenant de l'éthylèneglycol
	Joints toriques endommagés ou usés	Remplacer les joints d'étanchéité/toriques à l'aide de l'ensemble de réparation de joints toriques de la cloueuse à charpente à rouleau
	Lame d'entraînement cassés ou endommagée	Remplacer la lame d'entraînement
Manque de puissance; outil paresseux	Pression d'air faible	Vérifier l'alimentation d'air
	Manque de lubrification	Lubrifier l'outil à l'aide d'huile pour outils pneumatiques DEWALT
	Joints toriques endommagés ou usés	Remplacer les joints d'étanchéité/toriques à l'aide de l'ensemble de réparation de joints toriques de la cloueuse à charpente à rouleau
	Trou d'échappement bloqué ou obstrué	Débrancher l'air, retirer la plaque d'échappement du haut de l'outil, nettoyer le port
	Réglage de la profondeur trop faible	Réinitialiser le réglage de la profondeur
	Entraînement endommagé ou usé	Remplacer la lame d'entraînement

Français



GUIDE DE DÉPANNAGE

IL EST POSSIBLE DE RÉSOUDRE FACILEMENT LES PROBLÈMES LES PLUS COMMUNS À L'AIDE DU TABLEAU CI-DESSOUS. POUR DES PROBLÈMES PLUS GRAVES OU DES PROBLÈMES QUI PERSISTENT, COMMUNIQUER AVEC UN CENTRE DE RÉPARATION DEWALT OU COMPOSER LE 1 800 4-DEWALT.

⚠AVERTISSEMENT : pour réduire les risques de blessures graves, retirer les fixations du chargeur avant de régler, entretenir ou réparer l'outil.

SYMPTÔME	CAUSE	SOLUTION
Clous non utilisés; alimentation intermittente	Débit d'air limité	Vérifier l'alimentation d'air et les raccords
	Manque de lubrification	Lubrifier l'outil à l'aide d'huile pour outils pneumatiques DEWALT
	Vis de l'embout desserrées	Serrer les vis de l'embout à l'aide d'une clé hexagonale de la dimension et de l'angle appropriés
	Fixation de taille/angle inadaptés	N'utiliser que des fixations recommandées
	Chargeur sale	Nettoyer le rail du chargeur et l'embout
	Chargeur endommagé/usé	Remplacer le chargeur
	Lame d'entraînement cassée ou endommagée	Remplacer la lame d'entraînement
	Joint torique de la valve de gâchette usée ou endommagée	Remplacer la valve à l'aide de l'ensemble de valve de gâchette
	Joint torique du piston usé	Remplacer le joint torique à l'aide de l'ensemble de réparation de joints toriques de la cloueuse à charpente à rouleau
Fixations coincées dans l'outil	Ressort de poussoir usé ou endommagé	Remplacer le ressort à l'aide de l'ensemble de ressort de poussoir
	Canal d'entraînement de l'embout usé	Remplacer l'embout
	Fixations de dimension/angle inadaptés	N'utiliser que des fixations recommandées
	Lame d'entraînement usée	Remplacer la lame d'entraînement
	Vis de l'embout desserrées	Serrer les vis de l'embout à l'aide d'une clé hexagonale
	Mauvaise alimentation en clous	Vérifier que les clous passent facilement dans le chargeur et dans le nez



Definiciones: Normas de seguridad

Las siguientes definiciones describen el nivel de gravedad de cada palabra de señal. Lea el manual y preste atención a estos símbolos.

⚠ PELIGRO: Indica una situación de peligro inminente que, si no se evita, provocará **la muerte o lesiones graves**.

⚠ ADVERTENCIA: Indica una situación de peligro potencial que, si no se evita, **podría provocar la muerte o lesiones graves**.

⚠ ATENCIÓN: Indica una situación de peligro potencial que, si no se evita, **posiblemente provocaría lesiones leves o moderadas**.

AVISO: Se refiere a una práctica **no relacionada a lesiones corporales** que de no evitarse **puede resultar en daños a la propiedad**.

SITIENE ALGUNA PREGUNTA O DESEA HACER ALGÚN COMENTARIO SOBRE ESTA O CUALQUIER OTRA HERRAMIENTA DEWALT, LLAME SIN COSTO AL: 1-800-4-DEWALT (1-800-433-9258)

CONSERVE TODAS LAS ADVERTENCIAS E INSTRUCCIONES PARA FUTURAS CONSULTAS

Instrucciones de seguridad importantes

⚠ ADVERTENCIA: No opere esta unidad hasta que haya leído este manual de instrucciones de seguridad, operación y mantenimiento.

⚠ ADVERTENCIA: Este producto contiene sustancias químicas, incluido el plomo, reconocidas por el Estado de California como causantes de cáncer, defectos de nacimiento u otros problemas reproductivos. **Lávese las manos después de utilizarlo.**

⚠ ADVERTENCIA: Algunos tipos de polvo contienen sustancias químicas, como el amianto y el plomo de las pinturas de base plomo, reconocidas por el Estado de California como causantes de cáncer, defectos de nacimiento u otros problemas.

- **El funcionamiento de la herramienta puede despedir residuos, material de colación o polvo, que podrían dañar los ojos del operador.** El operador y todas las personas cercanas deben llevar lentes de seguridad con protectores laterales permanentes. Los lentes de seguridad certificados se distinguen por los caracteres impresos "Z87.1". Es responsabilidad del empleador asegurarse de que tanto el operador de la herramienta como las personas situadas en el área de trabajo utilicen equipos de protección ocular. (Fig. A)
- **Utilice siempre la apropiada protección, tanto auditiva como de otro tipo, durante la utilización.** En determinadas condiciones y con utilizaciones prolongadas, el ruido generado por este producto puede contribuir a la pérdida de audición. (Fig. A)
- **Utilice solamente aire limpio, seco y regulado.** La condensación debida al compresor de aire puede oxidar y dañar las piezas internas de la herramienta. (Fig. B)
- **Regule la presión del aire. Utilice una presión compatible con los valores indicados en la placa de características.** (No debe exceder de

FIG. A



FIG. B

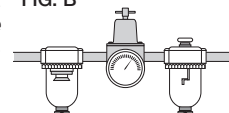

FIG. C



FIG. D





120 psi, 8.3 bar.) No conecte la herramienta a un compresor con un valor superior a 200 psi. La presión de funcionamiento de la herramienta no debe exceder nunca los 200 psi, incluso en el caso de que falle el regulador. (Fig. C)

- **Utilice únicamente una manguera de aire que tenga una capacidad nominal para una presión de trabajo máxima de 10,3 BAR (150 PSI), como mínimo, o el 150% de la presión máxima del sistema, el valor que sea mayor. (Fig. D)**
- **No utilice gas embotellado para suministrar energía a esta herramienta.** Los gases comprimidos y embotellados, como el oxígeno, el dióxido de carbono, el nitrógeno, el hidrógeno, el propano, el acetileno o el aire no se deben usar para las herramientas neumáticas. Nunca utilice gases combustibles o cualquier otro gas reactivo como fuente de energía para esta herramienta. Podría provocarse un peligro de explosión y/o lesiones personales graves. (Fig. E)
- **Utilice conexiones que alivien toda la presión de la herramienta cuando se desconecte de la toma de corriente.** Utilice conectores de mangueras que bloqueen el suministro de aire del compresor cuando la herramienta se desconecte. (Fig. F)
- **Desconecte la herramienta del suministro de aire cuando no se vaya a usar. Siempre desconecte la herramienta del suministro de aire y retire los clavos del cargador antes de**

FIG. E

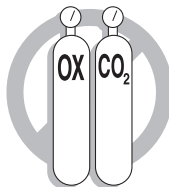

FIG. F

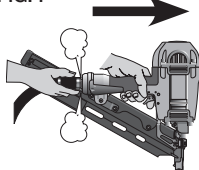
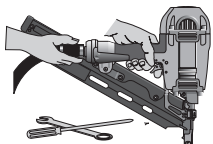

FIG. G



dejar la zona de trabajo o de pasar la herramienta a otro operador. No lleve la herramienta a otra área de trabajo en la que el cambio de ubicación involucre el uso de andamios, escalones, escaleras, etc., con el suministro de aire conectado.

No realice ajustes ni extraiga el cargador ni realice labores de mantenimiento o desatascado de la herramienta con el suministro de aire conectado. Si se ajusta el activador por contacto con la herramienta conectada al suministro de aire y los clavos cargados, puede producirse una descarga accidental. (Fig. G)

- **Conecte la herramienta al suministro de aire antes de cargar los elementos de fijación, para evitar que uno de ellos se dispare durante la conexión.** El mecanismo impulsor de la herramienta puede presentar ciclos cuando se conecta la herramienta al suministro de aire. No cargue elementos de fijación si el disparador o el activador por contacto están presionados, para evitar el disparado intencional.
- **No extraiga, altere, ni provoque el cese del funcionamiento de la herramienta, el gatillo o el activador por contacto.** No ate ni fije con cinta adhesiva el gatillo ni el activador por contacto en la posición de ENCENDIDO. No extraiga el resorte del activador por contacto. Inspeccione diariamente para ver si el disparador y el activador por contacto se mueven libremente. Se puede producir una descarga incontrolada.

FIG. H

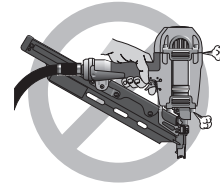

FIG. I

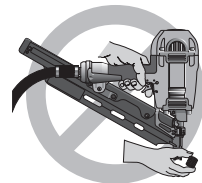

FIG. J





- **Revise la herramienta antes de usarla. No trabaje con la herramienta si alguna parte de ésta, el gatillo o el activador por contacto no funcionan; o si está desconectada o modificada o no funciona adecuadamente.** Las fugas de aire y las piezas dañadas o que falten se deben reparar o reemplazar antes de la utilización. (Fig. H)
- **No modifique ni cambie nunca la herramienta.** (Fig. I)
- **Siempre tenga en cuenta que la herramienta contiene clavos.**
- **No apunte en ningún momento con la herramienta a ningún compañero ni a usted mismo.** No juegue con la herramienta. Trabaje con seguridad. Considere que la herramienta es un utensilio de trabajo. (Fig. J)
- **Mientras opere una herramienta eléctrica, mantenga lejos a los observadores, niños y visitantes.** Las distracciones pueden ocasionar que pierda el control. Cuando la herramienta no esté en uso, se debe guardarla en un lugar seguro, fuera del alcance de los niños.
- **Quite el dedo del disparador cuando no esté colocando elementos de fijación. Nunca transporte la herramienta con el dedo en el disparador.** Podría producirse una descarga accidental. El uso del bloqueo del disparador evitará la descarga accidental.

FIG. K



FIG. L

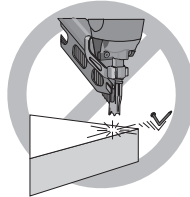
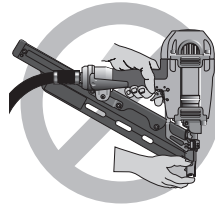

FIG. M



- **No ponga en peligro su estabilidad.** Manténgase siempre bien apoyado y equilibrado. La pérdida del equilibrio podría provocar una lesión personal. (Fig. K)
- **La manguera debe estar libre de obstrucciones o enganches.** Las mangueras enredadas o enmarañadas pueden provocar una pérdida de equilibrio o una falta de apoyo.
- **Use la herramienta sólo para lo que fue diseñada. No descargue grapas al aire, en concreto, piedra, maderas muy duras, nudos o cualquier otro material que sea demasiado duro para que la grapa lo penetre. No utilice la herramienta ni la tapa superior como martillo.** Las grapas descargadas podrían seguir trayectorias inesperadas y causar lesiones. (Fig. L)
- **Mantenga siempre los dedos alejados del activador por contacto para evitar lesiones por la descarga inadvertida de clavos.** (Fig. M)
- **Consulte los apartados de Mantenimiento y Reparaciones para obtener más información sobre el mantenimiento adecuado de la herramienta.**
- **Opere siempre la herramienta en un área limpia e iluminada.** Asegúrese de que la superficie de trabajo esté limpia de

FIG. N

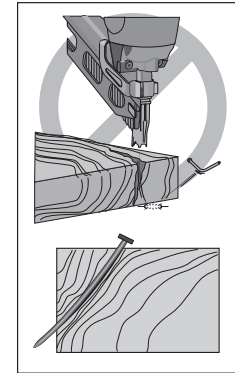

FIG. O

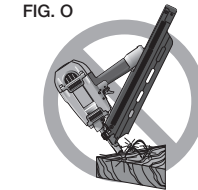
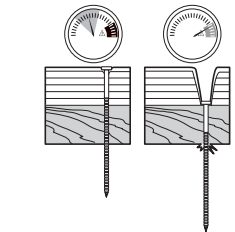

FIG. P





todo desecho y tenga cuidado de no perder el equilibrio cuando trabaje en entornos elevados como tejados.

- **No intente insertar grapas cerca del borde del material.** La pieza de trabajo podría quebrarse y hacer que la grapa rebotase, lesionándolo a usted o a un compañero. Observe también que la grapa puede insertarse siguiendo la dirección de la veta de la madera, haciendo que sobresalga inesperadamente de un lado del material de trabajo. Inserte el clavo perpendicular al grano de la madera para reducir el riesgo de lesiones. (Fig. N)
- **No coloque clavos en las cabezas de otros elementos de fijación o con la herramienta en un ángulo demasiado pronunciado.** Podría producirse una lesión personal a causa de un fuerte retroceso, el atascamiento de los elementos de fijación o el rebote de los clavos. (Fig. O)
- **Conozca el espesor del material cuando utilice la clavadora.** Un clavo que sobresale puede provocar una lesión.
- **Tenga en cuenta que cuando se utiliza la herramienta a presiones del extremo superior del margen de operación, los clavos pueden atravesar completamente los materiales delgados o muy blandos.**

FIG. Q

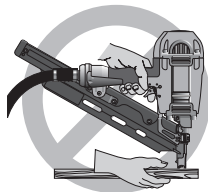
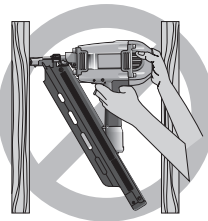

FIG. R



FIG. S



Asegúrese de que la presión del compresor esté definida para que los clavos se introduzcan en el material y no lo traspasen completamente. (Fig. P)

- **Mantenga las manos y otras partes del cuerpo alejadas del área de trabajo más inmediata.** Sostenga la pieza con abrazaderas cuando sea necesario, para mantener las manos y el cuerpo alejados de la zona de peligro. La pieza debe estar adecuadamente sujeta antes de presionar la clavadora contra el material. El activador por contacto puede provocar que el material de trabajo se mueva inesperadamente. (Fig. Q)
- **No utilice la herramienta en presencia de polvo, gases o humos inflamables.** La herramienta puede producir chispas que podrían encender los gases y provocar un incendio. Si clava un clavo encima de otro se pueden producir chispas. (Fig. R)
- **Mantenga la cara y otras partes del cuerpo lejos de la parte posterior de la tapa de la herramienta cuando trabaje en espacios limitados.** El retroceso repentino puede provocar impactos en el cuerpo, especialmente cuando clave en materiales duros o compactos. (Fig. S)
- **Agarre la herramienta con firmeza para mantener el control pero permita que la herramienta retroceda de la superficie de trabajo cuando se clava el elemento de fijación.** En el "Modo accionamiento por contacto" si se permite que el activador por contacto vuelva a tocar la superficie de trabajo antes de que se suelte el disparador, se disparará un elemento de fijación innecesario.
- **La elección del método de disparo es importante.** Verifique las opciones de disparo en el manual.



GATILLO DE ACCIÓN DE CONTACTO

- **Al usar el gatillo de acción de contacto, tenga cuidado de no realizar un doble disparo accidental resultante del rebote de la herramienta.** Pueden quitarse los remaches no deseados si el interruptor de contacto accidentalmente vuelve a tocar la superficie de trabajo. (Fig. T)

FIG. T

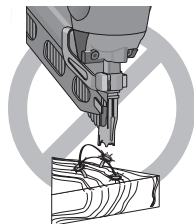

PARA EVITAR EL DOBLE DISPARO:

- No apoye la herramienta contra la superficie de trabajo con fuerza.
- Deje rebotar la herramienta por completo después de cada accionamiento.
- Use el gatillo de acción secuencial.
- **Cuando accione la clavadora por "contacto", siempre mantenga la herramienta bajo control.** La colocación incorrecta de la herramienta puede resultar en una descarga inapropiada de un remache.

GATILLO SECUENCIAL

- **Cuando utilice el gatillo secuencial no opere la herramienta a menos que esté firmemente colocada contra la pieza.**
- **No clave indiscriminadamente en paredes, suelos u otras superficies de trabajo.** Los clavos introducidos en cables eléctricos, cañerías u otro tipo de obstrucciones pueden provocar lesiones. (Fig. U)

FIG. U



- **Al utilizar una herramienta eléctrica, esté atento, concéntrese en lo que hace y aplique el sentido común. No utilice la herramienta si se encuentra fatigado o bajo la influencia de drogas, alcohol o fármacos.** Mientras se utilizan herramientas eléctricas, basta un instante de distracción para sufrir lesiones graves.

⚠ ADVERTENCIA: Algunas partículas de polvo generadas al lijar, serrar, esmerilar y taladrar con herramientas eléctricas, así como al realizar otras actividades de construcción, contienen químicos que el Estado de California sabe que pueden producir cáncer, defectos congénitos u otras afecciones reproductivas. Ejemplos de estos químicos son:

- plomo de algunas pinturas,
- polvo de sílice proveniente de ladrillos y cemento y otros productos de albañilería, y
- Arsénico y cromo proveniente de madera tratada químicamente.

El peligro derivado de la exposición a estos materiales varía en función de la frecuencia con que se realice este tipo de trabajo. Para reducir su exposición a estos químicos: trabaje en una zona bien ventilada y llevando equipos de seguridad aprobados, como mascarillas antipolvo especialmente diseñadas para filtrar partículas microscópicas.

⚠ ADVERTENCIA: USE SIEMPRE LENTES DE SEGURIDAD. Los anteojos de uso diario NO son lentes de seguridad. Utilice también máscaras faciales o para polvo si la operación produce polvillo. UTILICE SIEMPRE EQUIPOS DE SEGURIDAD CERTIFICADOS:

- Protección para los ojos ANSI Z87.1(CAN/CSA Z94.3),
- protección auditiva ANSI S12.6 (S3.19),
- Protección respiratoria según las normas NIOSH/OSHA/MSHA.

**CONSERVE TODAS LAS ADVERTENCIAS
E INSTRUCCIONES PARA
FUTURAS CONSULTAS**

COMPONENTES (FIG. 1)

- | | |
|-----------------------|----------------------------|
| A. Gatillo | D. Interruptor de contacto |
| B. Escape | E. Impulsor |
| C. Gancho transversal | F. Cargador |

Especificaciones de la herramienta

MODELO	DW325PT	DW325PL
ALTURA	305 mm (12,5")	305 mm (12,5")
ANCHO	121 mm (4,75")	121 mm (4,75")
LARGO	444 mm (17,5")	444 mm (17,5")
PESO	3,45 kg (7,6 lb)	3,45 kg (7,6 lb)
ÁNGULO DEL CARGADOR30	30°	21°
RECOMENDADA DE FUNCIONAMIENTO	70 - 120 psig	70 - 120 psig
CONSUMO DE AIRE CADA 100 CICLOS	7,5 cfm a 80 psi	7,5 cfm a 80 psi
CAPACIDAD DE CARGA	Hasta 92 clavos	Hasta 64 clavos

FIG. 1

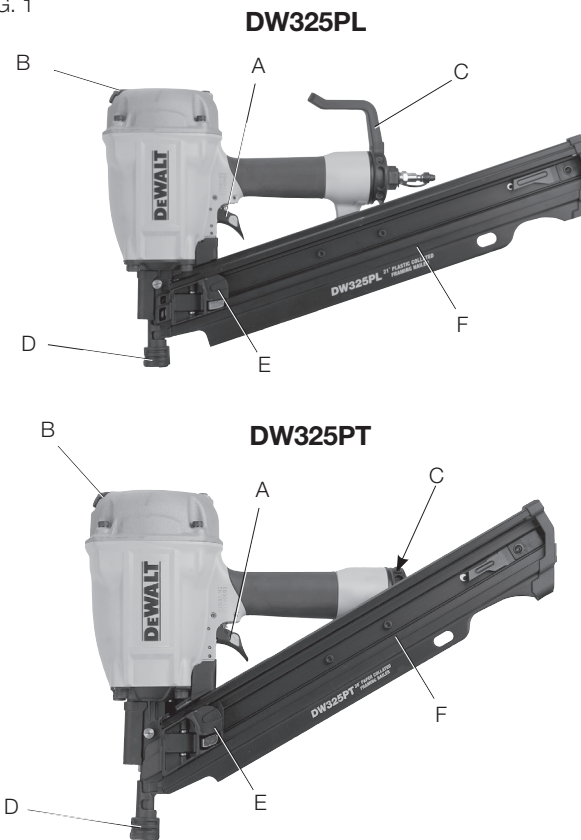

Español



Especificaciones de los clavos

MODELO	DW325PT	DW325PL
LONGITUD DE LOS CLAVOS	50 mm - 83 mm (2" - 3-1/4")	50 mm - 83 mm (2" - 3-1/4")
DIÁMETRO DEL VÁSTAGO	2,8 mm - 3,3 mm (,113" - ,131")	2,8 mm - 3,7 mm (,113" - ,148")
UNIÓN DE REMACHES	Cinta de papel 30° - 34°	Unión de plástico 21°
TIPO DE CLAVOS	Cabeza recortada de 30°/ Cabeza entera de 30°	Cabeza redonda de 21°

FUNCIONAMIENTO

Preparación de la herramienta (Fig. 2, 3)

⚠ ADVERTENCIA: Lea la sección titulada **Instrucciones de seguridad importantes** al principio de este manual. Siempre use protección adecuada para ojos y oídos cuando use la herramienta. No dirija la herramienta hacia usted o hacia otras personas. Para una utilización segura, lleve adelante los siguientes procedimientos y controles cada vez que vaya a usar la clavadora.

1. Antes de usar la herramienta, asegúrese de que los tanques del compresor se hayan vaciado adecuadamente.
2. Lubrique la herramienta siguiendo estas instrucciones:
 - a. Utilice aceite DEWALT para herramientas neumáticas o un aceite no detergente de peso 20 S.A.E. **NO** utilice aceite detergente o aditivos, ya que se dañarán las juntas tóricas y las piezas de goma.
 - b. Utilice un filtro-regulador-lubricador en la línea de aire entre el compresor y la herramienta siempre que sea posible.

c. Si no hay un lubricador disponible, coloque de 5 a 10 gotas de aceite en el accesorio de aire dos veces al día como mínimo o cada 4 horas de uso.

FIG. 2

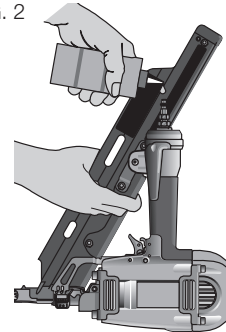
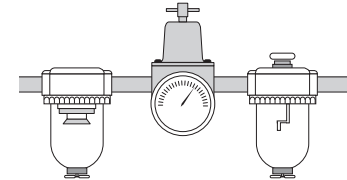

FIG. 3



3. Use protección ocular, auditiva y respiratoria adecuada.
4. Extraiga todos los elementos de fijación del depósito.
5. Verifique que el activador por contacto y los conjuntos del impulsador funcionen fácil y correctamente. No use la herramienta si algún conjunto no funciona adecuadamente. **NUNCA** use una herramienta que tenga el activador por contacto restringido en la posición hacia arriba.
6. Controle el suministro de aire. Verifique que la presión de aire no supere los límites recomendados de funcionamiento; consulte **Especificaciones de la herramienta**.
7. Conecte la manguera de aire.
8. Controle si hay pérdidas audibles alrededor de válvulas y sellos. Nunca utilice una herramienta que tenga pérdidas o piezas dañadas



⚠ADVERTENCIA: Para reducir el riesgo de lesiones personales, desconecte la herramienta del suministro de aire antes de realizarle mantenimiento, extraer un elemento de fijación atascado, dejar el área de trabajo, mover la herramienta a otra ubicación o alcanzarle la herramienta a otra persona.

Selección de modo

⚠ADVERTENCIA: Siempre use protección ocular [ANSI Z87.1 (CAN/CSA Z94.3)] y auditiva [ANSI S12.6 (S3.19)] correcta al utilizar esta herramienta.

⚠ADVERTENCIA: Mantenga los dedos ALEJADOS del gatillo cuando no coloca remaches para evitar el disparo accidental.

NUNCA transporte la herramienta con el dedo en el gatillo. En el modo de contacto, la herramienta disparará un remache si se desconecta la seguridad con el gatillo presionado.

Interruptor secuencial: El interruptor secuencial requiere que el operador presione la punta de contacto contra la superficie de trabajo antes de presionar el gatillo. Esto facilita la colocación precisa del remache. El interruptor secuencial permite una colocación exacta del remache sin la posibilidad de colocar un segundo remache en el rebote, tal como se describe en **Interruptor de contacto**. La herramienta con interruptor secuencial posee una ventaja de seguridad positiva porque no accionará accidentalmente un remache si la herramienta toca la superficie de trabajo u otra cosa mientras el operador presiona el gatillo.

Interruptor de contacto: El procedimiento de funcionamiento común en la herramienta con interruptor de contacto es que el operador haga contacto con la superficie de trabajo para accionar el mecanismo de activación mientras mantiene el gatillo presionado, accionando así un remache cada vez que toca la superficie de trabajo. Esto permitirá una colocación rápida de los remaches en numerosos trabajos, como revestimientos, colocación de plataformas

y el ensamblaje de palés. Todas las herramientas neumáticas están sujetas al rebote al colocar remaches. La herramienta puede rebotar, liberando el interruptor, y si accidentalmente vuelve a tocar la superficie de trabajo con el gatillo aún presionado (el dedo aún manteniendo el gatillo presionado), se colocará un segundo remache no deseado.

PARA CAMBIAR LOS MODOS DE FUNCIONAMIENTO (FIG. 1, 4-6)

⚠ADVERTENCIA: Desconecte la línea de aire de la herramienta y quite los remaches del cargador antes de realizar ajustes o pueden producirse lesiones personales.

⚠ADVERTENCIA: Recuerde que una vez que se quita la clavija de bloqueo, el gatillo se convierte en un gatillo seleccionable, permitiendo los modos de funcionamiento con interruptor secuencial o con interruptor de contacto.

⚠ADVERTENCIA: Siempre conozca el modo de funcionamiento de la herramienta antes de conectar a un suministro de aire o usar la herramienta.

La herramienta inicialmente está bloqueada en el modo de funcionamiento de interruptor secuencial. Para permitir la función de selección de modo debe quitarse la clavija de bloqueo de modo (H).

NOTA: La clavija de bloqueo de modo está pensada para usar solo durante envíos. Descarte la clavija después de quitarla.

INTERRUPTOR SECUENCIAL / :

1. Quite la clavija de bloqueo de modo (H), si está instalada.

FIG. 4

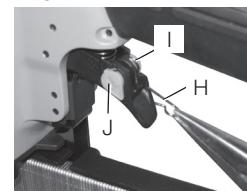

FIG. 5





2. Presione y mantenga presionada la clavija de pivote (I) mientras gira el selector (J) 180° en sentido horario a la / posición de interruptor secuencial .
3. Verifique que el selector esté completamente asentado en la nueva posición.

Para accionar la clavadora en el modo de interruptor secuencial:

1. Presione firmemente el interruptor de contacto contra la superficie de trabajo.
2. Presione el gatillo.

⚠ADVERTENCIA: Un remache se aplicará cada vez que se presiona el gatillo en tanto el interruptor de contacto se mantenga presionado.

INTERRUPTOR DE CONTACTO :

1. Quite la clavija de bloqueo de modo, si está instalada.
2. Presione y mantenga presionada la clavija de pivote (I) mientras gira el selector (J) 180° en sentido antihorario a la posición de interruptor de contacto.
3. Verifique que el selector esté completamente asentado en la nueva  posición.

FIG. 6



Para utilizar la clavadora en el modo de interruptor de contacto:

1. Presione el gatillo.
2. Presione el interruptor de contacto contra la superficie de trabajo. Mientras el gatillo está presionado, la herramienta disparará un clavo cada vez que se presiona el interruptor de contacto. De esta forma el usuario puede colocar múltiples clavos en secuencia.

⚠ADVERTENCIA: No mantenga el gatillo presionado cuando la herramienta no está en uso.

Carga de la herramienta (Fig. 1, 7)

⚠ADVERTENCIA: Mantenga la herramienta apuntando a una dirección segura al cargar los clavos.

⚠ADVERTENCIA: Nunca cargue clavos con el interruptor de contacto o el gatillo activados.

1. Mantenga la clavadora con el cargador (F) inclinada hacia abajo e inserte cartuchos apropiados de clavos unidos en el cargador. Vea **Especificaciones de la herramienta** para determinar el tamaño y ángulo apropiado de los clavos.
2. Tire del impulsor de clavos (E) hacia atrás y, con cuidado, permita que el impulsor se deslice hacia adelante hasta que toque los clavos.

FIG. 7





Ajuste de profundidad (Fig. 8)

⚠ADVERTENCIA: Desconecte la línea de aire de la herramienta y quite los remaches del cargador antes de realizar ajustes o pueden producirse lesiones personales.

La función de ajuste de control de profundidad de los remaches proporciona control de la profundidad de colocación del remache desde al ras o apenas por encima de la superficie de trabajo hasta poca profundidad o encastre profundo.

Gire la rueda de ajuste de control de profundidad (G) para alcanzar la profundidad deseada de colocación.

FIG. 8

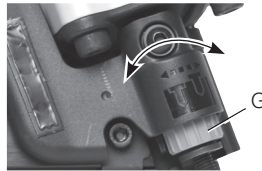

Gancho transversal (Fig. 1)

El gancho transversal integrado (C) puede girarse a cualquier lado de la herramienta para ajustarse a usuarios diestros o zurdos.

NOTA: El gancho transversal no puede quitarse.

Funcionamiento en climas fríos

⚠ADVERTENCIA: Lea el apartado titulado **Instrucciones importantes de seguridad** a principios de este manual. Lleve siempre protección ocular y auditiva cuando trabaje con esta herramienta. No apunte con la clavadora a ninguna persona ni a usted mismo. Para una operación segura lleve a cabo los procedimientos y comprobaciones siguientes antes de cada utilización de la clavadora.

Si va a operar herramientas con temperaturas bajo cero, siga los preparativos indicados anteriormente y las instrucciones siguientes.

1. Los tanques del compresor se deben haber drenado adecuadamente antes de la utilización. Drene siempre los

tanques del compresor al menos una vez al día mientras utilice la clavadora. Esto es especialmente importante en climas fríos, porque cualquier tipo de humedad en el aire de los tanques puede condensarse con temperaturas bajas.

2. Mantenga la herramienta tan caliente como pueda antes de usarla.
3. Ponga de 5 a 10 gotas de aceite para herramientas neumáticas de DEWALT o aceite viscoso para invierno que contenga etilenglicol en la tapa superior.
4. Baje la presión del aire a 80 psi o menos.
5. Accione la herramienta 5 o 6 veces en madera de deshecho para lubricar las juntas tóricas.
6. Suba la presión al nivel de funcionamiento (no debe exceder de 120 psi) y utilice la herramienta de manera normal.
7. Vuelva a lubricar la tapa superior con aceite para herramientas neumáticas de DEWALT, o aceite neumático viscoso para invierno que contenga etilenglicol, al menos dos veces al día o cada cuatro horas de utilización.

Funcionamiento en climas cálidos

La herramienta debe funcionar con normalidad. No obstante, no exponga la herramienta a la luz solar directa, ya que el calor excesivo puede dañar los topes, las juntas tóricas u otras piezas de goma.

MANTENIMIENTO

⚠ADVERTENCIA: Desconecte la línea de aire de la herramienta y quite los remaches del cargador antes de realizar ajustes o pueden producirse lesiones personales.





Cuadro de mantenimiento diario

ACCIÓN	Lubrique la herramienta con 5-10 gotas de aceite para herramientas neumáticas DEWALT
MOTIVO	Evita averías en las juntas tóricas
MÉTODO	Ponga unas gotas en el suministro de aire situado en la tapa superior de la herramienta
ACCIÓN	Drene los tanques del compresor y las mangueras diariamente
MOTIVO	Evita la acumulación de humedad en el compresor y en la clavadora
MÉTODO	Abra los grifos de descompresión u otras válvulas de drenaje en los tanques del compresor. Permita el drenaje del agua acumulada de las mangueras
ACCIÓN	Limpie el depósito, el liberador del propulsor y el mecanismo del activador por contacto
MOTIVO	Permite un funcionamiento suave, reduce la fatiga y evita los atascos
MÉTODO	Sople con aire comprimido limpio. No se recomienda la utilización de aceites ni disolventes, ya que tienden a atraer residuos
ACCIÓN	Antes de cada utilización compruebe que todos los tornillos, tuercas y clavos estén intactos y rectos
MOTIVO	Evita los atascos, las fugas y la avería prematura de las piezas de la herramienta
MÉTODO	Ajuste los tornillos u otros sujetadores flojos con la llave hexagonal o el destornillador adecuado

Limpieza

⚠ADVERTENCIA: *Sople la suciedad y el polvo de todos los conductos de ventilación con aire seco, al menos una vez por*

semana. Para reducir el riesgo de lesiones, utilice siempre protección para los ojos aprobada ANSI Z87.1 al realizar esta tarea.

⚠ADVERTENCIA: *Nunca utilice solventes ni otros químicos abrasivos para limpiar las piezas no metálicas de la herramienta. Estos productos químicos pueden debilitar los materiales plásticos utilizados en estas piezas. Utilice un paño humedecido sólo con agua y jabón neutro. Nunca permita que penetre líquido dentro de la herramienta ni sumerja ninguna de las piezas en un líquido.*

Reparaciones

⚠ADVERTENCIA: *Para reducir el riesgo de lesiones personales graves, quite los clavos del cargador antes de realizar ajustes o reparar esta herramienta.*

Consulte la **Guía para solucionar problemas** al final de esta sección.

Para asegurar la SEGURIDAD y la CONFIABILIDAD del producto, las reparaciones, el mantenimiento y los ajustes deben ser realizados en un centro de mantenimiento en la fábrica DEWALT, en un centro de mantenimiento autorizado DEWALT u por otro personal de mantenimiento calificado. Utilice siempre piezas de repuesto idénticas.

Accesorios

⚠ADVERTENCIA: *Debido a que no se han probado con este producto otros accesorios que no sean los que ofrece DEWALT, el uso de dichos accesorios podría ser peligroso. Para reducir el riesgo de lesiones, con este producto deben usarse sólo los accesorios DEWALT recomendados.*

Los accesorios que se recomiendan para utilizar con la herramienta están disponibles a un costo adicional en su distribuidor local o en un centro de mantenimiento autorizado. Si necesita ayuda para localizar algún accesorio, póngase en contacto con DEWALT



Industrial Tool Co., 701 East Joppa Road, Towson, MD 21286, llame al 1-800-4-DEWALT (1-800-433-9258) o visite nuestro sitio web www.dewalt.com.

Registro en línea

Gracias por su compra. Registre su producto ahora para:

- **SERVICIO EN GARANTÍA:** Si completa esta tarjeta, podrá obtener un servicio en garantía más eficiente, en caso de que exista un problema con su producto.
- **CONFIRMACIÓN DE PROPIEDAD:** En caso de una pérdida que cubra el seguro, como un incendio, una inundación o un robo, el registro de propiedad servirá como comprobante de compra.
- **POR SU SEGURIDAD:** Registrar su producto nos permitirá contactarlo en el caso poco probable de que se requiera una notificación de seguridad en virtud de la Ley de Seguridad de Productos de Consumo.

Registro en línea en www.dewalt.com/register.

Garantía limitada por siete años

DEWALT reparará, sin cargo alguno, los defectos en materiales o por mano de obra defectuosa por siete años a partir de la fecha de compra. Esta garantía no cubre la falla de piezas debido al desgaste normal o abuso de la herramienta. Para obtener más información sobre la cobertura de la garantía y la información de reparación de la garantía, visite www.dewalt.com o llame al 1 800 433-9258 (1 800 4-DEWALT). Esta garantía no se aplica a accesorios o daños causados en caso de que terceros realicen o intenten realizar reparaciones. Esta garantía le proporciona derechos legales específicos y usted puede tener otros derechos que varían en ciertos estados o provincias.

Además de esta garantía, las herramientas DEWALT están cubiertas por nuestro:

SERVICIO GRATUITO DE 1 AÑO

DEWALT mantendrá la herramienta y reemplazará las piezas desgastadas por el uso normal sin costo y en cualquier momento durante el primer año después de la compra. Los elementos que sufren desgaste de la clavadora, como juntas tóricas y hojas de transmisión, no están cubiertos.

GARANTÍA DE REEMBOLSO DE 90 DÍAS

Si usted no está completamente satisfecho con el rendimiento de su herramienta eléctrica, láser o clavadora DEWALT por algún motivo, puede devolverlos dentro de los 90 días posteriores a la fecha de compra con un recibo para obtener un reembolso completo, sin ninguna pregunta.

AMÉRICA LATINA: Esta garantía no es de aplicación a productos vendidos en América Latina. Para productos vendidos en América Latina, consulte la información de la garantía específica del país incluida en el embalaje, contacte a la compañía local o consulte el sitio web para obtener información acerca de la garantía.

REEMPLAZO GRATUITO DE LA ETIQUETA DE ADVERTENCIA:

Si sus etiquetas de advertencia son ilegibles o se extravían, llame al 1 800 433-9258 (1 800 4-DEWALT) para obtener un reemplazo gratuito.



Model/ Modelo/ Modèle DW325PT Paper Tape Framing Nailer Clavadora para marcos con cinta de papel Cloueuse à charpente à bande de papier		WARNING Read and understand tool labels and manual. Failure to follow warnings could result in DEATH or SERIOUS INJURY . Operators and others in work area MUST wear ANSI Z87.1 safety glasses with side shields. Keep fingers AWAY from trigger when not diving fasteners to avoid accidental firing. Choice of triggering method is important. Check manual for trigger options. NEVER point tool at yourself or others in work area. NEVER use oxygen or other bottled gases. Explosion may occur. Disconnect air when clearing jams, servicing or when tool is not in use. Do not exceed 120 psig.	DEWALT INDUSTRIAL TOOL CO., 701 East Jackson Road Towson, MD 21286, U.S.A.			FASTENER LENGTH 2" - 3-1/4" (50-83 mm)
						SHANK DIAMETER .113" - .131" (2.8 - 3.3 mm)
OPERATING PRESSURE 70 MIN PSI - 120 MAX PSI (4.8 MIN - 8.3 MAX BAR)						

Model/ Modelo/ Modèle DW325PL Plastic Coated Framing Nailer Clavadora para marcos con cinta de papel Cloueuse à charpente à bande de papier		WARNING Read and understand tool labels and manual. Failure to follow warnings could result in DEATH or SERIOUS INJURY . Operators and others in work area MUST wear ANSI Z87.1 safety glasses with side shields. Keep fingers AWAY from trigger when not diving fasteners to avoid accidental firing. Choice of triggering method is important. Check manual for trigger options. NEVER point tool at yourself or others in work area. NEVER use oxygen or other bottled gases. Explosion may occur. Disconnect air when clearing jams, servicing or when tool is not in use. Do not exceed 120 psig.	DEWALT INDUSTRIAL TOOL CO., 701 East Jackson Road Towson, MD 21286, U.S.A.			FASTENER LENGTH 2" - 3-1/4" (50-83 mm)
						SHANK DIAMETER .113" - .148" (2.8 - 3.7 mm)
OPERATING PRESSURE 70 MIN PSI - 120 MAX PSI (4.8 MIN - 8.3 MAX BAR)						

WARNING: NEVER USE THE HOOK WITH CONTACT TRIGGER MODE SELECTED. THE TOOL WILL NOT FUNCTION PROPERLY IF THE SELECTOR IS NOT SECURELY SEATED IN THE CONTACT OR SEQUENTIAL POSITION. ALWAYS CONFIRM THE TRIGGER MODE PRIOR TO OPERATION.

ADVERTENCIA: NUNCA USE EL GANCHO CON EL MODO DE GATILLO DE CONTACTO SELECCIONADO. LA HERRAMIENTA NO FUNCIONARÁ CORRECTAMENTE SI EL SELECTOR NO ESTÁ FIRMEMENTE ASENTADO EN EL CONTACTO O EN POSICIÓN SECUENCIAL. CONFIRME SIEMPRE EL MODO DE GATILLO ANTES DE UTILIZAR.

AVERTISSEMENT: NE JAMAIS UTILISER LE CROCHET LORSQUE LE MODO DE DÉCLENCHEMENT SUR CONTACT EST SÉLECTIONNÉ. L'OUTIL NE FONCTIONNERA PAS ADÉQUATEMENT SI LE BOUTON DE SÉLECTION N'EST PAS BIEN POSITIONNÉ EN MODE DE DÉCLENCHEMENT SUR CONTACT OU SÉQUENTIEL. TOUJOURS CONFIRMER LE MODO DE LA GÂCHETTE AVANT LE FONCTIONNEMENT.

ADVERTENCIA: Lea y comprenda las etiquetas y el manual de la herramienta. Si no se observan las advertencias podría resultar en la MUERTE o LESIONES GRAVES. Los operadores y otras personas en el área de trabajo **DEBEN** usar gafas de seguridad de ANSI Z87.1 con protección lateral. Mantenga los dedos **ALEJADOS** del gatillo cuando no coloca seguros para evitar el disparo accidental. Es importante la elección del método de disparo. Consulte el manual para ver las opciones de gatillo. **NUNCA** apunte la herramienta hacia usted o hacia otras personas en el área de trabajo. **NUNCA** use oxígeno ni otros gases embotellados. Puede producirse una explosión. Desconecte el aire al eliminar obstrucciones, al realizar tareas de servicio o cuando la herramienta no está en uso. No supere los 120 psig.

AVERTISSEMENT: Lire et comprendre les étiquettes figurant sur l'outil ainsi que le manuel. Les non-respect des avertissements peut provoquer la MORT ou des BLESSURES GRAVES. L'opérateur et les autres personnes œuvrant dans la zone de travail **DOIVENT** porter des lunettes de sécurité munies de ANSI Z87.1 de protection latérale. Tenir les doigts **ÉLOIGNÉS** de la gâchette lorsque vous n'effectuez pas de travaux afin d'éviter un tir accidentel. Le choix de la méthode de déclenchement est important. Consulter le manuel pour connaître les options de déclenchement. **NE JAMAIS** pointer l'outil sur vous-même ou sur d'autres personnes dans la zone de travail. **NE JAMAIS** utiliser d'oxygène ou d'autres gaz en bouteille. Une explosion risque de se produire. Déconnecter l'alimentation en air lors de déblocages, d'entretien ou lorsque l'outil est inutilisé. Ne pas excéder 84 kg/cm² (120 psig).

Español



GUÍA DE SOLUCIÓN DE PROBLEMAS

CON LA TABLA SIGUIENTE, PODRÁ SOLUCIONAR MUCHOS PROBLEMAS COMUNES CON FACILIDAD.
PARA PROBLEMAS PERSISTENTES O MÁS GRAVES, PÓNGASE EN CONTACTO CON EL CENTRO
DE MANTENIMIENTO DEWALT O LLAME AL 1-(800)-4-DEWALT.

⚠️ ADVERTENCIA: *Para reducir el riesgo de lesiones personales graves,
quite los remaches del cargador antes de realizar ajustes o reparar esta herramienta*

SÍNTOMA	CAUSA	SOLUCIÓN
La carcasa de la válvula del gatillo tiene fugas	Falla del vástago de la válvula o la junta tórica	Reemplace la válvula usando el Kit de la válvula del gatillo
Fugas de aire en la tapa superior	Afloje los tornillos de la tapa	Ajuste los tornillos de la tapa con una llave hexagonal apropiada
	Junta o burlete dañado o desgastado	Reemplace el burlete/las juntas tóricas con el Kit de reparación de junta tórica de la clavadora
Fugas en el escape	Sello principal o junta tórica dañados, desechos en la herramienta.	Reemplace el burlete/las juntas tóricas con el Kit de reparación de junta tórica de la clavadora de marcos
Fugas de aire alrededor de la nariz cuando la herramienta no está en uso. (Hoja de transmisión en posición.)	Juntas tóricas dañadas o desgastadas	Reemplace el burlete/las juntas tóricas con el Kit de reparación de junta tórica de la clavadora de marcos
Fugas de aire alrededor de la nariz alrededor de la herramienta cuando la herramienta se coloca en su posición. (Hoja de transmisión hacia abajo.)	Tope dañado o desgastado	Reemplace el tope con: Kit del tope de la clavadora de marcos



GUÍA DE SOLUCIÓN DE PROBLEMAS

CON LA TABLA SIGUIENTE, PODRÁ SOLUCIONAR MUCHOS PROBLEMAS COMUNES CON FACILIDAD.
PARA PROBLEMAS PERSISTENTES O MÁS GRAVES, PÓNGASE EN CONTACTO CON EL CENTRO
DE MANTENIMIENTO DEWALT O LLAME AL 1-(800)-4-DEWALT.

⚠️ ADVERTENCIA: Para reducir el riesgo de lesiones personales graves,
quite los remaches del cargador antes de realizar ajustes o reparar esta herramienta

SÍNTOMA	CAUSA	SOLUCIÓN
La herramienta no funciona en clima frío	La herramienta no recibe aire	Compruebe el suministro de aire
	La válvula puede estar congelada	Caliente la herramienta. Lubrique con aceite para herramientas neumáticas DEWALT o aceite neumático para peso de invierno con glicol etileno
	Juntas tóricas dañadas o desgastadas	Reemplace el burlete/las juntas tóricas con el Kit de reparación de junta tórica de la clavadora de marcos
	Hoja de transmisión rota o dañada	Reemplace la hoja de transmisión
Falta de corriente o baja corriente	Baja presión de aire	Revise el suministro de aire
	Falta de lubricación	Lubrique la herramienta con el aceite para herramientas neumáticas DEWALT
	Junta tórica dañada o desgastada	Reemplace el burlete/las juntas tóricas con el Kit de reparación de junta tórica de la clavadora de marcos
	Puerto de escape bloqueado u obstruido	Desconecte el aire, quite la placa de escape de la parte superior de la herramienta, limpie el puerto
	Ajuste de profundidad demasiado reducido	Restablezca el ajuste de profundidad
Transmisión dañada o desgastada	Reemplace la hoja de transmisión	

Español







GUÍA DE SOLUCIÓN DE PROBLEMAS

CON LA TABLA SIGUIENTE, PODRÁ SOLUCIONAR MUCHOS PROBLEMAS COMUNES CON FACILIDAD. PARA PROBLEMAS PERSISTENTES O MÁS GRAVES, PÓNGASE EN CONTACTO CON EL CENTRO DE MANTENIMIENTO DEWALT O LLAME AL 1-(800)-4-DEWALT.

⚠ADVERTENCIA: Para reducir el riesgo de lesiones personales graves, quite los remaches del cargador antes de realizar ajustes o reparar esta herramienta

SÍNTOMA	CAUSA	SOLUCIÓN
Clavos faltantes; alimentación intermitente	Aire restringido	Revise el suministro de aire y los acopladores
	Falta de lubricación	Lubrique la herramienta con el aceite para herramientas neumáticas DEWALT
	Tornillos de la nariz sueltos	Ajuste los tornillos de la nariz con una llave hexagonal apropiada
	Remaches de tamaño/ángulo incorrecto	Use solo remaches recomendados
	Cargador sucio	Limpie el riel del cargador y la nariz
	Cargador dañado/desgastado	Reemplace el cargador
	Hoja de transmisión rota o dañada	Reemplace la hoja de transmisión
	Junta tórica de la válvula del gatillo desgastada o dañada	Reemplace la válvula con el Kit de la válvula del gatillo
	Junta tórica del pistón desgastada	Reemplace la junta tórica con el Kit de reparación de junta tórica de la clavadora de marcos
	Resorte del impulsor desgastado o dañado	Reemplace el resorte usando el Kit de resorte del impulsor del cargador
Los remaches se traban en la herramienta	Canal de transmisión en la nariz desgastado	Reemplace la nariz
	Remaches de tamaño/ángulo incorrecto	Use solo remaches recomendados
	Hoja de transmisión desgastada	Reemplace la hoja de transmisión
	Tornillos de la nariz flojos	Ajuste los tornillos de la nariz con una llave hexagonal apropiada
	Los clavos no se alimentan correctamente	Verifique que los clavos pasen correctamente por el cargador y hacia la nariz



<p>Industrial 23+ CFM Industriel 23 pieds cubes par minute et + Industrial 23+ CFM</p> 								
<p>8 HP Gas 14 - 16 CFM 8 CH Essence 14 à 16 pieds cubes par minute 8 CV Gas 14 -16 CFM</p> 								
<p>5.5 HP Gas/2 HP Elec. 8 - 9 CFM 5.5 HP Essence/ 2 CH Elec. 8 à 9 pieds cubes par minute 5.5 CV Gas/ 2 CV Elec. 8 -9 CFM</p> 						NR	NR	NR
<p>Portable Handcarry 3.2 - 4 CFM Portable à la main 3,2 à 4 pieds cubes par minute Transportable 3.2 - 4 CFM</p> 				NR	NR	NR	NR	NR
	1	2	3	4	5	6	7	8+

NUMBER OF TOOLS CONNECTED TO COMPRESSOR
NOMBRE D'OUTILS RACCORDÉS AU COMPRESSEUR
NÚMERO DE HERRAMIENTAS CONECTADAS AL COMPRESOR



Compressor will be sufficient for tools at all production rates.
Le compresseur sera suffisant pour les outils à tous les taux de production.
El compresor será suficiente para las herramientas a cualquier velocidad de trabajo



Compressor will be sufficient at slow or moderate production rates, but may have difficulty at very rapid rates.
Le compresseur est suffisant pour les cadences de production lentes ou modérées, mais son rendement pourrait être insuffisant pour les cadences très rapides.
El compresor será suficiente a velocidades de trabajo bajas o moderadas, pero puede tener dificultades en velocidades muy rápidas.



Compressor will be adequate only when tools are utilized at slow production rates. (punch-out or occasional use)
Le compresseur est adéquat uniquement quand les outils sont utilisés à des cadences de production lentes (perforation ou utilisation occasionnelle).
El compresor sólo será adecuado cuando las herramientas se utilicen en velocidades de trabajo lentas (perforación o uso ocasional).



Not Recommended
Non recommandé
No recomendado

DEWALT Industrial Tool Co., 701 East Joppa Road, Towson, MD 21286
(NOV14) Part No. 9R208191 DW325PL, DW325PT Copyright © 2014 DEWALT

The following are trademarks for one or more DEWALT power tools: the yellow and black color scheme; the "D" shaped air intake grill; the array of pyramids on the handgrip; the kit box configuration; and the array of lozenge-shaped humps on the surface of the tool.

