

*If you have questions or comments, contact us.
Pour toute question ou tout commentaire, nous contacter.
Si tiene dudas o comentarios, contáctenos.*

1-800-4-DEWALT • www.dewalt.com

**INSTRUCTION MANUAL
GUIDE D'UTILISATION
MANUAL DE INSTRUCCIONES**

INSTRUCTIVO DE OPERACIÓN, CENTROS DE SERVICIO Y PÓLIZA DE GARANTÍA. **ADVERTENCIA:** LÉASE ESTE INSTRUCTIVO ANTES DE USAR EL PRODUCTO.

DEWALT®

**DW45RN
Roofing Coil Nailer
Cloueuse Pour Toiture À Clous En Bobine
Clavadora Para Techado A Resorte**



BEFORE OPERATING THIS TOOL, CAREFULLY READ AND UNDERSTAND ALL INSTRUCTIONS IN THE IMPORTANT SAFETY INSTRUCTIONS SECTION.

Definitions: Safety Guidelines

The definitions below describe the level of severity for each signal word. Please read the manual and pay attention to these symbols.

⚠DANGER: Indicates an imminently hazardous situation which, if not avoided, **will** result in **death or serious injury**.

⚠WARNING: Indicates a potentially hazardous situation which, if not avoided, **could** result in **death or serious injury**.

⚠CAUTION: Indicates a potentially hazardous situation which, if not avoided, **may** result in **minor or moderate injury**.

NOTICE: Indicates a practice **not related to personal injury** which, if not avoided, **may** result in **property damage**.

IF YOU HAVE ANY QUESTIONS OR COMMENTS ABOUT THIS OR ANY DEWALT TOOL, CALL US TOLL FREE AT: **1-800-4-DEWALT (1-800-433-9258)**

SAVE ALL WARNINGS AND INSTRUCTIONS FOR FUTURE REFERENCE

Important Safety Instructions

⚠ WARNING: Do not operate this unit until you read this instruction manual for safety, operation and maintenance instructions.

⚠WARNING: This product contains chemicals known to the State of California to cause cancer, and birth defects or other reproductive harm. **Wash hands after handling.**

⚠WARNING: Some dust contains chemicals known to the State of California to cause cancer, birth defects or other reproductive harm such as asbestos and lead in lead based paint.

- **Actuating tool may result in flying debris, collation material, or dust which could harm operator's eyes.**

The operator and all those persons in the general area should wear safety glasses with permanently attached side shields. Approved safety glasses are imprinted with the characters "Z87.1". It is the employer's responsibility to enforce the use of eye protection equipment by the tool operator and other people in the work area. (Fig. A)

- **Always wear appropriate personal hearing and other protection during use.** Under some conditions and duration of use, noise from this product may contribute to hearing loss. (Fig. A)

- **Use only clean, dry, regulated air.** Condensation from an air compressor can rust and damage the internal workings of the tool. (Fig. B)

- **Regulate air pressure. Use air pressure compatible with ratings on the nameplate of the tool.** (Not to exceed 120 psi, 8.3 bar) Do not connect the tool to a compressor rated at over 200 psi. The tool operating pressure must never exceed 200 psi even in the event of regulator failure. (Fig. C)

FIG. A



FIG. B

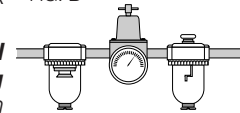

FIG. C

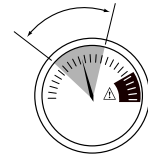

FIG. D



- **Only use air hose that is rated for a maximum working pressure of at least 150 PSI (10.3 BAR) or 150% of the maximum system pressure, which ever is greater.** (Fig. D)
- **Do not use bottled gases to power this tool.** Bottled compressed gases such as oxygen, carbon dioxide, nitrogen, hydrogen, propane, acetylene or air are not for use with pneumatic tools. Never use combustible gases or any other reactive gas as a power source for this tool. Danger of explosion and/or serious personal injury may result. (Fig. E)
- **Use couplings that relieve all pressure from the tool when it is disconnected from the power supply.** Use hose connectors that shut off air supply from compressor when the tool is disconnected. (Fig. F)
- **Disconnect tool from air supply when not in use. Always disconnect tool from air supply and remove fasteners from magazine before leaving the area or passing the tool to another operator. Do not carry tool to another work area in which changing location involves the use of scaffoldings, stairs, ladders, and the like, with air supply connected. Do not make adjustments, remove magazine, perform maintenance or clear jammed fasteners while connected to the air supply. If the contact trip is adjusted when the tool**

FIG. E



FIG. F

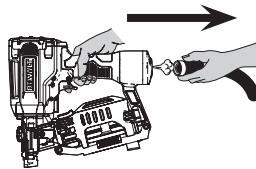
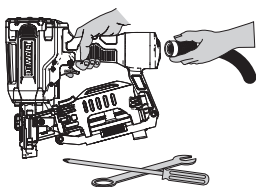

FIG. G



is connected to the air supply and nails are loaded, accidental discharge may occur. (Fig. G)

- **Connect tool to air supply before loading fasteners, to prevent a fastener from being fired during connection.** The tool driving mechanism may cycle when tool is connected to the air supply. Do not load fasteners with trigger or contact trip depressed, to prevent unintentional firing of a fastener.
- **Do not remove, tamper with, or otherwise cause the tool, trigger, or contact trip to become inoperable.** Do not tape or tie trigger or contact trip in the ON position. Do not remove spring from contact trip. Make daily inspections for free movement of trigger and contact trip. Uncontrolled discharge could result.
- **Inspect tool before use. Do not operate a tool if any portion of the tool, trigger, or contact trip is inoperable, disconnected, altered, or not working properly.** A tool that is not in proper working order must not be used. Tags and physical segregation shall be used for control. Leaking air, damaged parts or missing parts should be repaired or replaced before use. (Fig. H)
- **Do not alter or modify the tool in any way.** (Fig. I)
- **Always assume that the tool contains fasteners.**

FIG. H

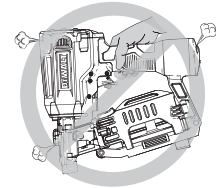

FIG. I

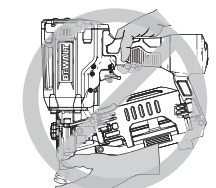

FIG. J



- **Do not point the tool at co-workers or yourself at any time.** No horseplay! Work safe! Respect the tool as a working implement. (Fig. J)
- **Keep bystanders, children, and visitors away while operating a power tool.** Distractions can cause you to lose control. When tool is not in use, it should be locked in a safe place, out of the reach of children.
- **Remove finger from trigger when not driving fasteners.** Never carry tool with finger on trigger. Accidental discharge could result.
- **Do not lift, pull or lower tool by the hose.**
- **Do not overreach.** Maintain proper footing and balance at all times. Loss of balance may cause personal injury. (Fig. K)
- **Make sure hose is free of obstructions or snags.** Entangled or snarled hoses can cause loss of balance or footing.
- **Use the tool only for its intended use. Do not discharge fasteners into open air, concrete, stone, extremely hard woods, knots or any material too hard for the fastener to penetrate. Do not use the body of the tool or top cap as a hammer.** Discharged fasteners may follow unexpected path and cause injury. (Fig. L)

FIG. K



FIG. L

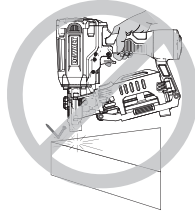
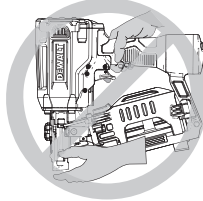

FIG. M



- **Always keep fingers clear of contact trip to prevent injury from inadvertent release of nails.** (Fig. M)
- **Refer to the Maintenance and Repairs sections for detailed information on the proper maintenance of the tool**
- **Always operate the tool in a clean, lighted area.** Be sure the work surface is clear of any debris and be careful not to lose footing when working in elevated environments such as rooftops.
- **Do not drive fasteners near edge of material.** The workpiece may split causing the fastener to ricochet, injuring you or a co-worker. Be aware that the nail may follow the grain of the wood (shiner), causing it to protrude unexpectedly from the side of the work material. Drive the nail perpendicular to the grain to reduce risk of injury. (Fig. N)
- **Do not drive nails onto the heads of other fasteners or with the tool at too steep an angle.** Personal injury from strong recoil, jammed fasteners, or ricocheted nails may result. (Fig. O)

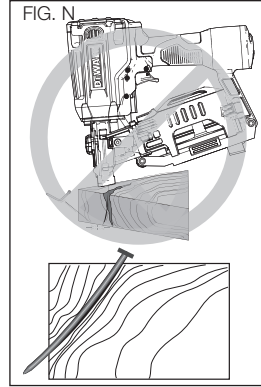

FIG. O

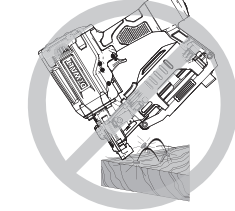
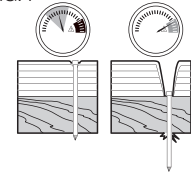

FIG. P



- **Be aware of material thickness when using the nailer.** A protruding nail may cause injury.
- **Be aware that when the tool is being utilized at pressures on the high end of its operating range, nails can be driven completely through thin or very soft work material.** Make sure the pressure in the compressor is set so that nails are set into the material and not pushed completely through. (Fig. P)
- **Keep hands and body parts clear of immediate work area.** Hold workpiece with clamps when necessary to keep hands and body out of potential harm. Be sure the workpiece is properly secured before pressing the nailer against the material. The contact trip may cause the work material to shift unexpectedly. (Fig. Q)
- **Do not use tool in the presence of flammable dust, gases or fumes.** The tool may produce a spark that could ignite gases causing a fire. Driving a nail into another nail may also cause a spark. (Fig. R)
- **Keep face and body parts away from back of the tool cap when working in restricted areas.** Sudden recoil can result in impact to the body, especially when nailing into hard or dense material. (Fig. S)

FIG. Q

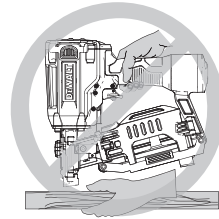
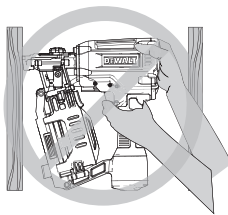

FIG. R

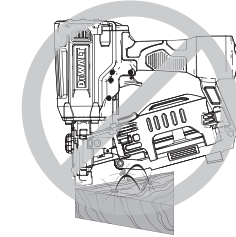

FIG. S



- **Grip tool firmly to maintain control while allowing tool to recoil away from work surface as fastener is driven.** With the contact trip (black) trigger assembled, if contact trip is allowed to recontact work surface before trigger is released an unwanted fastener will be driven.
- **Choice of triggering is important.** Check the manual for triggering options. Refer to **Trigger Operation** under the **Operation** section.

FIG. T



CONTRACT TRIP (BLACK TRIGGER)

- **When using the contract trip trigger, be careful of unintentional double fires resulting from tool recoil.** Unwanted fasteners may be driven if the contact trip is allowed to accidentally re-contact the work surface. (Fig. T)
- TO AVOID DOUBLE FIRES:**
- Do not engage the tool against the work surface with a strong force.
 - Allow the tool to recoil fully after each actuation.
 - Use sequential trip trigger (gray trigger).
 - **When contact actuating the nailer, always keep tool in control.** Inaccurate placement of tool can result in misdirected discharge of a fastener.

SEQUENTIAL TRIP (GRAY TRIGGER)

- **When using the sequential trip trigger, do not actuate the tool unless the tool is placed firmly against the workpiece.**

- **Do not drive nails blindly into walls, floors or other work areas.** Fasteners driven into live electrical wires, plumbing, or other types of obstructions can result in injury. (Fig. U)
- **Stay alert, watch what you are doing and use common sense when operating a power tool. Do not use tool while tired or under the influence of drugs, alcohol, or medication.** A moment of inattention while operating power tools may result in serious personal injury.
- **DEPTH ADJUSTMENT: To reduce risk of serious injury from accidental actuation when attempting to adjust depth, ALWAYS:**
 - Disconnect air supply.
 - Avoid contact with trigger during adjustments.

FIG. U



⚠ WARNING: Some dust created by power sanding, sawing, grinding, drilling, and other construction activities contains chemicals known to the State of California to cause cancer, birth defects or other reproductive harm. Some examples of these chemicals are:

- lead from lead-based paints,
- crystalline silica from bricks and cement and other masonry products, and
- arsenic and chromium from chemically-treated lumber.

Your risk from these exposures varies, depending on how often you do this type of work. To reduce your exposure to these chemicals: work in a well ventilated area, and work with approved safety equipment, such as those dust masks that are specially designed to filter out microscopic particles.

⚠ WARNING: ALWAYS USE SAFETY GLASSES. Everyday eyeglasses are NOT safety glasses. Also use face or dust mask if operation is dusty. ALWAYS WEAR CERTIFIED SAFETY EQUIPMENT:

- ANSI Z87.1 eye protection (CAN/CSA/Z94.3),
- ANSI S12.6 (S3.19) hearing protection,
- NIOSH/OSHA/MSHA respiratory protection.

SAVE ALL WARNINGS AND INSTRUCTIONS FOR FUTURE REFERENCE

Specifications

MODEL	DW45RN
HEIGHT	9.8" (249 mm)
WIDTH	5" (127 mm)
LENGTH	11" (280 mm)
WEIGHT	5.2 lb (2.4 kg)
OPERATING PRESSURE	70 – 120 psig (4.9 – 8.43 kg/cm ²)
AIR CONSUMPTION PER 100 CYCLES *	3.7 cfm @ 80 psi (5.62 kg/cm ²)
LOADING CAPACITY	120 Nails
FASTENER	0.120" (3 mm) diameter, 15° wire collated roofing nails
FASTENER LENGTHS	3/4" (19 mm) - 1-3/4" (44.5 mm)
AIR INLET	1/4" NPT (6.4 mm)
NOTE: Use only DEWALT approved fasteners	

COMPONENTS (FIG. 1)

- | | |
|-------------------|---------------------------|
| A. Top cap | E. Contact trip |
| B. Trigger | F. Depth adjustment wheel |
| C. Canister cover | G. Nail guide door |
| D. Door latch | H. Shingle guide |

FIG. 1

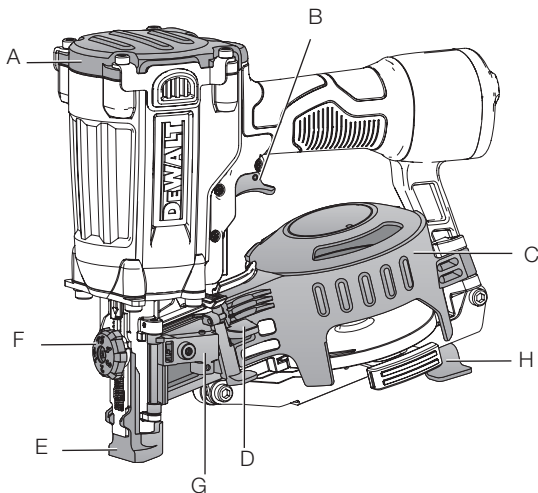

ASSEMBLY

⚠WARNING: Disconnect air line from tool and remove fasteners from magazine before making adjustments or personal injury may result.

Trigger

⚠WARNING: Keep fingers AWAY from the trigger when not driving fasteners to avoid accidental actuation. Never carry a tool with finger on the trigger. With the contact trip trigger (black) assembled, the tool will drive a fastener if the contact trip is bumped while the trigger is depressed.

In accordance with the ANSI Standard SNT-101-2015, the DEWALT coil nailers are assembled with a black contract trip trigger. However, a gray sequential trip trigger kit is available. For a replacement trigger contact your authorized service center or call 1-800-4-DEWALT.

Air Fitting

This tool uses a 1/4" N.P.T. male plug. The inside diameter should be 0.180" (4.6 mm) or larger. The fitting must be capable of discharging tool air pressure when disconnected from the air supply. A 3/8" (9.5 mm) male quick connector coupling is available from DEWALT and may be used when a 1/4" (6.4 mm) supply line is not available.

NOTE: A 3/8" (9.5 mm) supply line (and fittings) are required for maximum tool performance.

⚠WARNING: Always use couplings that relieve all pressure from the tool when it is disconnected from the power supply. Always use hose connectors that shut off air supply from compressor when the tool is disconnected.

TO INSTALL AN AIR FITTING

1. Wrap the male end of the fitting with thread seal tape prior to assembly to eliminate air leaks.
2. To install a 1/4" (6.4 mm) fitting: screw it directly into the air inlet and tighten firmly. **NOTE:** If an adapter is in the air inlet, remove it prior to inserting the fitting.

- To install a 3/8" (9.5 mm) fitting: screw the fitting into the 3/8" (9.5 mm) adapter and then into the air inlet of the tool and tighten firmly.

OPERATION

Preparing the Tool

⚠ WARNING: Read the section titled **Important Safety Instructions** at the beginning of this manual. Always wear eye and ear protection when operating this tool. Keep the nailer pointed away from yourself and others. For safe operation, complete the following procedures and checks before each use of the nailer.

NOTICE: To reduce the risk of damage to the tool, only use DEWALT pneumatic tool oil or a non-detergent SAE 20 weight oil. Oil with additives or detergent will damage tool parts.

- Before you use the nailer, be sure that the compressor tanks have been properly drained.
- Lubricate the tool following these directions:
 - Use DEWALT pneumatic tool oil or a non-detergent S.A.E. 20 weight oil. **DO NOT** use detergent oil or additives as they will damage o-rings and rubber parts.
 - Use a filter-regulator-lubricator in the air line between the compressor and the tool when possible.
 - If a lubricator is not available, add 5 to 7 drops of oil in the air fitting a least twice a day or every 4 hours of use.
- Wear proper eye, hearing and respiratory protection.
- Ensure canister is empty of all fasteners.
- Check for smooth and proper operation of contact trip and pusher assemblies. Do not use tool if either assembly is not functioning properly. NEVER use a tool that has the contact trip restrained in the up position.

- Check air supply. Ensure that air pressure does not exceed recommended operating limits, refer to **Tool Specifications**.
- Keep tool pointed away from yourself and others.
- Connect air hose.
- Check for audible leaks around valves and gaskets. Never use a tool that leaks or has damaged parts.

⚠ WARNING: To reduce the risk of personal injury, disconnect tool from air supply before performing maintenance, clearing a jammed fastener, leaving work area, moving tool to another location or handing the tool to another person.

Loading the Tool (Fig. 2-4)

⚠ WARNING: Keep the tool pointed away from yourself and others. Serious personal injury may result.

⚠ WARNING: Never load nails with the contact trip or trigger activated. Personal injury may result.

- Read all **Safety Warnings** before using tool.
- Connect the air supply to the tool.
- Push the door latch (D) to open the nail guide door (G).
- Rotate the canister cover (C) open.
- Adjust the nail platform (I) to properly accommodate the nail length being used.
 - Push the platform lever (J).

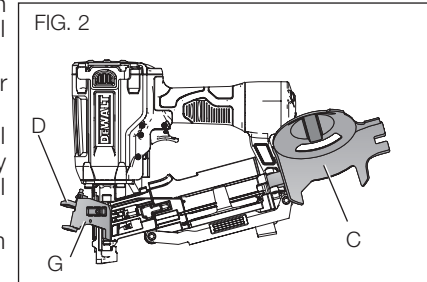

- Rotate the platform (I) out.
- Slide platform to the desired position.
- Push platform in to engage platform lever.

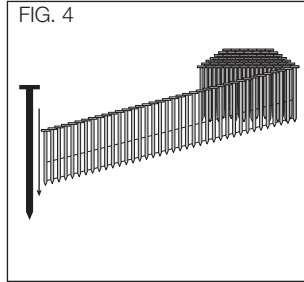
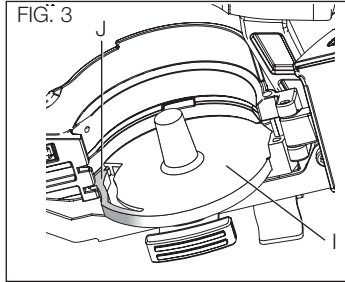

PLATFORM POSITION	NAIL LENGTH
lowest position	1-1/4" (32 mm) - 1-3/4" (44.5 mm)
upper position	3/4" (19 mm) - 1-1/4" (32 mm) - 1-3/4" (44.5 mm)

- Place the coil on the nail platform (I). Insert fasteners with points down. **IMPORTANT:** Fasteners must point in the same direction as they will be driven.
- Uncoil enough nails [approximately 3" (76 mm)] to reach the nose of the tool.
- Insert the first nail into the nose and the second nail (M) between the two rails of the feed pawl as shown in Fig. 5.

NOTE: Be careful not to deform the coil of nails during the loading process. Otherwise, the nail guide door will not close and the nails might not feed consistently.

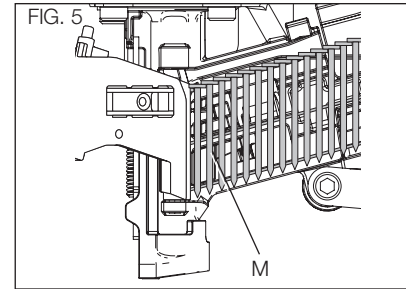

- Close the canister cover (C) completely.
- Close the nail guide door (G) making sure the door latch (D) is completely engaged as shown in Fig. 6.

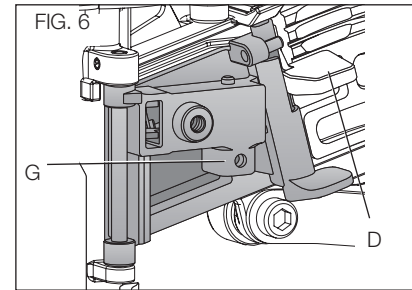

Trigger Operation

⚠WARNING: Always wear proper eye [ANSI Z87.1 (CAN/CSA Z94.3)] and hearing protection [ANSI S12.6 (S3.19)] when operating this tool.

▲WARNING: *The operator must not hold the trigger pulled on contact trip tools except during fastening operation, as serious injury could result if the trip accidentally contacted someone or something, causing the tool to cycle.*

▲WARNING: *Keep hands and body away from the discharge area of the tool. A contact trip tool may bounce from the recoil of driving a fastener and an unwanted second fastener may be driven, possibly causing injury.*

▲WARNING: *Never use rafter hook to hang tool from body, clothing or belt.*

CONTACT TRIP (BLACK TRIGGER)

The common operating procedure on “Contact Trip” tools is for the operator to contact the work to actuate the trip mechanism while keeping the trigger pulled, thus driving a fastener each time the work is contacted. This will allow rapid fastener placement on many jobs, such as sheathing, decking and pallet assembly. All pneumatic tools are subject to recoil when driving fasteners. The tool may bounce, releasing the trip, and if unintentionally allowed to recontact the work surface with the trigger still actuated (finger still holding trigger pulled) an unwanted second fastener will be driven.

SEQUENTIAL TRIP (GRAY TRIGGER)

The Sequential Trip requires the operator to hold the tool against the work before pulling the trigger. This makes accurate fastener placement easier, for instance on framing, toe nailing and crating applications.

The Sequential Trip allows exact fastener location without the possibility of driving a second fastener on recoil, as described under **Contact Trip**.

The Sequential Trip Tool has a positive safety advantage because it will not accidentally drive a fastener if the tool is contacted against the work – or anything else – while the operator is holding the trigger pulled.

CONTACT TRIP OPERATION (BLACK TRIGGER)

When using the contact trip (black) trigger the tool contains a contact trip that operates in conjunction with the trigger to drive a fastener. There are two methods of operation to drive fasteners with a contact trip tool.

SINGLE FASTENER PLACEMENT: To operate the tool in this manner, first position the contact trip on the work surface, WITHOUT PULLING THE TRIGGER. Depress the contact trip until the nose touches the work surface and then pull the trigger to drive a fastener. Do not press the tool against the work with extra force. Instead, allow the tool to recoil off the work surface to avoid a second unwanted fastener. Remove your finger from the trigger after each operation.

RAPID FASTENER OPERATION: To operate the tool in this manner, hold the tool with the contact trip pointing towards but not touching the work surface. Pull the trigger and then tap the contact trip against the work surface using a bouncing motion. Each depression of the contact trip will cause a fastener to be driven.

SEQUENTIAL TRIP OPERATION (GRAY TRIGGER)

When using the sequential trip (gray) trigger the tool contains a contact trip that operates in conjunction with the trigger to drive a fastener. To operate a sequential trip tool, first position the contact trip on the work surface

WITHOUT PULLING THE TRIGGER. Depress the contact trip and then pull the trigger to drive a fastener. As long as the contact trip is contacting the work and is held depressed, the tool will drive a

fastener each time the trigger is depressed. If the contact trip is allowed to leave the work surface, the sequence described above must be repeated to drive another fastener.

Tool Operation Check (Fig. 1)

⚠WARNING: Remove all fasteners from tool before performing tool operation check.

CONTACT TRIP OPERATION (BLACK TRIGGER)

A. With finger off the trigger (A), press the contact trip against the work surface.

THE TOOL MUST NOT CYCLE.

B. Hold the tool off the work surface, and pull the trigger.

THE TOOL MUST NOT CYCLE.

C. With the tool off the work surface, pull the trigger. Press the contact trip against the work surface.

THE TOOL MUST CYCLE.

D. Without touching the trigger, press the contact trip against the work surface, then pull the trigger.

THE TOOL MUST CYCLE.

SEQUENTIAL TRIP OPERATION (GRAY TRIGGER)

A. Press the contact trip against the work surface, without touching the trigger.

THE TOOL MUST NOT CYCLE.

B. Hold the tool off the work surface and pull the trigger.

THE TOOL MUST NOT CYCLE.

Release the trigger. The trigger must return to the trigger stop on the frame.

C. Pull the trigger and press the contact trip against the work surface.

THE TOOL MUST NOT CYCLE.

D. With finger off the trigger, press the contact trip against the work surface. Pull the trigger.

THE TOOL MUST CYCLE.

Adjusting Depth (Fig. 7)

⚠WARNING: To reduce risk of serious injury from accidental actuation when attempting to adjust depth, ALWAYS:

- Disconnect air supply.
- Avoid contact with trigger during adjustments.

The depth that the fastener is driven can be adjusted using the depth adjustment wheel on the nose of the tool. The depth of drive is factory adjusted to a nominal setting. Test fire a fastener and check depth. If a change is desired:

1. To drive the nail deeper, rotate the depth adjustment wheel (F) to the right. Setting 5 is the deepest.
2. To drive a nail shallower, rotate the depth adjustment wheel (F) to the left. Setting 1 is the shallowest.

Test drive another fastener and check depth. Repeat as necessary to achieve desired results. The amount of air pressure required will vary depending on the size of the fastener and the material being fastened. Experiment with the air pressure setting to determine the lowest setting that will consistently perform the job at hand. Air pressure in excess of that required can cause premature wear and/or damage to the tool.

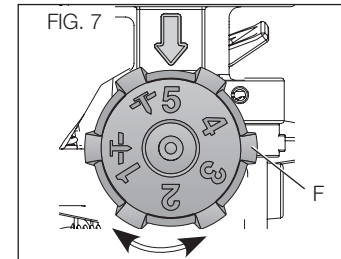

Shingle Guide (Fig. 8, 9)

Adjust shingle guide (H):

1. Loosen the adjusting screw (N) and slide the guide (H) to desired position.

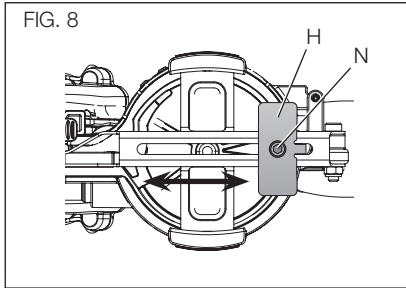

2. Tighten adjusting screw firmly.

The guide (H) can be used as an aid to position the shingle being nailed a specific distance (O) from the front edge of the previous row of shingles (Q) as shown.

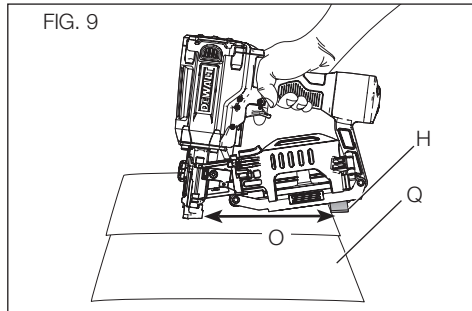

Clearing a Jammed Nail (Fig. 1, 10)

⚠WARNING: Disconnect air line from tool and remove fasteners from magazine before making adjustments or personal injury may result..

If a nail becomes jammed in the nosepiece, keep the tool pointed away from you and follow these instructions to clear:

1. Disconnect the air supply from the tool.
2. Push the door latch (D) to open the nail guide door (G).
3. Open the canister cover (C).
4. Remove the jammed nail.
5. Correct any deformation that may have occurred to the nail coil.

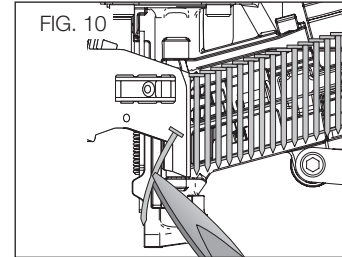

NOTE: Should nails continue to jam frequently in nosepiece, have tool serviced by an authorized DEWALT service center.

Cold Weather Operation

⚠WARNING: Read the section titled **Important Safety Instructions** at the beginning of this manual. Always wear eye and ear protection when operating this tool. Keep the nailer pointed away from yourself and others. For safe operation, complete the following procedures and checks before each use of the nailer.

When operating tools at temperatures below freezing, complete preparation procedures outlined above and follow the directions below.

1. Make sure compressor tanks have been properly drained prior to use. Always drain the compressor tanks at least once daily while using the nailer. This is especially important in cold weather because any moisture in the air in the tanks will condense in the cold temperature.

2. Keep the tool as warm as possible prior to use.
3. Make certain all fasteners have been removed from canister.
4. Put 5 to 7 drops of DEWALT Pneumatic Tool Oil or winter weight pneumatic oil containing ethylene glycol in the end cap.
5. Lower air pressure to 80 psi (5.5 bar) or less.
6. Reconnect air and load nails into canister.
7. Actuate the tool 5 or 6 times into scrap lumber to lubricate o-rings.
8. Turn pressure up to operating level (not to exceed 120 psi) and use tool as normal.
9. Re-lubricate with DEWALT Pneumatic Tool Oil or winter weight pneumatic oil containing ethylene glycol in the end cap at least twice a day or after 4 hours of use.

Hot Weather Operation

Tool should operate normally. However, keep tool out of direct sunlight as excessive heat can damage bumpers, o-rings and other rubber parts.

MAINTENANCE

⚠WARNING: Disconnect air line from tool and remove fasteners from magazine before making adjustments or personal injury may result.

Daily Maintenance Chart

ACTION	Lubricate tool with 5-7 drops of DEWALT Pneumatic Tool Oil
WHY	Prevents failure of o-rings
HOW	Insert drops into air fitting on end cap of tool

ACTION	Drain compressor tanks and hoses daily
WHY	Prevents accumulation of moisture in compressor and nailer
HOW	Open petcocks or other drain valves on compressor tanks. Allow any accumulated water to drain from hoses

ACTION	Clean canister, feed piston area and contact trip mechanism.
WHY	Permits smooth operation of magazine, reduces wear and prevents jams
HOW	Blow clean with compressed air. The use of oils or solvents is not recommended as they tend to attract debris

ACTION	Before each use, check to ensure all screws, nuts and fasteners are tight and undamaged
WHY	Prevents jams, leaks and premature failure of tool parts
HOW	Tighten loose screws or other fasteners using the appropriate hex wrench or screwdriver

Cleaning

⚠WARNING: DO NOT use gasoline or similar highly flammable liquids to clean the nailer. Vapor could be ignited by a spark, causing an explosion.

Tar and dirt may build up on the nose and trip lever preventing correct operation. Remove any buildup with kerosene, #2 fuel oil or diesel fuel. Do not dip the nailer into these solvents beyond the height of the nail heads, to avoid solvent getting into the drive cylinder.

Dry off the nailer before use. Any oil film left after cleanup will accelerate the tar build up and the nailer will require more frequent cleaning.

NOTE: Solvents sprayed on the nose to clean and free up the trip may have the opposite effect! The solvent may soften the tar on the shingles and cause tar buildup to be accelerated. Dry operation is better.

Repairs

⚠ WARNING: To reduce the risk of serious personal injury, remove nails from magazine before making any adjustments or servicing this tool.

⚠ WARNING: To assure product SAFETY and RELIABILITY, repairs should be performed by a DEWALT factory service center or a DEWALT authorized service center. Always use identical replacement parts.

Accessories

⚠ WARNING: Since accessories, other than those offered by DEWALT, have not been tested with this product, use of such accessories with this tool could be hazardous. To reduce the risk of injury, only DEWALT, recommended accessories should be used with this product.

Recommended accessories for use with your tool are available at extra cost from your local dealer or authorized service center. If you need assistance in locating any accessory, please contact DEWALT Industrial Tool Co., 701 East Joppa Road, Towson, MD 21286, call 1-800-4-DEWALT (1-800-433-9258) or visit our website www.dewalt.com.

Register Online

Thank you for your purchase. Register your product now for:

- **WARRANTY SERVICE:** Registering your product will help you obtain more efficient warranty service in case there is a problem with your product.

- **CONFIRMATION OF OWNERSHIP:** In case of an insurance loss, such as fire, flood or theft, your registration of ownership will serve as your proof of purchase.
- **FOR YOUR SAFETY:** Registering your product will allow us to contact you in the unlikely event a safety notification is required under the Consumer Product Safety Act.

Register online at www.dewalt.com/register.

Seven Year Limited Warranty

DEWALT will repair, without charge, any defects due to faulty materials or workmanship for seven years from the date of purchase. This warranty does not cover part failure due to normal wear or tool abuse. For further detail of warranty coverage and warranty repair information, visit www.dewalt.com or call 1-800-4-DEWALT (1-800-433-9258). This warranty does not apply to accessories or damage caused where repairs have been made or attempted by others. This warranty gives you specific legal rights and you may have other rights which vary in certain states or provinces.

In addition to the warranty, DEWALT tools are covered by our:

1 YEAR FREE SERVICE

DEWALT will maintain the tool and replace worn parts caused by normal use, for free, any time during the first year after purchase. Nailer wear items, such as o-rings and driver blades, are not covered.

90 DAY MONEY BACK GUARANTEE

If you are not completely satisfied with the performance of your DEWALT Power Tool, Laser, or Nailer for any reason, you can return it within 90 days from the date of purchase with a receipt for a full refund – no questions asked.

LATIN AMERICA: This warranty does not apply to products sold in Latin America. For products sold in Latin America, see country specific warranty information contained in the packaging, call the local company or see website for warranty information.

FREE WARNING LABEL REPLACEMENT: If your warning labels become illegible or are missing, call 1-800-4-DEWALT (1-800-433-9258) for a free replacement. DO NOT use a tool with missing or damaged safety warning label(s).



AVERTISSEMENT Lire et comprendre les étiquettes et le manuel de la herramienta. No seguir las instrucciones podría provocar la MUERTE o LESIONES GRAVES.
 • OBTENER OJOS DE SEGURIDAD que se ajusten a los dedos y mantenerlos en su sitio en el área de trabajo y fuera del alcance de cualquier otra persona presente.
 • Mantenga los dedos ALLIADOS AL PUNTO cuando no está conduciendo sujetadores para evitar un accidente. • El modo de disparo es importante. Consulte el manual para conocer las opciones de disparo. • NUNCA apunte la herramienta hacia usted o hacia otra persona que esté en el área de trabajo. • NUNCA utilice oxígeno u otros gases embotellados. Esto podría provocar una explosión. • Desconecte el aire al eliminar obstrucciones, realizar el mantenimiento o la herramienta o cuando esta no está en uso.

ADVERTENCIA Lire et comprendre les étiquettes apposées sur l'outil et dans le manuel. Ne pas respecter les avertissements peut provoquer la MORT ou des BLESSURES GRAVES. • L'opérateur et les autres personnes présentes dans la zone de travail DOIVENT porter des lunettes de sécurité avec coques latérales. • ÉLOIGNER les doigts de la gâchette à la fin de la pose des attaches pour éviter un accident. • Le choix du mode de déclenchement est important. Consulter le manuel pour connaître les options de déclenchement. • NE JAMAIS pointer l'outil vers vous ou les personnes présentes dans la zone de travail. • NE JAMAIS utiliser d'oxygène ou d'autres gaz en bouteille. Une explosion peut survenir. • Déconnecter l'alimentation en air lors de déblocages, d'entretiens ou lorsque l'outil est inutilisé.

TROUBLESHOOTING GUIDE

MANY COMMON PROBLEMS CAN BE SOLVED EASILY BY UTILIZING THE CHART BELOW.
FOR MORE SERIOUS OR PERSISTENT PROBLEMS, CONTACT A DeWALT SERVICE CENTER OR CALL 1-(800)-4-DeWALT.

⚠WARNING: *To reduce the risk of serious personal injury, remove fasteners from magazine before making any adjustments or servicing this tool.*

SYMPTOM	PROBLEMS	SOLUTIONS
Air leak near top of tool or in trigger area	Loose screws.	Tighten screws.
	Worn or damaged o-rings or seals.	Install overhaul kit.
Tool does nothing or operates sluggishly	Inadequate air supply.	Verify adequate air supply.
	Inadequate lubrication.	Put 5 or 7 drops of oil into air inlet.
	Worn or damaged valve.	Install valve kit.
Air leak near bottom of tool	Loose screws.	Tighten screws.
	Worn or damaged o-rings or bumper.	Install Overhaul Kit.
Tool jams or skips frequently	Incorrect fasteners.	Verify approved fasteners of correct size and 15° collation angle.
	Fasteners loaded incorrectly	Verify fasteners are loaded in the correct platform position.
	Damaged fasteners. Bent collation wire.	Replace with undamaged fasteners.
	Canister or nose screws loose	Tighten screws.
	Canister is dirty.	Clean magazine.
	Driver tip is worn or damaged.	Install Driver Maintenance Kit.
	Worn piston seal.	Install overhaul kit.
Other	Worn valve.	Install valve kit.
		Contact a DeWALT Authorized Warranty Service Center

AVANT DE FAIRE FONCTIONNER CET OUTIL, LIRE ATTENTIVEMENT ET COMPRENDRE TOUTES LES DIRECTIVES DE LA SECTION “CONSIGNES DE SÉCURITÉ IMPORTANTES”

Définitions : lignes directrices en matière de sécurité

Les définitions ci-dessous décrivent le niveau de danger pour chaque mot-indicateur employé. Lire le mode d'emploi et porter une attention particulière à ces symboles.

⚠ DANGER : indique une situation dangereuse imminente qui, si elle n'est pas évitée, **entraînera la mort ou des blessures graves.**

⚠ AVERTISSEMENT : indique une situation potentiellement dangereuse qui, si elle n'est pas évitée, **pourrait entraîner la mort ou des blessures graves.**

⚠ ATTENTION : indique une situation potentiellement dangereuse qui, si elle n'est pas évitée, **pourrait entraîner des blessures légères ou modérées.**

AVIS : indique une pratique ne posant **aucun risque de dommages corporels** mais qui par contre, si rien n'est fait pour l'éviter, **pourrait poser des risques de dommages matériels.**

POUR TOUTE QUESTION OU REMARQUE AU SUJET DE CET OUTIL OU DE TOUT AUTRE OUTIL DEWALT, COMPOSEZ LE NUMÉRO SANS FRAIS : **1 800 4-DEWALT (1 800 433-9258)**

CONSERVER TOUS LES AVERTISSEMENTS ET TOUTES LES DIRECTIVES POUR UN USAGE ULTÉRIEUR

Directives de sécurité importantes

⚠ AVERTISSEMENT: ne pas utiliser cet appareil avant d'avoir lu le mode d'emploi ainsi que l'intégralité des directives de sécurité, d'utilisation et d'entretien.

⚠ AVERTISSEMENT: ce produit contient des produits chimiques reconnus par l'État de la Californie comme étant cancérigènes et pouvant entraîner des anomalies congénitales ou d'autres problèmes liés aux fonctions reproductrices. **Se laver les mains après toute manipulation.**

⚠ AVERTISSEMENT: certaines poussières contiennent des produits chimiques reconnus par l'État de la Californie comme cancérigènes et pouvant entraîner des anomalies congénitales et d'autres problèmes liés aux fonctions reproductrices, te

- **La mise en marche de l'outil peut projeter des débris, du matériel amalgamé ou de la poussière pouvant causer des blessures oculaires à l'opérateur.** L'opérateur et toutes les personnes dans la zone environnante doivent porter des lunettes de sécurité avec écrans latéraux fixes. Les lunettes de sécurité approuvées sont estampillées avec la mention “Z87.1”. L'employeur a la responsabilité d'imposer à l'opérateur et à toutes autres personnes dans la zone de travail le port d'équipement de protection des yeux. (fig. A)

FIG. A



FIG. B

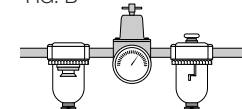

- **Toujours porter des protecteurs d'oreilles appropriés et autres dispositifs de protection durant l'utilisation.** Selon les conditions et la durée d'utilisation, le bruit émis par cet outil peut causer une perte auditive. (fig. A)

- **Utiliser uniquement de l'air propre, sec et régulé.** La condensation provenant d'un compresseur d'air peut faire rouiller et endommager les composantes internes de l'outil. (fig. B)
- **Réguler la pression d'air. Utiliser une pression compatible avec la pression nominale indiquée sur la fiche signalétique de l'outil.** (Ne doit pas excéder 120 psi, 8,3 bars.) Ne pas raccorder l'outil à un compresseur d'une puissance nominale supérieure à 200 psi. La pression de fonctionnement de l'outil ne doit jamais excéder 200 psi même dans l'éventualité d'une défaillance du régulateur. (fig. C)
- **Utiliser exclusivement un tuyau d'air prévu pour une pression de fonctionnement maximale d'au moins 10,3 bars (150 psi) ou 150 % de la pression maximale du système, selon la pression la plus élevée.** (Fig. D)
- **Ne pas utiliser de gaz en bouteille pour faire fonctionner cet outil.** Les gaz comprimés en bouteille comme l'oxygène, le bioxyde de carbone, l'azote, l'hydrogène, le propane, l'acétylène ou l'air ne doivent pas être utilisés avec les outils pneumatiques. Ne jamais utiliser de gaz combustibles ou tout autre type de gaz réactif comme source d'énergie pour cet outil. Leur utilisation représente un danger d'explosion et peut se solder par des blessures corporelles. (fig. E)

FIG. C

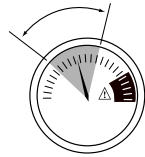

FIG. D

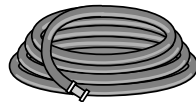
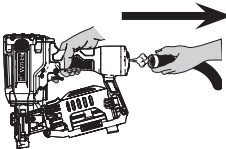

FIG. E



FIG. F



- **Utiliser des raccords qui libèrent toute la pression de l'outil lorsqu'il est débranché de la source d'alimentation.** Utiliser des connecteurs de tuyau qui coupent l'alimentation d'air du compresseur quand l'outil est débranché. (fig. F)
- **Débrancher l'outil de la source d'alimentation en air lorsqu'il n'est pas utilisé. Toujours débrancher l'outil de la source d'alimentation en air et retirer les attaches qui se trouvent dans le magasin avant de quitter la zone de travail ou de remettre l'outil à un autre opérateur. Ne pas transporter l'outil vers une autre zone de travail qui comprend des échafaudages, des marches, des échelles etc., avec la source d'alimentation en air raccordée. Ne pas effectuer de réglages, retirer le magasin, effectuer l'entretien ou débloquer des attaches coincées pendant que l'outil est raccordé à la source d'alimentation en air.** Une décharge accidentelle pourrait se produire si le déclencheur est réglé alors que l'outil est raccordé à la source d'alimentation en air et que des clous sont chargés. (fig. G)
- **Brancher l'outil à la source d'alimentation en air avant de charger les attaches afin de prévenir qu'une attache soit éjectée au cours du**

FIG. G

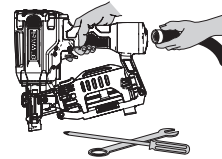

FIG. H

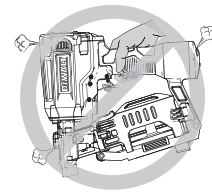

FIG. I

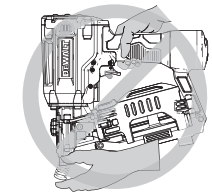

FIG. J



branchement. Le mécanisme d'entraînement de l'outil peut être mis en cycle lorsque l'outil est branché à la source d'alimentation en air. Ne pas enfoncer la détente ou le déclencheur lors du chargement des attaches pour prévenir un clouage par inadvertance.

- **Ne pas retirer, modifier ou rendre non fonctionnel, l'outil, la détente ou le déclencheur de l'outil de quelque façon que ce soit.** Ne pas fixer de ruban ou d'attache sur la détente ou le déclencheur pour le maintenir en position de MARCHE. Ne pas retirer le ressort du déclencheur. Inspecter quotidiennement le bon fonctionnement de la détente et du déclencheur. Une décharge non contrôlée pourrait survenir.
- **Inspecter l'outil avant de l'utiliser. Ne pas faire fonctionner un outil si une partie de l'outil, de la détente ou du déclencheur n'est pas fonctionnelle, est débranchée, modifiée ou ne fonctionne pas correctement.** Ne pas utiliser un outil ne fonctionnant pas correctement. Repères et limites physiques doivent être utilisés pour maintenir le contrôle. Les fuites d'air ainsi que les pièces endommagées ou manquantes doivent être réparées ou remplacées avant utilisation. (fig. H)
- **Ne pas transformer ou modifier l'outil de quelque façon que ce soit.** (fig. I)
- **Toujours considérer que l'outil contient des attaches.**
- **Ne jamais pointer l'outil en direction d'un collègue de travail ou de soi-même.** Pas de chamaillerie! Toujours travailler prudemment! Respecter l'outil en tant qu'élément essentiel au travail. (fig. J)
- **Tenir les spectateurs, les enfants et les visiteurs à l'écart durant l'utilisation d'un outil mécanique.** Les distractions peuvent entraîner une perte de maîtrise. Verrouiller l'outil dans un endroit sûr, hors de la portée des enfants lorsqu'il n'est pas utilisé.

- **Enlever le doigt de la détente lorsque vous ne clouez pas. Ne jamais transporter l'outil avec le doigt sur la détente.** Cette pratique pourrait se solder par une décharge intempestive.

- **Ne pas soulever, tirer ou abaisser l'outil par son tuyau.**

- **Ne pas tendre le bras trop loin.** Il faut demeurer bien campé sur ses pieds et en équilibre en tout temps. Une perte d'équilibre risquerait d'entraîner une blessure corporelle. (fig. K)

FIG. K



- **S'assurer que le tuyau est exempt d'obstructions ou d'emmêlements.** Des tuyaux entremêlés ou vrillés peuvent faire perdre l'équilibre ou perdre pied.

FIG. L

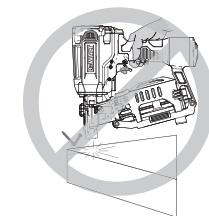

- **N'utiliser l'outil que pour les travaux pour lesquels il a été conçu; ne pas décharger les attaches à l'air libre ni dans des matériaux durs, comme le béton, la pierre, le bois ou les noeuds ou tout autre matériel trop difficile à pénétrer. Ne pas utiliser le corps de l'outil ou le couvercle supérieur en guise de marteau.** Les attaches éjectées peuvent suivre une trajectoire inattendue et causer des blessures. (fig. L)

FIG. M

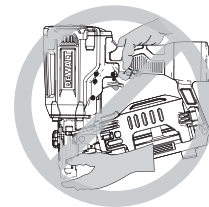

- **Toujours garder les doigts éloignés du déclencheur par contact afin d'éviter une décharge accidentelle et les risques de blessure.** (fig. M)

- **Consulter les sections Entretien et Réparations pour obtenir les renseignements détaillés sur l'entretien approprié de l'outil.**
- **Toujours utiliser l'outil dans un endroit propre et bien éclairé;** s'assurer que la surface de travail est exempte de débris et prendre soin de ne pas perdre l'équilibre lorsqu'on travaille dans un endroit surélevé, tel un toit.
- **Ne pas enfoncer les attaches près des bords de la pièce;** celle-ci pourrait se fractionner, ce qui risque de faire ricocher l'attache et de blesser quelqu'un, y compris l'utilisateur ou un collègue de travail. S'assurer de ne pas enfoncer l'attache en direction du fil du bois afin qu'il ne dépasse pas le bord de la pièce. Enfoncer le clou perpendiculaire au fil du bois afin de réduire les risques de blessure. (fig. N)
- **Ne pas enfoncer de clous sur les têtes d'autres attaches ou à un angle trop aigu.** Cette pratique peut se solder par une blessure corporelle provoquée par un recul, un coincement d'attache ou un ricochet de clou. (fig. O)
- **S'informer de l'épaisseur du matériau lorsque vous utilisez une cloueuse.** Un clou en saillie peut causer des blessures.

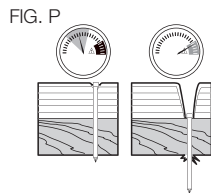
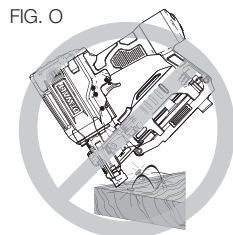
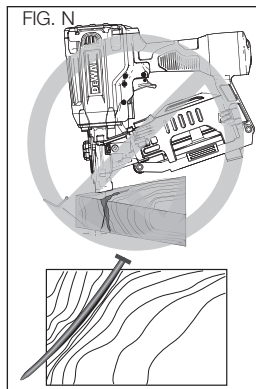

- **Être conscient que lorsque l'outil est utilisé à des pressions du côté élevé de sa gamme de fonctionnement, les clous peuvent passer complètement à travers un matériau mince ou très souple.** S'assurer que la pression dans le compresseur est réglée de sorte que les clous sont fixés dans le matériau et non poussés entièrement dans celui-ci. (Fig. P)
- **Garder les mains et les parties du corps éloignées de la zone de travail immédiate.** Au besoin, maintenir la pièce à travailler avec des serres afin de garder les mains et les parties du corps éloignées du danger potentiel. S'assurer que la pièce à travailler est adéquatement fixée avant de pousser la cloueuse contre sa surface. Le déclencheur peut entraîner le déplacement inopiné de la pièce à travailler. (fig. Q)
- **Ne pas utiliser l'outil en présence de poussières, de gaz ou d'émanations inflammables.** L'outil peut générer une étincelle qui risque d'enflammer les gaz, provoquant ainsi un incendie. Une étincelle peut également survenir si un clou est enfoncé sur un autre clou. (fig. R)
- **Garder le visage et les parties du corps éloignés de l'arrière du couvercle de l'outil lorsque le travail est effectué dans des endroits restreints.** Un recul soudain peut entraîner un impact au corps, particulièrement durant un clouage dans des matériaux durs ou denses. (fig. S)

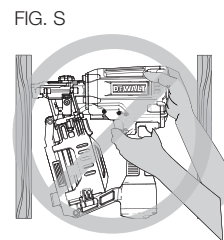
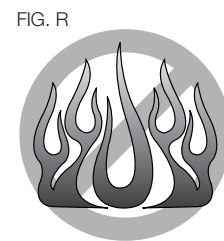
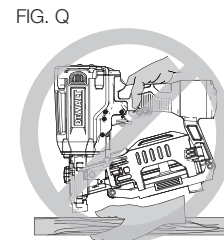

- **Tenir fermement l'outil pour garder le contrôle tout en permettant l'éloignement de l'outil de la surface de travail pendant l'enfoncement de l'attache.** Lorsque la gâchette de déclenchement par contact (noire) est assemblée, si on laisse le déclencheur par contact entrer en contact avec une surface avant que la gâchette ne soit relâchée, une attache sera enfoncée.
- **Le choix de la méthode de déclenchement est important.** Vérifier le guide d'utilisation pour connaître les options de déclenchement. Se reporter à **Utilisation de la gâchette** sous la section **Fonctionnement**.

FIG. T

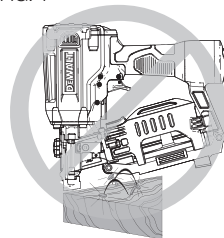

DÉCLENCHEUR PAR CONTACT (GÂCHETTE NOIRE)

- **Lors de l'utilisation de la détente par coup, prendre garde aux doubles déclenchements intempestifs provoqués par le recul de l'outil. On peut enfoncer involontairement des clous si le déclencheur touche de nouveau la pièce inopinément.** (fig. T)

POUR ÉVITER LES DOUBLES DÉCLENCHEMENTS:

- Ne pas presser l'outil contre la pièce avec trop de force.
- Permettre à l'outil d'effectuer complètement son mouvement de recul après chaque actionnement.
- Utiliser la gâchette de déclenchement séquentiel (gâchette grise).
- **En mode de déclenchement par contact, maintenir systématiquement le contrôle de la cloueuse.** Une position incorrecte de l'outil pourra provoquer la libération accidentelle d'un clou.

DÉCLENCHEMENT SÉQUENTIEL (GÂCHETTE GRISE)

- **Avec la gâchette de déclenchement séquentiel, ne pas activer la gâchette à moins que l'outil ne soit fermement appliqué contre la pièce à travailler.**
- **Ne pas enfoncer de clous à l'aveugle dans les murs, les planchers ou autres zones de travail.** Des attaches enfoncées dans des fils électriques sous tension, de la plomberie ou d'autres types d'obstacles peuvent entraîner des blessures. (fig. U)
- **Demeurer alerte, prêter attention au travail à effectuer et faire preuve de bons sens pendant l'utilisation d'un outil mécanique. Ne pas utiliser un outil lorsqu'on ressent de la fatigue ou après avoir consommé des drogues, de l'alcool ou des médicaments.** Un moment d'inattention durant l'utilisation d'outils mécaniques peut entraîner de graves blessures.
- **RÉGLAGE DE PROFONDEUR:** Afin de réduire les risques de blessure grave causée par le démarrage accidentel de l'outil lorsqu'on tente de régler la profondeur, on doit **TOUJOURS** :
 - débrancher l'alimentation d'air.
 - éviter tout contact avec la gâchette durant l'ajustement

FIG. U



⚠ AVERTISSEMENT: Les scies, meules, ponceuses, perceuses ou autres outils de construction peuvent produire des poussières contenant des produits chimiques reconnus par l'État californien pour causer cancers, malformations congénitales ou être nocifs au système reproducteur. Parmi ces produits chimiques, on retrouve :

- le plomb dans les peintures à base de plomb ;

- la silice cristallisée dans les briques et le ciment ou autres articles de maçonnerie ; et
- l'arsenic et le chrome dans le bois ayant subi un traitement chimique.

Le risque associé à de telles expositions varie selon la fréquence à laquelle on effectue ces travaux. Pour réduire toute exposition à ces produits : travailler dans un endroit bien aéré, en utilisant du matériel de sécurité homologué tel un masque les microscopiques.

⚠ AVERTISSEMENT: TOUJOURS PORTER DES LUNETTES DE SÉCURITÉ. Les lunettes optiques ne constituent PAS des lunettes de sécurité. Utiliser également un masque facial ou anti-poussières si l'opération génère de la poussière. TOUJOURS PORTER UN ÉQUIPEMENT DE PROTECTION HOMOLOGUÉ :

- protection oculaire conforme à la norme ANSI Z87.1 (CAN/CSA Z94.3),
- protection auditive conforme à la norme ANSI S12.6 (S3.19) et
- protection des voies respiratoires conformes aux normes NIOSH/OSHA/MSHA.

CONSERVER TOUS LES AVERTISSEMENTS ET TOUTES LES DIRECTIVES POUR UN USAGE ULTÉRIEUR

Fiche technique

MODÈLE	DW45RN
HAUTEUR	249 mm (9,8 po)
LARGEUR	127 mm (5 po)
LONGUEUR	280 mm (11 po)
POIDS	2,4 kg (5,2 lb)
PRESSION DE SERVICE	4,9 – 8,43 kg/cm ² (70 – 120 psig)
CONSOMMATION D'AIR PAR 100 CYCLES*	0,1048 m ³ (3,7 pi ³ /min) à 5,62 kg/cm ² (80 psi)
CAPACITÉ DU CHARGEUR	120 clous
FIXATIONS	Clous de toiture retenus à 15° par fils d'acier, d'un diamètre de 3 mm (0,120 po)
LONGUEUR DES FIXATIONS	19 mm - 44,5 mm (3/4 po – 1-3/4 po)
PORT D'ADMISSION D'AIR	6,4 mm (1/4 po NPT)
REMARQUE : n'utiliser que des attaches approuvées par DEWALT.	

COMPOSANTS (FIG. 1)

- | | |
|----------------------------|-------------------------------------|
| A. Couvercle supérieur | F. Molette de réglage de profondeur |
| B. Gâchette | G. Portillon de guidage des clous |
| C. Couvercle du réservoir | H. Guide-bardeau |
| D. Verrou | |
| E. Déclencheur par contact | |

FIG. 1

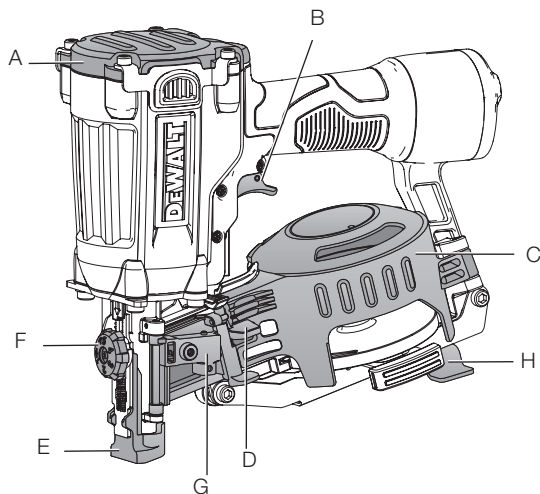

ASSEMBLAGE

⚠ AVERTISSEMENT : afin d'éviter les risques de blessures, débrancher le tuyau à air de l'outil et retirer les fixations du chargeur avant de procéder au réglage.

Détente

⚠ AVERTISSEMENT : éloigner **SYSTÉMATIQUEMENT** les doigts de la gâchette hors utilisation de l'outil pour éviter tout déclenchement accidentel. Ne jamais transporter l'outil avec le doigt sur la gâchette. Lorsque la gâchette de déclenchement

par contact (noire) est assemblée, l'outil libérera une attache si le déclencheur par contact entre en contact avec une surface alors que l'on appuie sur la gâchette.

Conformément aux standards ANSI SNT-101-2015, les cloueuses DEWALT sont assemblées avec la gâchette noire de déclenchement par contact. Il existe cependant une gâchette de déclenchement séquentiel grise. Pour tout remplacement de la gâchette de déclenchement par contact, veuillez contacter votre centre de réparation agréé ou appeler le 1-800-4- DEWALT.

Raccord d'air

Cet outil fonctionne avec une fiche mâle avec un pas de tuyauterie de 1/4 po. Le diamètre interne doit mesurer au moins (4,6 mm (0,180")). Le raccord doit être en mesure d'évacuer la pression pneumatique lorsque l'outil est débranché de l'alimentation d'air. DEWALT tient disponible un acoplamiento con conector rápido macho de 9,5 mm (3/8 po), que se puede utilizar cuando no hay una línea de suministro de 6,4 mm (1/4 po) disponible

REMARQUE : une ligne d'alimentation (et des raccords) de 9,5 mm (3/8 po) sont nécessaires pour que le rendement de l'outil soit optimal.

⚠ AVERTISSEMENT : toujours utiliser des raccords qui libèrent toute la pression de l'outil lorsqu'il est débranché de l'alimentation. Toujours utiliser des raccords de tuyau qui coupent l'alimentation en air dès que l'outil est débranché.

POUR INSTALLER UN RACCORD D'AIR

1. Envelopper le bout mâle du raccord de ruban d'étanchéité pour filetage avant d'assembler pour éliminer les fuites d'air.
2. Pour installer un raccord de 6,4 mm (1/4 po) : le visser directement dans le port d'admission d'air et serrer fermement.

REMARQUE : s'il y a un adaptateur dans le port d'admission d'air, il faut le retirer avant d'insérer le raccord.

3. Pour installer un raccord de 9,5 mm (3/8 po) : visser le raccord dans l'adaptateur de 9,5 mm (3/8 po), puis dans le port d'admission d'air de l'outil et serrer fermement.

FONCTIONNEMENT

Préparation de l'outil

⚠ AVERTISSEMENT: lire la section intitulée **Directives de sécurité importantes** début ce manuel. Toujours porter une protection oculaire et auditive durant l'utilisation de cet outil. Toujours porter une protection oculaire et une protection auditive lors de l'utilisation de l'outil. Ne pas pointer la cloueuse dans votre direction ou celle d'autres personnes. Pour une utilisation sécuritaire, effectuer toutes les procédures et vérifier tous les points qui suivent avant chaque utilisation de la cloueuse.

AVIS : pour réduire le risque d'endommager l'outil, utiliser uniquement de l'huile pour outil pneumatique DEWALT ou une huile SAE d'indice 20 non détergente. Les huiles détergentes ou qui contiennent des additifs risqueraient d'endommager les pièces de l'outil.

1. Avant d'utiliser la cloueuse, s'assurer que les réservoirs du compresseur ont été correctement purgés.
2. Lubrifier l'outil comme suit:
 - a. Utiliser de l'huile pour outil pneumatique DEWALT ou une huile S.A.E. de grade 20 non détergente. **NE PAS** utiliser une huile détergente ou des additifs pour éviter d'endommager les joints toriques et les pièces en caoutchouc.
 - b. Lorsque c'est possible, utiliser un ensemble filtre-régulateur-lubrificateur avec le tuyau d'air, entre le compresseur et l'outil.
 - c. Si un lubrificateur n'est pas disponible, ajouter 5 à 7 gouttes d'huile dans le raccord d'air au moins deux fois par jour ou après toutes les quatre heures d'utilisation.
3. Porter une protection oculaire, auditive et respiratoires adéquates.

4. S'assurer que le réservoir est effectivement vide.
5. Vérifier le bon fonctionnement régulier du déclencheur et des ensembles du poussoir. Ne pas utiliser l'outil si un des ensembles ne fonctionne pas correctement. **NE JAMAIS** utiliser un outil dont le déclencheur est coincé en position de marche.
6. Vérifier la source d'alimentation en air. Vérifier que la pression ne dépasse pas les limites recommandées (se reporter à la **fiche technique de l'outil**).
7. Ne pas pointer la cloueuse dans votre direction ou celle d'autres personnes.
8. Raccorder le tuyau d'air.
9. Vérifier la présence de fuites audibles autour des soupapes et des joints. Ne jamais utiliser un outil qui présente des fuites ou dont certaines pièces sont endommagées.

⚠ AVERTISSEMENT: pour réduire les risques de blessures corporelles, débrancher l'outil de la source d'alimentation en air avant d'effectuer l'entretien, de dégager une attache bloquée, de quitter la zone de travail, de déplacer l'outil dans un autre endroit ou de donner l'outil à une autre personne.

Chargement de l'outil (fig. 2-4)

⚠ AVERTISSEMENT : ne pas pointer l'outil dans votre direction ou celle d'autres personnes. Autrement, il pourrait survenir un accident entraînant des blessures graves.

⚠ AVERTISSEMENT : ne jamais charger les clous lorsque le déclencheur par contact ou la détente sont actionnés. Risque de blessures corporelles.

1. Lire tous les **Avertissements de sécurité** avant d'utiliser l'outil.
2. Raccorder la source d'alimentation d'air à l'outil.

3. Poussez le verrou (D) pour ouvrir le portillon de guidage des clous (G).
4. Faites pivoter le couvercle du réservoir (C) pour l'ouvrir.
5. Ajustez la plateforme de clous (I) à la longueur des clous utilisés.
 - Poussez le levier de plateforme (J).
 - Faites pivoter la plateforme (I) pour la sortir.
 - Insérez la plateforme dans la position désirée.
 - Poussez la plateforme pour activer le levier de plateforme.

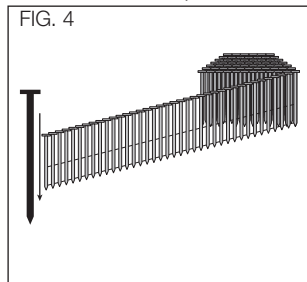
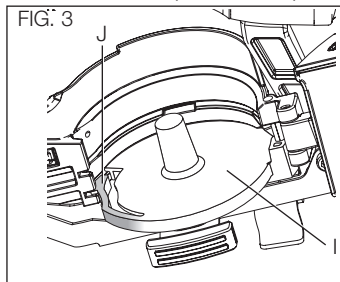
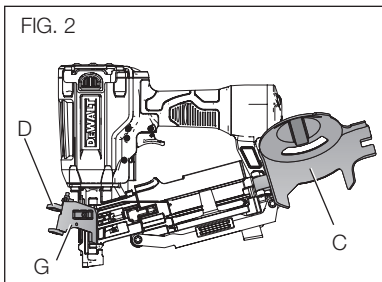

6. Placer la bobine sur la plateforme de clous (I). Insérer les attaches avec les pointes vers le bas. **IMPORTANT** : les attaches doivent pointer dans la direction où elles seront enfoncées.
7. Dérouler assez de clous [environ 76 mm (3 po)] pour attendre le bec de l'outil.
8. Insérer le premier clou dans le bec et le deuxième clou (M) entre les deux rails du cliquet d'alimentation, comme l'illustre la fig. 5.

REMARQUE : prendre soin de ne pas déformer la bobine de clous lors du chargement. Sinon, la porte du guide-clou ne fermera pas, et l'alimentation en clous risque d'être irrégulière.

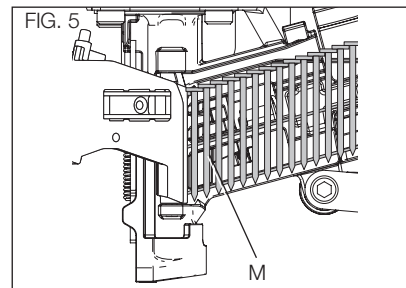

9. Refermez complètement le couvercle du réservoir (C).
10. Fermer la porte du guide-clou (G) en vérifiant que le loquet de la porte (D) s'engage complètement, comme l'illustre la fig. 6.

POSITION DE LA PLATEFORME	LONGUEUR DU CLOU
position la plus basse	1-1/4" (32 mm) - 1-3/4" (44,5 mm)
position la plus haute	3/4" (19 mm) - 1-1/4" (32 mm) - 1-3/4" (44,5 mm)

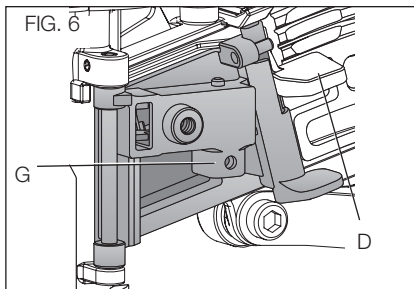

Utilisation de la gâchette

⚠AVERTISSEMENT : toujours porter une protection oculaire (ANSI Z87.1 [CAN/CSA Z94.3]) ainsi qu'une protection auditive appropriées (ANSI S12.6 [S3.19]) lors de l'utilisation de cet outil.

⚠AVERTISSEMENT : sauf lors du clouage, l'utilisateur ne doit pas maintenir la gâchette de l'outil à déclenchement par contact enfoncée, car il existe un risque de blessures graves si la gâchette entre accidentellement en contact avec une personne ou un objet et provoque le déclenchement de l'outil.

⚠AVERTISSEMENT : éloigner les mains et le corps de la zone d'expulsion des clous. Le recul peut provoquer le rebond de l'outil à déclencheur par contact et libérer une deuxième fixation, ce qui risque de provoquer des blessures.

⚠AVERTISSEMENT : ne jamais utiliser un crochet à chevron pour suspendre l'outil sur le corps, sur un vêtement ou à la ceinture.

DÉCLENCHEMENT PAR CONTACT (GÂCHETTE NOIRE)

En règle générale, les outils à déclenchement par contact s'utilisent en créant un contact avec la surface de travail pour actionner le mécanisme de déclenchement tout en gardant la gâchette enfoncée.

Ainsi, une fixation est libérée à chaque contact avec la surface. Cette méthode favorise le positionnement rapide des fixations dans de nombreux travaux comme l'application de revêtement, la pose de platelage ou l'assemblage de palettes.

Un recul se produit sur tous les outils pneumatiques lors de la libération de fixations. Il peut arriver que le rebond qui s'ensuit libère le déclencheur. En cas de contact involontaire avec la surface de travail alors que la gâchette est toujours actionnée (doigt sur la gâchette enfoncée), une deuxième fixation sera libérée.

DÉCLENCHEMENT SÉQUENTIEL (GÂCHETTE GRISE)

L'utilisateur doit maintenir l'outil contre la surface de travail avant d'appuyer sur la gâchette. Il est ainsi plus facile de placer les fixations lors, par exemple, de la pose de charpente, de clouage en biais ou de la construction de caisses.

Le déclenchement séquentiel permet de positionner la fixation de manière précise sans risquer d'en libérer une deuxième sous l'effet du recul (se reporter à **Déclenchement par contact**).

L'outil à déclenchement séquentiel constitue un avantage sur le plan de la sécurité, puisqu'il interdit tout déclenchement accidentel si l'outil heurte la surface de travail ou quoi que ce soit d'autre alors que l'utilisateur appuie sur la gâchette.

FONCTIONNEMENT DU DÉCLENCHEMENT PAR CONTACT (GÂCHETTE NOIRE)

Les modèles à déclencheur par contact (gâchette noire) sont équipés d'un déclencheur qui fonctionne en collaboration avec la gâchette pour libérer une fixation. Il existe deux méthodes pour libérer des fixations avec un outil à déclencheur par contact.

POSE D'UNE SEULE FIXATION : Pour utiliser l'outil afin de poser une seule fixation, commencer par positionner le déclencheur par contact

sur la surface de travail, SANS APPUYER SUR LA GÂCHETTE. Enfoncer le déclencheur par contact jusqu'à ce que le nez touche la surface de travail, puis appuyer sur la gâchette pour libérer une fixation. Ne pas exercer de force excessive pour appuyer l'outil contre la surface. Prévoir plutôt une distance de recul pour éviter qu'une deuxième fixation ne soit libérée. Retirer le doigt de la gâchette après chaque action.

MODE DE FIXATION RAPIDE : Pour utiliser l'outil avec déclencheur par contact en mode rapide, le pointer vers la surface de travail sans toutefois la toucher. Appuyer sur la gâchette, puis toucher la surface de travail avec le déclencheur par contact en donnant un à-coup. À chaque fois que le déclencheur par contact est enfoncé, une fixation est libérée.

FONCTIONNEMENT DU DÉCLENCHEMENT SÉQUENTIEL (GÂCHETTE GRISE)

Les modèles à déclencheur séquentiel (gâchette grise) sont équipés d'un déclencheur qui fonctionne en collaboration avec la gâchette pour libérer une fixation. Pour actionner un outil à déclenchement séquentiel, commencer par positionner le déclencheur par contact sur la surface de travail

SANS APPUYER SUR LA GÂCHETTE. Enfoncer le déclencheur par contact puis appuyer sur la gâchette pour libérer une fixation. Tant que le déclencheur est en contact avec la surface et reste enfoncé, l'outil envoie une fixation chaque fois que vous appuyez sur la gâchette. Si le déclencheur s'écarte de la surface de travail, il faut répéter la séquence ci-dessus pour libérer une autre fixation.

Vérification du fonctionnement de l'outil (fig. 1)

⚠️ AVERTISSEMENT : toujours sortir toutes les fixations de l'outil avant d'en vérifier le fonctionnement.

FONCTIONNEMENT DU DÉCLENCHEMENT PAR CONTACT (GÂCHETTE NOIRE)

A. Sans toucher la gâchette (A), appuyer le déclencheur par contact contre la surface de travail.

L'OUTIL NE DOIT PAS SE DÉCLENCHER.

B. Écarter l'outil de la surface de travail et appuyer sur la gâchette.

L'OUTIL NE DOIT PAS SE DÉCLENCHER.

C. Une fois l'outil écarté de la surface de travail, appuyer sur la gâchette. Appuyer le déclencheur par contact contre la surface de travail.

L'OUTIL DOIT SE DÉCLENCHER.

D. Sans toucher la gâchette, appuyer le déclencheur par contact contre la surface de travail, puis appuyer sur la gâchette.

L'OUTIL DOIT SE DÉCLENCHER.

FONCTIONNEMENT DU DÉCLENCHEMENT SÉQUENTIEL (GÂCHETTE GRISE)

A. Appuyer le déclencheur par contact contre la surface de travail, sans toucher la gâchette.

L'OUTIL NE DOIT PAS SE DÉCLENCHER.

B. Tenir l'outil à l'écart de la surface de travail et appuyer sur la gâchette.

L'OUTIL NE DOIT PAS SE DÉCLENCHER.

Relâcher la gâchette. Elle doit revenir à l'arrêt se trouvant sur le châssis de l'outil.

C. Appuyer sur la gâchette et presser le déclencheur par contact contre la surface de travail.

L'OUTIL NE DOIT PAS SE DÉCLENCHER.

D. Sans toucher la gâchette, appuyer sur déclencheur par contact contre la surface de travail. Appuyer sur la gâchette.

L'OUTIL DOIT SE DÉCLENCHER.

Réglage de la profondeur (Fig. 7)

⚠AVERTISSEMENT : pour réduire les risques de blessures graves par actionnement accidentel de l'outil lorsqu'on tente de régler la profondeur, TOUJOURS :

- Débranchez l'alimentation d'air.
- Éviter tout contact avec la détente lors des réglages.

La profondeur à laquelle une attache est enfoncée peut être réglée à l'aide de la molette de réglage de profondeur sur le nez de l'outil. La profondeur d'enfoncement est ajustée d'usine sur un tarage nominal. Effectuez un essai en tirant une attache pour vérifier la profondeur. Si vous désirez en changer :

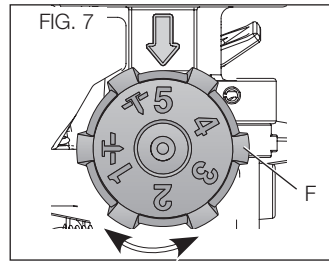

1. Pour enfoncer un clou plus profondément, tournez la molette de réglage de profondeur (F) vers la droite. Le paramètre 5 est le plus profond.
2. Pour enfoncer le clou moins profondément, tournez la molette de réglage de profondeur (F) vers la gauche. Le paramètre 1 est le moins profond.

Tirer une autre attache et vérifier la profondeur. Répéter si nécessaire pour obtenir les résultats désirés. La quantité de pression d'air nécessaire variera selon la dimension de l'attache et le matériau d'installation. Faire l'expérience avec un réglage de pression d'air afin de déterminer le réglage de pression le plus faible pouvant offrir une performance stable pendant la durée du travail. Une pression d'air plus élevée que celle nécessaire peut entraîner une usure prématurée et des dommages à l'outil.

Guide-bardeau (Fig. 8, 9)

Réglage du guide-bardeau (H) :

1. Desserrez la vis de réglage (N) et poussez le guide (H) sur la position désirée.

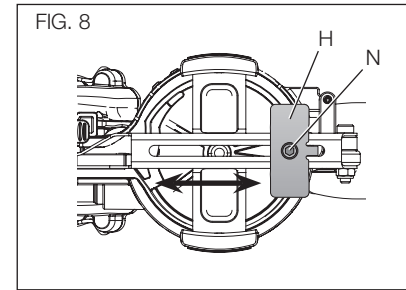

2. Resserrez la vis de réglage fermement.

Le guide (H) peut être utilisé pour faciliter le positionnement du bardeau à clouer à une longueur spécifique (O) de la lisière du rang précédent de bardeaux (Q), comme illustré.

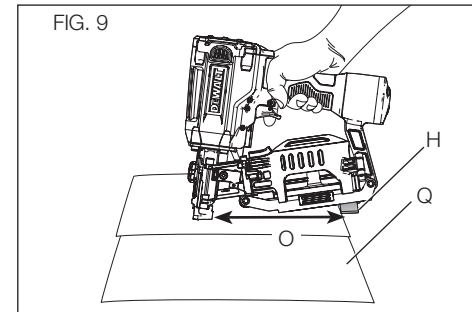

Dégagement des clous coincés (Fig. 1, 10)

⚠ AVERTISSEMENT : afin d'éviter les risques de blessures, débrancher le tuyau à air de l'outil et retirer les fixations du chargeur avant de procéder au réglage.

Si un clou se coince dans le bec de l'outil, l'utilisateur doit pointer l'outil dans la direction opposée à son corps et procéder comme suit pour dégager le clou :

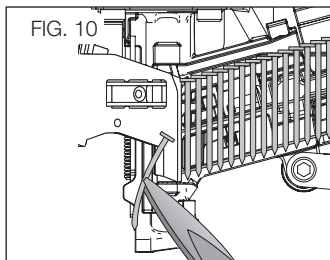

1. Débrancher la source d'alimentation d'air de l'outil.
2. Poussez le verrou (D) pour ouvrir le portillon de guidage des clous (G).
3. Faites pivoter le couvercle du réservoir (C) pour l'ouvrir.
4. Enlever le clou coincé.
5. Corriger toute déformation éventuelle de la bobine de clous.

REMARQUE : dans le cas de coincements répétés des clous dans le bec, confier la réparation de l'outil à un centre de réparation agréé DEWALT.

Fonctionnement par temps froid

⚠ AVERTISSEMENT: Lire la section intitulée **Directives de sécurité importantes** début ce manuel. Toujours porter une protection oculaire et auditive durant l'utilisation de cet outil. Garder la cloueuse pointée en direction opposée de l'opérateur et des autres personnes. Pour un fonctionnement sécuritaire, effectuer toutes les procédures et vérifications suivantes avant chaque utilisation de la cloueuse.

Lorsque les outils sont utilisés à des températures inférieures au point de congélation, effectuer les procédures de préparation ci-dessus et suivre les directives ci-dessous.

1. S'assurer que les réservoirs du compresseur ont été purgés adéquatement avant l'utilisation. Toujours purger les réservoirs du compresseur au moins une fois par jour durant l'utilisation de la cloueuse. Ceci est particulièrement important par temps froid parce que l'humidité dans l'air des réservoirs se condensera.
2. Garder l'outil le plus chaud possible avant l'utilisation.
3. S'assurer que toutes les attaches ont été retirées du réservoir.
4. Ajouter dans le capuchon d'extrémité 5 à 7 gouttes d'huile pour outil pneumatique DEWALT ou d'huile pneumatique de grade d'hiver contenant de l'éthylène glycol.
5. Abaisser la pression d'air à 5,5 bar (80 psi) ou moins.
6. Actionner l'outil à 5 ou 6 reprises dans du bois non utilisable pour lubrifier les joints toriques.
7. Rebrancher la source d'alimentation en air et recharger les clous dans le réservoir.
8. Augmenter la pression jusqu'au niveau de fonctionnement (sans excéder 120 psi) et utiliser l'outil normalement.
9. Lubrifier le capuchon d'extrémité de nouveau avec de l'huile pour outil pneumatique DEWALT ou de l'huile pneumatique de grade d'hiver contenant de l'éthylène glycol au moins deux fois par jour ou toutes les quatre heures d'utilisation.

Fonctionnement par temps chaud

L'outil devrait fonctionner normalement. Cependant, garder l'outil à l'abri de la lumière directe du soleil étant donné que la chaleur excessive peut endommager les amortisseurs, les joints toriques et les autres pièces de caoutchouc.

ENTRETIEN

⚠AVERTISSEMENT : afin d'éviter les risques de blessures, débrancher le tuyau à air de l'outil et retirer les fixations du chargeur avant de procéder au réglage.

Tableau d'entretien journalier

ACTION	Lubrifier l'outil avec 5 à 7 gouttes d'huile pour outils pneumatiques DEWALT
POURQUOI	Prévenir la défaillance des joints toriques
COMMENT	Introduire les gouttes dans le raccord d'air de l'embout de l'outil
ACTION	Vider les réservoirs et les tuyaux du compresseur quotidiennement
POURQUOI	Prévenir l'accumulation d'humidité dans le compresseur et le clouer
COMMENT	Ouvrir les robinets de purge ou les autres robinets des réservoirs du compresseur
ACTION	Nettoyer le réservoir, la zone du piston d'alimentation et le déclencheur par contact
POURQUOI	Permet un fonctionnement en souplesse du chargeur, réduit l'usure et prévient les coincements.
COMMENT	Nettoyer à l'air comprimé. L'utilisation d'huiles ou de solvants n'est pas recommandée car ils ont tendance à retenir les particules
ACTION	Avant chaque utilisation, vérifier si les écrous, vis et attaches sont serrés et intacts
POURQUOI	Prévenir les blocages, les fuites et la défaillance prématurée des pièces de l'outil
COMMENT	Utiliser la clé hexagonale ou le tournevis approprié(D) pour serrer les vis ou autres attaches.

Nettoyage

⚠AVERTISSEMENT : NE PAS utiliser d'essence ou tout autre liquide hautement inflammable pour nettoyer la cloueuse. Les émanations pourraient enflammer une étincelle et causer une explosion.

Du goudron et de la saleté pourront s'accumuler sur le nez et le levier de déclenchement et empêcher le bon fonctionnement de l'outil. Retirez toute accumulation avec du kérosène, du fioul n°2 ou du diesel. Ne trempez pas la cloueuse dans ces solvants au-delà de la hauteur de la tête des clous, pour éviter que ces solvants ne pénètrent dans le tambour de commande.

Séchez soigneusement la cloueuse avant toute réutilisation. Tout dépôt d'huile demeurant après le nettoyage accélérera l'accumulation de goudron, et la cloueuse nécessitera des nettoyages plus fréquents.

REMARQUE : les solvants vaporisés sur le nez pour nettoyer et libérer le déclenchement pourront avoir l'effet inverse! Les solvants pourront ramollir le goudron sur les bardeaux et en accélérer l'accumulation sur l'outil. Une opération à sec est plus appropriée.

Réparations

⚠AVERTISSEMENT : afin d'éviter les risques de blessures, débrancher le tuyau à air de l'outil et retirer les fixations du chargeur avant de procéder au réglage.

Se reporter à la rubrique **Guide de dépannage** à la fin de cette section.

⚠AVERTISSEMENT : pour assurer la SÉCURITÉ et la FIABILITÉ du produit, les réparations réalisés par un centre de réparation en usine DEWALT ou un centre de réparation agréé DEWALT. Toujours utiliser des pièces de rechange identiques.

Accessoires

⚠️ AVERTISSEMENT : *puisque les accessoires autres que ceux offerts par DEWALT n'ont pas été testés avec ce produit, leur utilisation pourrait s'avérer dangereuse. Pour réduire le risque de blessures, utiliser exclusivement les accessoires DEWALT recommandés avec le présent produit.*

Les accessoires recommandés pour cet outil sont vendus séparément au centre de service de votre région. Pour obtenir de l'aide concernant l'achat d'un accessoire, communiquer avec DEWALT Industrial Tool Co., 701 East Joppa Road, Towson, MD 21286 aux États-Unis; composer le 1 800 433-9258 (1 800 4-DEWALT) ou visiter notre site Web : www.dewalt.com.

Registre en ligne

Merci pour votre achat. Enregistrez dès maintenant votre produit:

- **RÉPARATIONS SOUS GARANTIE:** cette carte remplie vous permettra de vous prévaloir du service de réparations sous garantie de façon plus efficace dans le cas d'un problème avec le produit.
- **CONFIRMATION DE PROPRIÉTÉ:** en cas de perte provoquée par un incendie, une inondation ou un vol, cette preuve de propriété vous servira de preuve auprès de votre compagnie d'assurances.
- **POUR VOTRE SÉCURITÉ :** Enregistrez votre produit. Nous pourrions ainsi communiquer avec vous dans l'éventualité, peu probable, où la Consumer Product Safety Act (Loi sur la sécurité des consommateurs) exige la diffusion d'un avis sur la sécurité.

Registre en ligne à www.dewalt.com/register.

Garantie à vie limitée de sept (7) ans

DEWALT réparera gratuitement tous les problèmes dus à des défauts de matériau ou de fabrication pendant sept (7) ans à compter de la date d'achat. Cette garantie ne couvre pas des défaillances de pièce dues à une usure normale ou à une mauvaise utilisation de l'outil. Pour en savoir plus sur la protection et les réparations sous garantie, visiter le site Web www.dewalt.com ou composer le 1 800 433-9258 (1 800 4-DEWALT). Cette garantie ne s'applique pas aux accessoires ni aux dommages causés par des réparations réalisées ou tentées par des tiers. Cette garantie vous accorde des droits légaux précis et il est possible que vous ayez d'autres droits qui varient d'un État ou d'une province à l'autre.

En plus de la garantie, les outils DEWALT sont couverts par notre :

SERVICE D'ENTRETIEN GRATUIT DE 1 AN

DEWALT entretiendra l'outil et remplacera les pièces usées par une utilisation normale et ce, gratuitement, à tout moment pendant la première année à compter de la date d'achat. L'usure de pièces comme les joints toriques ou les mécanismes de lames n'est pas couverte.

GARANTIE DE REMBOURSEMENT DE 90 JOURS

Si vous n'êtes pas entièrement satisfait des performances de votre outil électrique, laser ou de votre cloueuse DEWALT pour quelque raison que ce soit, vous pouvez le renvoyer accompagné d'un reçu dans les 90 jours suivant la date d'achat, et nous vous rembourserons entièrement – sans poser de questions.

AMÉRIQUE LATINE : Cette garantie ne s'applique pas aux produits vendus en Amérique latine. Pour ceux-ci, veuillez consulter les informations relatives à la garantie spécifique présente dans l'emballage, appeler l'entreprise locale ou consulter le site Web.

REEMPLACEMENT GRATUIT DES ÉTIQUETTES D'AVERTISSEMENT : Si l'étiquette d'avertissement devient illisible ou est manquante, composer le 1 800 433-9258 (1 800 4-DeWALT) pour un remplacement gratuit. **NE PAS** utiliser un outil alors que son/ ses étiquette(s) sont manquante(s) ou endommagée(s).

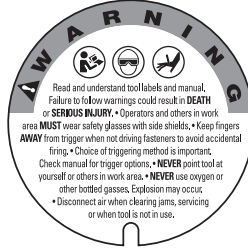

AVERTISSEMENT Les y comprends las etiquetas y el manual de la herramienta. No seguir las instrucciones podría provocar la MUERTE o LESIONES GRAVES.
 • **LEER/LEGIR** que el operador / los demás personas que están en el área de trabajo deben estar al tanto de seguridad con preferencias locales.
 • **Mantenga los dedos ALEJADOS del gatillo cuando no está conduciendo operaciones para evitar que la herramienta se disparé accidentalmente.** • **Use protección del entorno de disparo en su entorno.** • **Lea el manual para conocer las opciones de disparo.** • **NUNCA apunte la herramienta hacia usted o hacia otros personas que estén en el área de trabajo.** • **NUNCA** utilice oxígeno u otros gases envasados. Esto podría provocar una explosión. • **Desconecte el aire al eliminar obstrucciones, realizar un mantenimiento en la herramienta o cuando esta no está en uso.**

ADVERTENCIA Lire et comprendre les étiquettes apposées sur l'outil et dans le manuel. Ne pas respecter les avertissements peut provoquer la **MORT** ou des **BLESSURES GRAVES**. • **Lisez/legir** que le opérator / les autres personnes présentes dans la zone de travail **DOIVENT** porter des lunettes de sécurité avec coques latérales. • **ÉLOIGNER** les doigts de la gâchette à la fin de la pose des attaches pour éviter un tir accidentel. • Le choix du mode de déclenchement est important. Consultez le manuel pour connaître les options de déclenchement. • **NE JAMAIS** pointer l'outil vers vous ou les personnes présentes dans la zone de travail. • **NE JAMAIS** utiliser d'oxygène ou d'autres gaz en bouteille. Une explosion peut survenir. • **Déconnecter** l'alimentation en air lors de déblocages, d'entretiens ou lorsque l'outil est inutilisé.

GUIDE DE DÉPANNAGE

IL EST POSSIBLE DE RÉSOUDRE FACILEMENT LES PROBLÈMES LES PLUS COMMUNS À L'AIDE DU TABLEAU CI-DESSOUS. POUR DES PROBLÈMES PLUS GRAVES OU DES PROBLÈMES QUI PERSISTENT, COMMUNIQUER AVEC UN CENTRE DE RÉPARATION DEWALT OU COMPOSER LE 1 800 4-DEWALT.

⚠️AVERTISSEMENT : *pour réduire les risques de blessures graves, retirer les fixations du chargeur avant de régler, entretenir ou réparer l'outil.*

SYMPTÔME	PROBLÈME	SOLUTION
Fuite d'air près de la partie supérieure de l'outil ou dans la zone du déclencheur	Vis desserrées.	Serrer les vis.
	Joints toriques ou joints d'étanchéité usés ou endommagés.	Installer la trousse de remise à neuf.
L'outil ne fonctionne pas ou fonctionne lentement	Alimentation d'air inadéquate.	Vérifier si l'alimentation d'air est adéquate.
	Graissage inadéquat.	Mettre 5 ou 7 gouttes d'huile dans le port d'admission d'air.
	Valve usée ou endommagée.	Installer le kit de valve.
Fuite d'air près du fond de l'outil	Vis desserrées.	Serrer les vis.
	Joints toriques ou amortisseur usés ou endommagés.	Installer la trousse de remise à neuf.
L'outil s'enraye ou fait des à-coups	Mauvaises attaches.	Vérifier si les attaches sont appropriées, c.-à-d. de bonne dimension et en bobine à angle de 15°.
	Attaches endommagées. Fils de bobine fléchis.	Remplacer par des attaches intactes.
	Les attaches sont mal chargées.	Vérifier que les attaches sont chargées dans la bonne position sur la plateforme.
	Vis du réservoir ou du bec desserrées.	Serrer les vis.
	Réservoir sale.	Nettoyer le chargeur.
	Pointe d'entraînement usée ou endommagée.	Installer la trousse d'entretien de l'entraînement.
	Joint de piston usé.	Installer la trousse de remise à neuf.
	Valve usée.	Installer le kit de valve.
Autres		Contactez un centre de réparation sous garantie autorisé DEWALT .

ANTES DE OPERAR ESTA HERRAMIENTA LEA CON DETENIMIENTO LAS INSTRUCCIONES DEL APARTADO "INSTRUCCIONES IMPORTANTES DE SEGURIDAD".

Definiciones: Normas de seguridad

Las siguientes definiciones describen el nivel de gravedad de cada palabra de señal. Lea el manual y preste atención a estos símbolos.

▲ PELIGRO: Indica una situación de peligro inminente que, si no se evita, provocará **la muerte o lesiones graves**.

▲ ADVERTENCIA: Indica una situación de peligro potencial que, si no se evita, **podría provocar la muerte o lesiones graves**.

▲ ATENCIÓN: Indica una situación de peligro potencial que, si no se evita, **posiblemente provocaría lesiones leves o moderadas**.

AVISO: Se refiere a una práctica **no relacionada a lesiones corporales** que de no evitarse **puede resultar en daños a la propiedad**.

SI TIENE ALGUNA PREGUNTA O DESEA HACER ALGÚN COMENTARIO SOBRE ESTA O CUALQUIER OTRA HERRAMIENTA DEWALT, LLAME SIN COSTO AL: **1-800-4-DEWALT (1-800-433-9258)**

CONSERVE TODAS LAS ADVERTENCIAS E INSTRUCCIONES PARA FUTURAS CONSULTAS

Instrucciones de seguridad importantes

▲ ADVERTENCIA: No opere esta unidad hasta que haya leído este manual de instrucciones de seguridad, operación y mantenimiento.

▲ ADVERTENCIA: Este producto contiene sustancias químicas, incluido el plomo, reconocidas por el Estado de California como causantes de cáncer, defectos de nacimiento u otros problemas reproductivos. **Lávese las manos después de utilizarlo.**

▲ ADVERTENCIA: Algunos tipos de polvo contienen sustancias químicas, como el amianto y el plomo de las pinturas de base plomo, reconocidas por el Estado de California como causantes de cáncer, defectos de nacimiento u otros problemas.

- **El funcionamiento de la herramienta puede despedir residuos, material de colación o polvo, que podrían dañar los ojos del operador.** El operador y todas las personas cercanas deben llevar lentes de seguridad con protectores laterales permanentes. Los lentes de seguridad certificados se distinguen por los caracteres impresos "Z87.1". Es responsabilidad del empleador asegurarse de que tanto el operador de la herramienta como las personas situadas en el área de trabajo utilicen equipos de protección ocular. (Fig. A)
- **Utilice siempre la apropiada protección, tanto auditiva como de otro tipo, durante la utilización.** En determinadas condiciones y con utilizaciones prolongadas, el ruido generado por este producto puede contribuir a la pérdida de audición. (Fig. A)

FIG. A



FIG. B

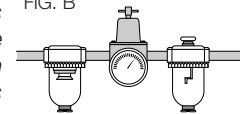

FIG. C

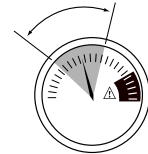

FIG. D



- **Utilice solamente aire limpio, seco y regulado.** La condensación debida al compresor de aire puede oxidar y dañar las piezas internas de la herramienta. (Fig. B)
- **Regule la presión del aire. Utilice una presión compatible con los valores indicados en la placa de características.** (No debe exceder de 120 psi, 8.3 bar.) No conecte la herramienta a un compresor con un valor superior a 200 psi. La presión de funcionamiento de la herramienta no debe exceder nunca los 200 psi, incluso en el caso de que falle el regulador. (Fig. C)
- **Utilice únicamente una manguera de aire que tenga una capacidad nominal para una presión de trabajo máxima de 10,3 BAR (150 PSI), como mínimo, o el 150% de la presión máxima del sistema, el valor que sea mayor.** (Fig. D)
- **No utilice gas embotellado para suministrar energía a esta herramienta.** Los gases comprimidos y embotellados, como el oxígeno, el dióxido de carbono, el nitrógeno, el hidrógeno, el propano, el acetileno o el aire no se deben usar para las herramientas neumáticas. Nunca utilice gases combustibles o cualquier otro gas reactivo como fuente de energía para esta herramienta. Podría provocarse un peligro de explosión y/o lesiones personales graves. (Fig. E)

FIG. E



FIG. F

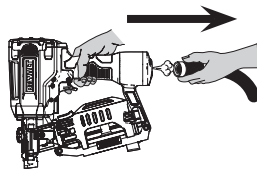
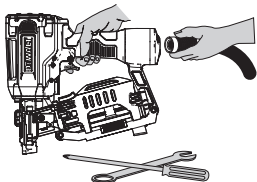

FIG. G



- **Utilice conexiones que alivien toda la presión de la herramienta cuando se desconecte de la toma de corriente.** Utilice conectores de mangueras que bloqueen el suministro de aire del compresor cuando la herramienta se desconecte. (Fig. F)
- **Desconecte la herramienta del suministro de aire cuando no se vaya a usar. Siempre desconecte la herramienta del suministro de aire y retire los clavos del cargador antes de dejar la zona de trabajo o de pasar la herramienta a otro operador. No lleve la herramienta a otra área de trabajo en la que el cambio de ubicación involucre el uso de andamios, escalones, escaleras, etc., con el suministro de aire conectado. No realice ajustes ni extraiga el cargador ni realice labores de mantenimiento o desatascado de la herramienta con el suministro de aire conectado.** Si se ajusta el activador por contacto con la herramienta conectada al suministro de aire y los clavos cargados, puede producirse una descarga accidental. (Fig. G)
- **Conecte la herramienta al suministro de aire antes de cargar los elementos de fijación, para evitar que uno de ellos se dispare durante la conexión.** El mecanismo impulsor de la herramienta puede presentar ciclos cuando se conecta la herramienta al suministro de aire. No cargue elementos de fijación si el disparador o el activador por contacto están presionados, para evitar el disparado intencional.

FIG. H

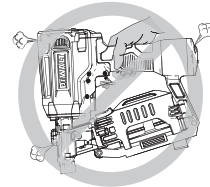

FIG. I

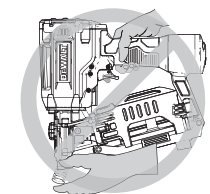

FIG. J



- **No extraiga, altere, ni provoque el cese del funcionamiento de la herramienta, el gatillo o el activador por contacto.** No ate ni fije con cinta adhesiva el gatillo ni el activador por contacto en la posición de ENCENDIDO. No extraiga el resorte del activador por contacto. Inspeccione diariamente para ver si el disparador y el activador por contacto se mueven libremente. Se puede producir una descarga incontrolada.
- **Revise la herramienta antes de usarla. No trabaje con la herramienta si alguna parte de ésta, el gatillo o el activador por contacto no funcionan; o si está desconectada o modificada o no funciona adecuadamente.** No debe utilizarse una herramienta que no esté en buenas condiciones de funcionamiento. Se utilizarán etiquetas y segregación física para el control. Las fugas de aire y las piezas dañadas o que falten se deben reparar o reemplazar antes de la utilización. (Fig. H)
- **No modifique ni cambie nunca la herramienta.** (Fig. I)
- **Siempre tenga en cuenta que la herramienta contiene clavos.**
- **No apunte en ningún momento con la herramienta a ningún compañero ni a usted mismo.** No juegue con la herramienta. Trabaje con seguridad. Considere que la herramienta es un utensilio de trabajo. (Fig. J)
- **Mientras opere una herramienta eléctrica, mantenga lejos a los observadores, niños y visitantes.** Las distracciones pueden ocasionar que pierda el control. Cuando la herramienta no esté en uso, se debe guardarla en un lugar seguro, fuera del alcance de los niños.
- **Quite el dedo del disparador cuando no esté colocando elementos de fijación. Nunca transporte la herramienta con el dedo en el disparador.** Podría producirse una descarga accidental.

- **No levante, jale o baje la herramienta por la manguera.**
- **No ponga en peligro su estabilidad.** Manténgase siempre bien apoyado y equilibrado. La pérdida del equilibrio podría provocar una lesión personal. (Fig. K)
- **La manguera debe estar libre de obstrucciones o enganches.** Las mangueras enredadas o enmarañadas pueden provocar una pérdida de equilibrio o una falta de apoyo.
- **Use la herramienta sólo para lo que fue diseñada. No descargue grapas al aire, en concreto, piedra, maderas muy duras, nudos o cualquier otro material que sea demasiado duro para que la grapa lo penetre. No utilice la herramienta ni la tapa superior como martillo.** Las grapas descargadas podrían seguir trayectorias inesperadas y causar lesiones. (Fig. L)
- **Mantenga siempre los dedos alejados del activador por contacto para evitar lesiones por la descarga inadvertida de clavos.** (Fig. M)
- **Consulte los apartados de Mantenimiento y Reparación para obtener más información sobre el mantenimiento adecuado de la herramienta.**

FIG. K



FIG. L

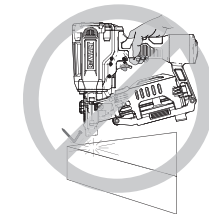
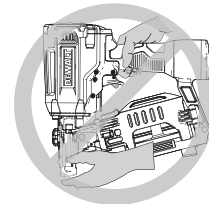
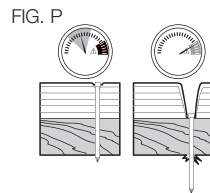
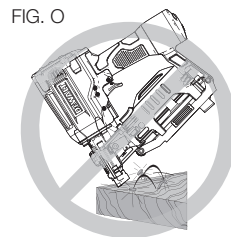
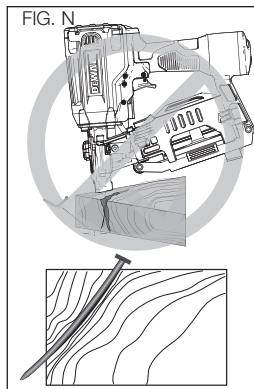

FIG. M



- **Opere siempre la herramienta en un área limpia e iluminada.** Asegúrese de que la superficie de trabajo esté limpia de todo desecho y tenga cuidado de no perder el equilibrio cuando trabaje en entornos elevados como tejados.
- **No intente insertar grapas cerca del borde del material.** La pieza de trabajo podría quebrarse y hacer que la grapa rebotase, lesionándolo a usted o a un compañero. Observe también que la grapa puede insertarse siguiendo la dirección de la veta de la madera, haciendo que sobresalga inesperadamente de un lado del material de trabajo. Inserte el clavo perpendicular al grano de la madera para reducir el riesgo de lesiones. (Fig. N)
- **No coloque clavos en las cabezas de otros elementos de fijación o con la herramienta en un ángulo demasiado pronunciado.** Podría producirse una lesión personal a causa de un fuerte retroceso, el atascamiento de los elementos de fijación o el rebote de los clavos. (Fig. O)
- **Conozca el espesor del material cuando utilice la clavadora.** Un clavo que sobresale puede provocar una lesión.



- **Tenga en cuenta que cuando se utiliza la herramienta a presiones del extremo superior del margen de operación, los clavos pueden atravesar completamente los materiales delgados o muy blandos.** Asegúrese de que la presión del compresor esté definida para que los clavos se introduzcan en el material y no lo traspasen completamente. (Fig. P)
- **Mantenga las manos y otras partes del cuerpo alejadas del área de trabajo más inmediata.** Sostenga la pieza con abrazaderas cuando sea necesario, para mantener las manos y el cuerpo alejados de la zona de peligro. La pieza debe estar adecuadamente sujeta antes de presionar la clavadora contra el material. El activador por contacto puede provocar que el material de trabajo se mueva inesperadamente. (Fig. Q)
- **No utilice la herramienta en presencia de polvo, gases o humos inflamables.** La herramienta puede producir chispas que podrían encender los gases y provocar un incendio. Si clava un clavo encima de otro se pueden producir chispas. (Fig. R)

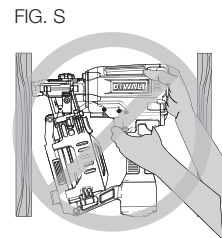
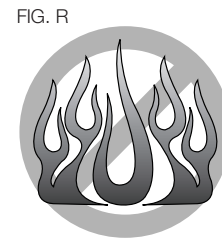
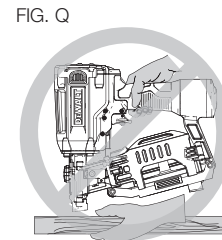

- **Mantenga la cara y otras partes del cuerpo lejos de la parte posterior de la tapa de la herramienta cuando trabaje en espacios limitados.** El retroceso repentino puede provocar impactos en el cuerpo, especialmente cuando clave en materiales duros o compactos. (Fig. S).
- **Sostenga la herramienta firmemente para mantener el control mientras permite que la herramienta retroceda de la superficie de trabajo al disparar un sujetador.** Con el gatillo del activador por contacto (negro) ensamblado, si se permite que el activador por contacto vuelva a estar en contacto con la superficie de trabajo antes de que sea liberado el gatillo se disparará un clavo no deseado.
- **Es importante la elección de la activación.** Consulte el manual para ver las opciones de activación. Consulte **Funcionamiento del gatillo** bajo la sección **Operación**.

FIG. T

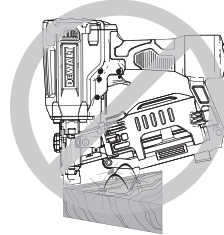

ACTIVADOR POR CONTACTO (GATILLO NEGRO)

- **Cuando utilice el modo de gatillo de accionamiento por tope, tenga cuidado con los dobles disparos involuntarios que produce el retroceso de la herramienta. Es posible que se coloquen clavos innecesarios si el activador por contacto vuelve a tocar accidentalmente la superficie de trabajo.** (Fig. T)

SEQUENTIAL TRIP (GRAY TRIGGER)

- No empuje la herramienta contra la superficie del trabajo con mucha fuerza.
- Deje que la herramienta retroceda completamente después de cada clavado.

- Use el gatillo de activador secuencial (gatillo gris).
- **Cuando la clavadora se active por “contacto”, mantenga siempre la herramienta bajo control.** La colocación inadecuada de la herramienta puede ocasionar una descarga de un clavo dirigida erróneamente.

ACTIVADOR SECUENCIAL (GATILLO GRIS)

- Cuando utilice el gatillo de activador secuencial, no ponga en funcionamiento la herramienta a menos que esté colocada firmemente contra la pieza de trabajo.
- **No clave indiscriminadamente en paredes, suelos u otras superficies de trabajo.** Los clavos introducidos en cables eléctricos, cañerías u otro tipo de obstrucciones pueden provocar lesiones. (Fig. U)
- **Al utilizar una herramienta eléctrica, esté atento, concéntrese en lo que hace y aplique el sentido común. No utilice la herramienta si se encuentra fatigado o bajo la influencia de drogas, alcohol o fármacos.** Mientras se utilizan herramientas eléctricas, basta un instante de distracción para sufrir lesiones graves.
- **AJUSTE DE PROFUNDIDAD:** Para reducir el riesgo de lesiones graves causados por la activación accidental al tratar de ajustar la profundidad. **SIEMPRE se debe:**

FIG. U



- débrancher l'alimentation d'air.
- Evitar contacto con el gatillo durante los ajustes

⚠ ADVERTENCIA: Algunas partículas de polvo generadas al lijar, serrar, esmerilar y taladrar con herramientas eléctricas, así como al realizar otras actividades de construcción, contienen químicos que

el Estado de California sabe que pueden producir cáncer, defectos congénitos u otras afecciones reproductivas. Ejemplos de estos químicos son:

- plomo de algunas pinturas,
- polvo de sílice proveniente de ladrillos y cemento y otros productos de albañilería, y
- Arsénico y cromo proveniente de madera tratada químicamente.

El peligro derivado de la exposición a estos materiales varía en función de la frecuencia con que se realice este tipo de trabajo. Para reducir su exposición a estos químicos: trabaje en una zona bien ventilada y llevando equipos de seguridad aprobados, como mascarillas antipolvo especialmente diseñadas para filtrar partículas microscópicas.

⚠ ADVERTENCIA: USE SIEMPRE LENTES DE SEGURIDAD. Los anteojos de uso diario NO son lentes de seguridad. Utilice también máscaras faciales o para polvo si la operación produce polvillo. UTILICE SIEMPRE EQUIPOS DE SEGURIDAD CERTIFICADOS:

- Protección para los ojos ANSI Z87.1 (CAN/CSA Z94.3),
- protección auditiva ANSI S12.6 (S3.19),
- Protección respiratoria según las normas NIOSH/OSHA/MSHA.

CONSERVE TODAS LAS ADVERTENCIAS E INSTRUCCIONES PARA FUTURAS CONSULTAS

Especificaciones

MODELO	DW45RN
ALTURA	249 mm (9,8")
ANCHO	127 mm (5")
LARGO	280 mm (11")
PESO	2,4 kg (5,2 lb)
PRESIÓN DE FUNCIONAMIENTO	4,9 – 8,43 kg/cm ² (70 – 120 psig)
CONSUMO DE AIRE CADA 100 CICLOS *	0,1048 m ³ (3,7 cfm) @ 5,62 kg/cm ² (80 psi)
CAPACIDAD DE CARGA	120 clavos
CLAVOS	clavos para techado de cabezal recortado de 15 grados y 3 mm (0,120") de diámetro
LONGITUD DEL REMACHE	19 mm - 44,5 mm (3/4"-1-3/4")
ENTRADA DE AIRE	NPT de 6,4 mm (1/4")
NOTA: Sólo use elementos de fijación DEWALT aprobados	

COMPONENTES (FIG. 1)

- | | |
|----------------------------|-----------------------------------|
| A. Tapa superior | E. Activador por contacto |
| B. Gatillo | F. Rueda de ajuste de profundidad |
| C. Cubierta del recipiente | G. Puerta de guía de clavos |
| D. Pestillo de la puerta | H. Guía de tejas |

FIG. 1

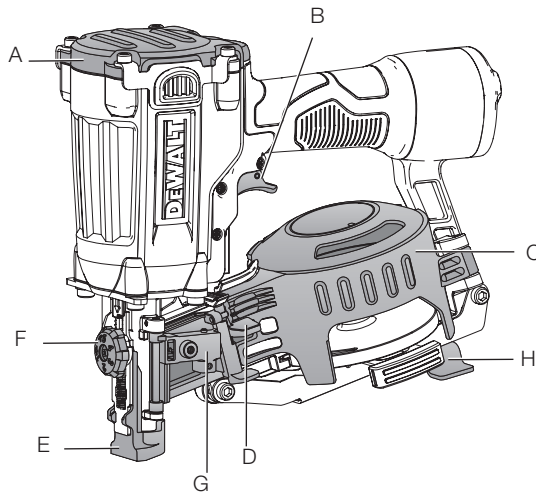

ENSAMBLAJE

⚠ADVERTENCIA: Desconecte la línea de aire de la herramienta y quite los remaches del cargador antes de realizar ajustes o pueden producirse lesiones personales.

Gatillo

⚠ADVERTENCIA: Mantenga los dedos ALEJADOS del gatillo cuando no esté clavando clavos para evitar la activación accidental. No transporte nunca una herramienta con el dedo en el gatillo. Con el gatillo del activador por contacto (negro) ensamblado, la herramienta clavará un clavo si el activador por contacto se golpea mientras el gatillo está presionado.

De conformidad con la Norma ANSI SNT-101-2015, las clavadoras de rolo DEWALT están ensambladas con un gatillo de activador por contacto negro. Sin embargo, se dispone de un kit de gatillo de activador secuencial gris. Para un gatillo de repuesto, comuníquese con su centro de servicio autorizado o llame al 1-800-4-DEWALT.

Conector de aire

Esta herramienta usa un enchufe macho de 1/4" de rosca N.P.T. El diámetro interior debe ser de (4,6 mm (0,180")) o mayor. El accesorio debe poder descargar la presión de aire de la herramienta al desconectarla del suministro de aire. Un raccord rapide mâle de 9,5 mm (3/8") est offert par DEWALT et peut servir en l'absence de ligne d'alimentation de 6,4 mm (1/4").

⚠ADVERTENCIA: Utilice siempre acoplamientos que liberen toda la presión de la herramienta cuando está desconectada de la fuente de alimentación. Utilice siempre conectores de mangueras que cierren el suministro de aire del compresor cuando la herramienta está desconectada.

CÓMO INSTALAR UN CONECTOR DE AIRE

1. Enrolle el extremo macho del conector con cinta para sellar roscas antes del armado para eliminar pérdidas de aire.
2. Para instalar un conector de 6,4 mm (1/4"): enrósquelo directamente a la entrada de aire y ajústelo con firmeza.

NOTA: Si hay un adaptador en la entrada de aire, quítelo antes de insertar el conector.

3. Para instalar un conector de 9,5 mm (3/8"): enrosque el conector en el adaptador de 9,5 mm (3/8") y luego en la entrada de aire de la herramienta y ajústelo con firmeza.

FUNCIONAMIENTO

Preparación de la herramienta

⚠ADVERTENCIA: Lea la sección titulada **Instrucciones de seguridad importantes** al principio de este manual. Siempre use protección adecuada para ojos y oídos cuando use la herramienta. No dirija la herramienta hacia usted o hacia otras personas. Para una utilización segura, lleve adelante los siguientes procedimientos y controles cada vez que vaya a usar la clavadora.

AVISO: Para reducir el riesgo de daños a la herramienta, utilice exclusivamente aceite para herramientas neumáticas DEWALT o un aceite no detergente de peso grado 20 SAE. El aceite con aditivos o detergente daña las piezas de la herramienta.

1. Antes de usar la herramienta, asegúrese de que los tanques del compresor se hayan vaciado adecuadamente.
2. Lubrique la herramienta siguiendo estas instrucciones:
 - a. Utilice aceite DEWALT para herramientas neumáticas o un aceite no detergente de peso 20 S.A.E. NO utilice aceite detergente o aditivos, ya que se dañarán las juntas tóricas y las piezas de goma.
 - b. Utilice un filtro-regulador-lubricador en la línea de aire entre el compresor y la herramienta siempre que sea posible.
 - c. Si no hay un lubricador disponible, coloque de 5 a 7 gotas de aceite en el accesorio de aire dos veces al día como mínimo o cada 4 horas de uso.
3. Use protección ocular, auditiva y respiratoria adecuada.
4. Asegúrese de que el depósito no contenga elementos de fijación.

5. Verifique que el activador por contacto y los conjuntos del impulsador funcionen fácil y correctamente. No use la herramienta si algún conjunto no funciona adecuadamente. NUNCA use una herramienta que tenga el activador por contacto restringido en la posición hacia arriba.
6. Controle el suministro de aire. *Verifique que la presión de aire no supere los límites recomendados de funcionamiento; consulte Especificaciones de la herramienta.*
7. No dirija la herramienta hacia usted o hacia otras personas.
8. Conecte la manguera de aire.
9. Controle si hay pérdidas audibles alrededor de válvulas y sellos. Nunca utilice una herramienta que tenga pérdidas o piezas dañadas

⚠ADVERTENCIA: Para reducir el riesgo de lesiones personales, desconecte la herramienta del suministro de aire antes de realizarle mantenimiento, extraer un elemento de fijación atascado, dejar el área de trabajo, mover la herramienta a otra ubicación o alcanzarle la herramienta a otra persona.

Carga de la herramienta (Fig. 2-4)

- ⚠ADVERTENCIA:** No dirija la herramienta hacia su cuerpo o el de otras personas. Puede causar lesiones personales graves.
- ⚠ADVERTENCIA:** Nunca cargue clavos con el activador por contacto o el gatillo activados. Puede causar lesiones personales.
1. Lea todas las **Advertencias de seguridad** antes de usar la herramienta.
 2. Conecte el suministro de aire a la herramienta.

3. Empuje el pestillo de la puerta (D) para abrir la puerta de guía de clavos (G).

4. Gire la cubierta del recipiente (C) para abrirla.

5. Ajuste la plataforma de clavos (I) para adaptarla adecuadamente a la longitud del clavo que se está utilizando.

- Empuje la palanca de la plataforma (J).
- Gire la plataforma (I) para sacarla.
- Deslice la plataforma hasta la posición deseada.
- Empuje la plataforma hacia adentro para activar la palanca de la plataforma.

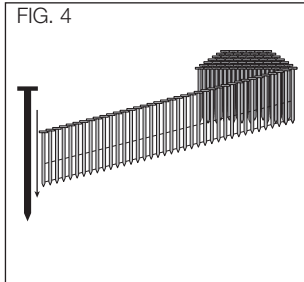
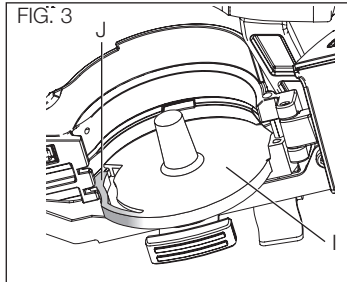
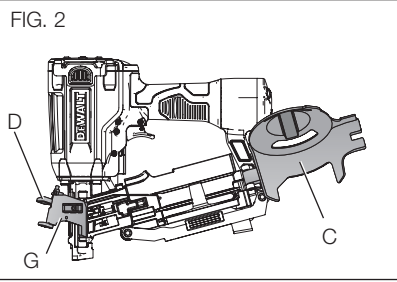

POSICIÓN DE LA PLATAFORMA	LONGITUD DEL CLAVO
Posición más baja	1-1/4" (32 mm) - 1-3/4" (44,5 mm)
Posición superior	3/4" (19 mm) - 1-1/4" (32 mm) - 1-3/4" (44,5 mm)

6. Coloque el resorte en la plataforma para clavos (I). Coloque los elementos de fijación con las puntas hacia abajo.

IMPORTANTE: Los elementos de fijación deben apuntar en la misma dirección en la que serán clavados.

7. Desenrosque los clavos lo suficiente (aproximadamente 76 mm [3"]) como para alcanzar la boca de la herramienta.

8. Introduzca el primer clavo en la boca y el segundo (M) entre los dos rieles de los seguros de alimentación, como se muestra en la Fig. 5.

NOTA: Tenga cuidado de no deformar el resorte de los clavos en el proceso de carga. De lo contrario, la puerta guía para clavos no cerrará y puede que los clavos no se carguen correctamente.

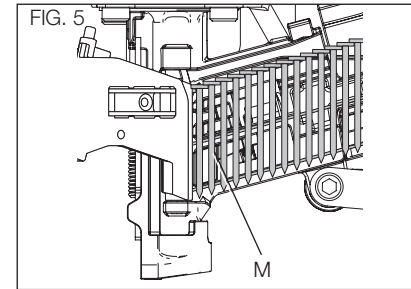

9. Cierre la cubierta del recipiente (C) completamente.

10. Cierre la puerta guía para clavos (G) asegurándose de que el pestillo de la puerta (D) esté trabada por completo, como se muestra en la Fig. 6.

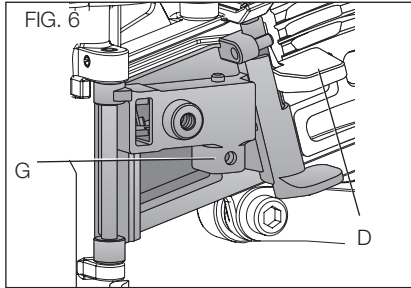

Funcionamiento del gatillo

⚠ADVERTENCIA: Siempre use protección ocular [ANSI Z87.1 (CAN/CSA Z94.3)] y auditiva [ANSI S12.6 (S3.19)] correcta al utilizar esta herramienta.

⚠ADVERTENCIA: El operador no debe mantener el gatillo apretado en herramientas con interruptor de contacto, excepto durante la tarea de colocación de remaches, ya que podrían producirse lesiones graves si el interruptor accidentalmente hiciera contacto con un objeto o una persona, provocando que la herramienta se accione.

⚠ADVERTENCIA: Mantenga las manos y el cuerpo alejados del área de descarga de la herramienta. Una herramienta con interruptor de contacto puede rebotar al colocar un remache y puede colocarse un segundo remache no deseado, posiblemente causando una lesión.

⚠ADVERTENCIA: Nunca use el gancho transversal para colgar la herramienta del cuerpo, la indumentaria o el cinturón.

INTERRUPTOR DE CONTACTO (GATILLO NEGRO)

El procedimiento de funcionamiento común en la herramienta con “interruptor de contacto” es que el operador haga contacto con la superficie de trabajo para accionar el mecanismo de activación mientras mantiene el gatillo presionado, accionando así un remache cada vez que toca la superficie de trabajo. Esto permitirá una colocación rápida de los remaches en numerosos trabajos, como revestimientos, colocación de plataformas y el ensamblaje de palés. Todas las herramientas neumáticas están sujetas al rebote al colocar remaches. La herramienta puede rebotar, liberando el interruptor, y si accidentalmente vuelve a tocar la superficie de trabajo con el gatillo aún presionado (el dedo aún manteniendo el gatillo presionado), se colocará un segundo remache no deseado.

INTERRUPTOR SECUENCIAL (GATILLO GRIS)

El interruptor secuencial requiere que el operador presione la herramienta contra la superficie de trabajo antes de presionar el gatillo. De esta forma se facilita una colocación precisa de los remaches, por ejemplo la colocación de marcos, el clavado de zócalos y en aplicaciones en embalajes.

El interruptor secuencial permite una colocación exacta del remache sin la posibilidad de colocar un segundo remache en el rebote, tal como se describe en **Interruptor de contacto**.

La herramienta con interruptor secuencial posee una ventaja de seguridad positiva porque no accionará accidentalmente un remache si la herramienta toca la superficie de trabajo u otra cosa mientras el operador presiona el gatillo.

UTILIZACIÓN CON EL INTERRUPTOR DE CONTACTO (GATILLO NEGRO)

Al usar el gatillo (negro) del interruptor de contacto, la herramienta contiene un interruptor de contacto que funciona conjuntamente

con el gatillo para colocar el remache. Hay dos métodos de funcionamiento para colocar remaches con una herramienta con interruptor de contacto.

COLOCACIÓN DE UN REMACHE: Para utilizar la herramienta de esta forma, primero coloque el interruptor de contacto sobre la superficie de trabajo, SIN PRESIONAR EL GATILLO. Presione el interruptor de contacto hasta que la nariz toque la superficie de trabajo y luego presione el gatillo para colocar un remache. No presione la herramienta contra la superficie de trabajo con fuerza adicional. Por el contrario, permita que la herramienta rebote en la superficie de trabajo para evitar la colocación de un segundo remache no deseado. Retire el dedo del gatillo después de cada operación.

COLOCACIÓN RÁPIDA DE REMACHES: Para utilizar la herramienta de esta forma, sostenga la herramienta con el interruptor de contacto apuntando hacia la superficie de trabajo pero sin tocarla. Presione el gatillo y luego apoye el interruptor de contacto contra la superficie de trabajo con un movimiento de rebote. Cada accionamiento del interruptor de contacto aplicará un remache.

UTILIZACIÓN CON EL INTERRUPTOR SECUENCIAL (GATILLO GRIS)

Al usar el gatillo secuencial (gris) la herramienta contiene un interruptor de contacto que funciona conjuntamente con el gatillo para colocar el remache. Para utilizar una herramienta con interruptor secuencial, primero coloque el interruptor de contacto en la superficie de trabajo SIN PRESIONAR EL GATILLO. Presione el interruptor de contacto y luego presione el gatillo para colocar un remache. Mientras el interruptor de contacto toca la superficie de trabajo y se mantiene presionado, la herramienta aplicará un remache cada vez que se presiona el gatillo. Si el interruptor de contacto se levanta de la superficie de trabajo, la secuencia descrita anteriormente debe repetirse para colocar otro remache.

Comprobación de funcionamiento de la herramienta (Fig. 1)

⚠ADVERTENCIA: Quite todos los remaches de la herramienta antes de realizar la comprobación de funcionamiento de esta.

UTILIZACIÓN CON EL INTERRUPTOR DE CONTACTO (GATILLO NEGRO)

A. Con el dedo fuera del gatillo (A), presione el interruptor de contacto contra la superficie de trabajo.

LA HERRAMIENTA NO DEBE ACCIONARSE.

B. Sostenga la herramienta sin apoyar sobre la superficie de trabajo y presione el gatillo.

LA HERRAMIENTA NO DEBE ACCIONARSE.

C. Con la herramienta sin apoyar sobre la superficie de trabajo, presione el gatillo. Presione el interruptor de contacto contra la superficie de trabajo.

LA HERRAMIENTA DEBE ACCIONARSE.

D. Sin tocar el gatillo, presione el interruptor de contacto contra la superficie de trabajo, luego presione el gatillo.

LA HERRAMIENTA DEBE ACCIONARSE.

UTILIZACIÓN CON EL INTERRUPTOR SECUENCIAL (GATILLO GRIS)

A. Presione el interruptor de contacto contra la superficie de trabajo, sin tocar el gatillo.

LA HERRAMIENTA NO DEBE ACCIONARSE.

B. Sostenga la herramienta sin apoyar sobre la superficie de trabajo y presione el gatillo.

LA HERRAMIENTA NO DEBE ACCIONARSE.

Libere el gatillo. El gatillo debe volver a la posición de detención del gatillo en el marco.

C. Presione el gatillo y presione el interruptor de contacto contra la superficie de trabajo.

LA HERRAMIENTA NO DEBE ACCIONARSE.

D. Con el dedo fuera del gatillo, presione el interruptor de contacto contra la superficie de trabajo. Presione el gatillo.

LA HERRAMIENTA DEBE ACCIONARSE.

Ajuste de la profundidad (Fig. 7)

⚠ADVERTENCIA: Para reducir el riesgo de lesiones graves debidas a una puesta en marcha accidental al tratar de ajustar la profundidad, SIEMPRE:

- Desconecte el suministro de aire.
- Evite tocar el gatillo durante los ajustes.

La profundidad a la que se clava un clavo puede ajustarse utilizando la rueda de ajuste de profundidad en la tobera de la herramienta. La profundidad de clavado está establecida en la fábrica en un ajuste nominal. Pruebe disparar un clavo y compruebe la profundidad. Si se desea un cambio:

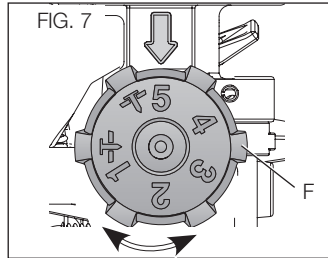

1. Para clavar un clavo más profundamente, gire la rueda de ajuste de profundidad (F) hacia la derecha. La posición 5 es la más profunda.
2. Para clavar un clavo menos profundamente, gire la rueda de ajuste de profundidad (F) hacia la izquierda. La posición 1 es la menos profunda.

Pruebe otro sujetador y controle la profundidad. Repita las veces que sea necesario para lograr los resultados deseados. La presión de aire necesaria varía dependiendo del tamaño del sujetador y del tipo de material que se desea sujetar. Experimente con el ajuste de presión de aire para determinar el ajuste más bajo que cumple con la tarea que tiene que realizar. Usar una presión de aire mayor a la necesaria puede causar un desgaste prematuro y/o daños a la herramienta.

Guía de tejas (Fig. 8, 9)

Ajuste la guía de tejas (H):

1. Afloje el tornillo de ajuste (N) y deslice la guía (H) hasta la posición deseada.

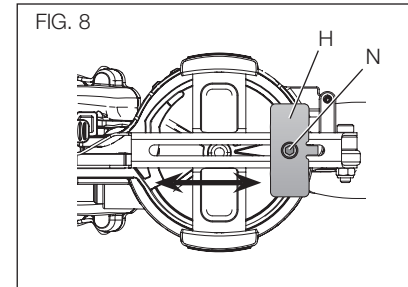

2. Apriete el tornillo de ajuste firmemente.

La guía (H) puede usarse como ayuda para colocar la teja que va a clavarse a una distancia específica (O) del borde delantero de la fila anterior de tejas (Q) como se muestra.

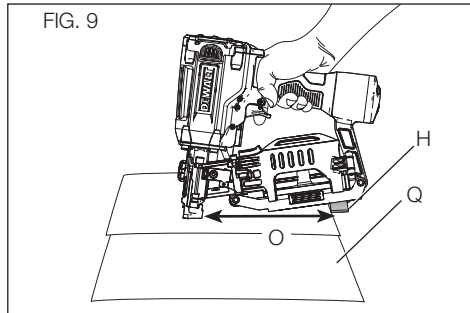

Extracción de un clavo atascado (Fig. 1, 10)

⚠ADVERTENCIA: Desconecte la línea de aire de la herramienta y quite los remaches del cargador antes de realizar ajustes o pueden producirse lesiones personales..

Si un clavo queda atascado en la boquilla, deje la herramienta apuntando hacia el lado contrario de donde está usted y siga estas instrucciones para extraerlo:

1. Desconecte el suministro de aire de la herramienta.
2. Empuje el pestillo de la puerta (D) para abrir la puerta de guía de clavos (G).
3. Abra la cubierta del recipiente (C).
4. Retire el clavo atascado.

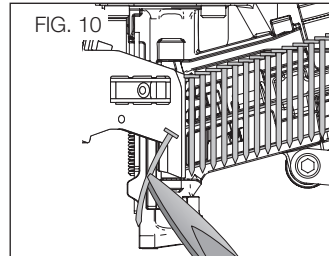

5. Corrija cualquier deformación que le pueda haber ocurrido a la clavadora a resorte.

NOTA: En caso de que los clavos sigan atascándose con frecuencia en la boquilla, lleve la herramienta a un centro de mantenimiento de DEWALT autorizado.

Funcionamiento en climas fríos

⚠ADVERTENCIA: Lea el apartado titulado **Instrucciones importantes de seguridad** a principios de este manual. Lleve siempre protección ocular y auditiva cuando trabaje con esta herramienta. No apunte con la clavadora a ninguna persona ni a usted mismo. Para una operación segura lleve a cabo los procedimientos y comprobaciones siguientes antes de cada utilización de la clavadora.

Si va a operar herramientas con temperaturas bajo cero, siga los preparativos indicados anteriormente y las instrucciones siguientes.

1. Los tanques del compresor se deben haber drenado adecuadamente antes de la utilización. Drene siempre los tanques del compresor al menos una vez al día mientras utilice la clavadora. Esto es especialmente importante en climas fríos, porque cualquier tipo de humedad en el aire de los tanques puede condensarse con temperaturas bajas.
2. Mantenga la herramienta tan caliente como pueda antes de usarla.
3. Asegúrese de que se hayan retirado todos los elementos de fijación del depósito.
4. Ponga de 5 a 7 gotas de aceite para herramientas neumáticas de DEWALT o aceite viscoso para invierno que contenga etilenglicol en la tapa superior.
5. Baje la presión del aire a 80 psi o menos.
6. Vuelva a conectar el aire y cargue clavos en el depósito.

7. Accione la herramienta 5 o 6 veces en madera de deshecho para lubricar las juntas tóricas.
8. Suba la presión al nivel de funcionamiento (no debe exceder de 120 psi) y utilice la herramienta de manera normal.
9. Vuelva a lubricar la tapa superior con aceite para herramientas neumáticas de DEWALT, o aceite neumático viscoso para invierno que contenga etilenglicol, al menos dos veces al día o cada cuatro horas de utilización.

Funcionamiento en climas cálidos

La herramienta debe funcionar con normalidad. No obstante, no exponga la herramienta a la luz solar directa, ya que el calor excesivo puede dañar los topes, las juntas tóricas u otras piezas de goma.

MANTENIMIENTO

⚠ADVERTENCIA: *Desconecte la línea de aire de la herramienta y quite los remaches del cargador antes de realizar ajustes o pueden producirse lesiones personales.*

Cuadro de mantenimiento diario

ACCIÓN	Lubrique la herramienta con 5-10 gotas de aceite para herramientas neumáticas DEWALT
MOTIVO	Evita averías en las juntas tóricas
MÉTODO	Ponga unas gotas en el suministro de aire situado en la tapa superior de la herramienta
ACCIÓN	Drene los tanques del compresor y las mangueras diariamente
MOTIVO	Evita la acumulación de humedad en el compresor y en la clavadora
MÉTODO	Abra los grifos de descompresión u otras válvulas de drenaje en los tanques del compresor. Permita el drenaje del agua acumulada de las mangueras

ACCIÓN	Limpie el depósito, el área del pistón de alimentación y el mecanismo del activador por contacto.
MOTIVO	Permite que el depósito funcione correctamente, reduce el desgaste y previene los atascos.
MÉTODO	Sople con aire comprimido limpio. No se recomienda la utilización de aceites ni disolventes, ya que tienden a atraer residuos
ACCIÓN	Antes de cada utilización compruebe que todos los tornillos, tuercas y clavos estén intactos y rectos
MOTIVO	Evita los atascos, las fugas y la avería prematura de las piezas de la herramienta
MÉTODO	Ajuste los tornillos u otros sujetadores flojos con la llave hexagonal o el destornillador adecuado

Limpieza

⚠ADVERTENCIA: *NO use gasolina ni líquidos similares muy inflamables para limpiar la clavadora. Puede prenderse fuego al vapor con una chispa y causar una explosión.*

Puede acumularse alquitrán y suciedad en la tobera y la palanca del activador, lo cual impide el funcionamiento correcto. Retire toda acumulación con queroseno, fueloil nº 2 o gasóleo. No sumerja la clavadora en estos disolventes más allá de la altura de la cabeza de los clavos, para evitar que entre disolvente en el cilindro impulsor.

Seque la clavadora antes de utilizarla. Toda película de aceite que quede después de la limpieza acelerará la acumulación de alquitrán y será necesario limpiar la clavadora con más frecuencia.

NOTA: Los disolventes pulverizados en la tobera para limpiar y liberar el activador pueden tener el efecto contrario. El disolvente puede ablandar el alquitrán en las tejas y acelerar la acumulación de alquitrán. La operación en seco es mejor.

Reparaciones

⚠ADVERTENCIA: Para reducir el riesgo de lesiones personales graves, quite los clavos del cargador antes de realizar ajustes o reparar esta herramienta.

⚠ADVERTENCIA: Para asegurar la SEGURIDAD y la CONFIABILIDAD del producto, las reparaciones deben ser realizadas en un centro de mantenimiento en la fábrica DEWALT u en un centro de mantenimiento autorizado DEWALT. Utilice siempre piezas de repuesto idénticas.

Accesorios

⚠ADVERTENCIA: Debido a que no se han probado con este producto otros accesorios que no sean los que ofrece DEWALT, el uso de dichos accesorios podría ser peligroso. Para reducir el riesgo de lesiones, con este producto deben usarse sólo los accesorios DEWALT recomendados.

Los accesorios que se recomiendan para utilizar con la herramienta están disponibles a un costo adicional en su distribuidor local o en un centro de mantenimiento autorizado. Si necesita ayuda para localizar algún accesorio, póngase en contacto con DEWALT Industrial Tool Co., 701 East Joppa Road, Towson, MD 21286, llame al 1-800-4-DEWALT (1-800-433-9258) o visite nuestro sitio web www.dewalt.com.

Registro en línea

Gracias por su compra. Registre su producto ahora para:

- **SERVICIO EN GARANTÍA:** Si completa esta tarjeta, podrá obtener un servicio en garantía más eficiente, en caso de que exista un problema con su producto.
- **CONFIRMACIÓN DE PROPIEDAD:** En caso de una pérdida que cubra el seguro, como un incendio, una inundación o un

robo, el registro de propiedad servirá como comprobante de compra.

- **POR SU SEGURIDAD:** Registrar su producto nos permitirá contactarlo en el caso poco probable de que se requiera una notificación de seguridad en virtud de la Ley de Seguridad de Productos de Consumo.

Registro en línea en www.dewalt.com/register.

Garantía limitada por siete años

DEWALT reparará, sin cargo alguno, los defectos en materiales o por mano de obra defectuosa por siete años a partir de la fecha de compra. Esta garantía no cubre la falla de piezas debido al desgaste normal o abuso de la herramienta. Para obtener más información sobre la cobertura de la garantía y la información de reparación de la garantía, visite www.dewalt.com o llame al 1 800 433-9258 (1 800 4-DEWALT). Esta garantía no se aplica a accesorios o daños causados en caso de que terceros realicen o intenten realizar reparaciones. Esta garantía le proporciona derechos legales específicos y usted puede tener otros derechos que varían en ciertos estados o provincias.

Además de esta garantía, las herramientas DEWALT están cubiertas por nuestro:

SERVICIO GRATUITO DE 1 AÑO

DEWALT mantendrá la herramienta y reemplazará las piezas desgastadas por el uso normal sin costo y en cualquier momento durante el primer año después de la compra. Los elementos que sufren desgaste de la clavadora, como juntas tóricas y hojas de transmisión, no están cubiertos.

GARANTÍA DE REEMBOLSO DE 90 DÍAS

Si usted no está completamente satisfecho con el rendimiento de su herramienta eléctrica, láser o clavadora DEWALT por algún motivo, puede devolverlos dentro de los 90 días posteriores a la fecha de

compra con un recibo para obtener un reembolso completo, sin ninguna pregunta.

AMÉRICA LATINA: Esta garantía no es de aplicación a productos vendidos en América Latina. Para productos vendidos en América Latina, consulte la información de la garantía específica del país incluida en el embalaje, contacte a la compañía local o consulte el sitio web para obtener información acerca de la garantía.

REEMPLAZO GRATUITO DE LA ETIQUETA DE ADVERTENCIA: Si sus etiquetas de advertencia son ilegibles o se extravían, llame al 1 800 433-9258 (1 800 4-DEWALT) para obtener un reemplazo gratuito. NO utilice una herramienta si le faltan o están dañadas las etiquetas de advertencias de seguridad.

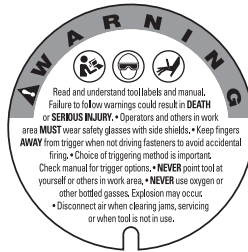

AVERTISSEMENT Lire et comprendre les étiquettes et le manuel de la herramienta. Ne pas respecter les instructions peut provoquer la **MORTE** ou des **BLESSURES GRAVES**. • **NE JAMAIS** pointer l'outil vers vous ou les personnes présentes dans la zone de travail. • **NE JAMAIS** utiliser d'oxygène ou d'autres gaz en bouteille. Une explosion peut survenir. • Déconnecter l'alimentation en air lors de déblocages, d'entretiens ou lorsque l'outil est inutilisé.





ADVERTENCIA Lire et comprendre les étiquettes apposées sur l'outil et dans le manuel. Ne pas respecter les avertissements peut provoquer la **MORT** ou des **BLESSURES GRAVES**. • L'opérateur et les autres personnes présentes dans la zone de travail **DOIVENT** porter des lunettes de sécurité avec coques latérales. • **ÉLOIGNER** les doigts de la gâchette à la fin de la prise des attaches pour éviter un tir accidentel. • Le choix du mode de déclenchement est important. Consulter le manuel pour connaître les options de déclenchement. • **NE JAMAIS** pointer l'outil vers vous ou les personnes présentes dans la zone de travail. • **NE JAMAIS** utiliser d'oxygène ou d'autres gaz en bouteille. Une explosion peut survenir. • Déconnecter l'alimentation en air lors de déblocages, d'entretiens ou lorsque l'outil est inutilisé.

GUÍA DE SOLUCIÓN DE PROBLEMAS

CON LA TABLA SIGUIENTE, PODRÁ SOLUCIONAR MUCHOS PROBLEMAS COMUNES CON FACILIDAD.
PARA PROBLEMAS PERSISTENTES O MÁS GRAVES, PÓNGASE EN CONTACTO CON EL CENTRO
DE MANTENIMIENTO DEWALT O LLAME AL 1-(800)-4-DEWALT.

⚠️ ADVERTENCIA: Para reducir el riesgo de lesiones personales graves,
quite los remaches del cargador antes de realizar ajustes o reparar esta herramienta

SÍNTOMA	PROBLEMA	SOLUCIÓN
Pérdida de aire cerca de la parte superior de la herramienta o en el área del gatillo.	Tornillos flojos.	Ajuste los tornillos.
	Juntas tóricas (O-rings) o sellos gastados o dañados.	Instalar el kit de mantenimiento.
La herramienta no funciona o funciona con lentitud.	Suministro de aire inadecuado.	Verifique el suministro de aire adecuado.
	Lubricación inadecuada.	Coloque 5 o 7 gotas de aceite en la entrada de aire.
	Válvula desgastada o dañada.	Instalar el kit de válvulas.
Pérdida de aire cerca de la parte inferior de la herramienta.	Tornillos flojos.	Ajuste los tornillos.
	Juntas tóricas (O-rings) o amortiguador gastados o dañados.	Instale el juego de reparación.
La herramienta se atasca o se sale frecuentemente	Elementos de fijación incorrectos.	Verifique que los elementos de fijación sean del tamaño correcto y que el ángulo recortado sea de 15 grados.
	Los clavos están cargados incorrectamente	Verifique que los clavos estén cargados en la posición de plataforma correcta.
	Elementos de fijación dañados. Cabezal recortado doblado.	Reemplace con elementos de fijación en buen estado.
	Tornillos del depósito o de la boca flojos.	Ajuste los tornillos.
	El depósito está sucio.	Limpie el depósito.
	La punta del impulsor está gastada o dañada.	Instale el juego de para mantenimiento del impulsor.
	Junta del pistón desgastada.	Instalar el kit de mantenimiento.
	Válvula desgastada.	Instalar el kit de válvulas.
Otros		Comuníquese con un centro de mantenimiento con garantía DEWALT autorizado.

Industrial 23+ CFM Industriel 23 pieds cubes par minute et + Industrial 23+ CFM 								
8 HP Gas 14 - 16 CFM 8 CH Essence 14 à 16 pieds cubes par minute 8 CV Gas 14 -16 CFM 								
5.5 HP Gas/2 HP Elec. 8 - 9 CFM 5.5 HP Essence/ 2 CH Elec. 8 à 9 pieds cubes par minute 5.5 CV Gas/ 2 CV Elec. 8 -9 CFM 						NR	NR	NR
Portable Handcarry 3.2 - 4 CFM Portable à la main 3,2 à 4 pieds cubes par minute Transportable 3.2 - 4 CFM 				NR	NR	NR	NR	NR
	1	2	3	4	5	6	7	8+

NUMBER OF TOOLS CONNECTED TO COMPRESSOR
NOMBRE D'OUTILS RACCORDÉS AU COMPRESSEUR
NÚMERO DE HERRAMIENTAS CONECTADAS AL COMPRESOR



Compressor will be sufficient for tools at all production rates.
 Le compresseur sera suffisant pour les outils à tous les taux de production.
 El compresor será suficiente para las herramientas a cualquier velocidad de trabajo



Compressor will be sufficient at slow or moderate production rates, but may have difficulty at very rapid rates.
 Le compresseur est suffisant pour les cadences de production lentes ou modérées, mais son rendement pourrait être insuffisant pour les cadences très rapides.
 El compresor será suficiente a velocidades de trabajo bajas o moderadas, pero puede tener dificultades en velocidades muy rápidas.



Compressor will be adequate only when tools are utilized at slow production rates. (punch-out or occasional use)
 Le compresseur est adéquat uniquement quand les outils sont utilisés à des cadences de production lentes (perforation ou utilisation occasionnelle).
 El compresor sólo será adecuado cuando las herramientas se utilicen en velocidades de trabajo lentas (perforación o uso ocasional).



Not Recommended
 Non recommandé
 No recomendado

DEWALT Industrial Tool Co., 701 East Joppa Road, Towson, MD 21286
 (DEC15) Part No. 9R211777 DW45RN Copyright © 2015 DEWALT

The following are trademarks for one or more DEWALT power tools: the yellow and black color scheme; the “D” shaped air intake grill; the array of pyramids on the handgrip; the kit box configuration; and the array of lozenge-shaped humps on the surface of the tool.