

*If you have questions or comments, contact us.
Pour toute question ou tout commentaire, nous contacter.
Si tiene dudas o comentarios, contáctenos.*

1-800-4-DEWALT • www.dewalt.com

**INSTRUCTION MANUAL
GUIDE D'UTILISATION
MANUAL DE INSTRUCCIONES**

INSTRUCTIVO DE OPERACIÓN, CENTROS DE SERVICIO Y PÓLIZA DE GARANTÍA. **ADVERTENCIA:** LÉASE ESTE INSTRUCTIVO ANTES DE USAR EL PRODUCTO.

DEWALT®

DW802, DW802G

Heavy Duty Small Angle Grinder

Petites meuleuses angulaires de service intensif

Esmeriladoras angulares pequeñas para trabajo pesado

SAVE THESE INSTRUCTIONS

⚠ WARNING! Read and understand all instructions including that provided with attachment and accessories. Failure to follow all instructions listed below may result in electric shock, fire and/or serious personal injury.

IF YOU HAVE ANY QUESTIONS OR COMMENTS ABOUT THIS OR ANY DEWALT TOOL, CALL US TOLL FREE AT:

1-800-4-DEWALT (1-800-433-9258)

General Safety Instructions

WORK AREA

- **Keep your work area clean and well lit.** Cluttered benches and dark areas invite accidents.
- **Do not operate power tools in explosive atmospheres, such as in the presence of flammable liquids, gases, or dust.** Power tools create sparks which may ignite the dust or fumes.
- **Keep bystanders, children, and visitors away while operating a power tool.** Distractions can cause you to lose control.

ELECTRICAL SAFETY

- **Grounded tools must be plugged into an outlet properly installed and grounded in accordance with all codes and ordinances. Never remove the grounding prong or modify the plug in any way. Do not use any adapter plugs. Check with a qualified electrician if you are in doubt as to whether the outlet is properly grounded.** If the tools should electrically malfunction or break down, grounding provides a low resistance path to carry electricity away from the user. **Applicable only to Class I (grounded) tools.**
- **Double insulated tools are equipped with a polarized plug (one blade is wider than the other.) This plug will fit in a polarized outlet only one way. If the plug does not fit fully**

in the outlet, reverse the plug. If it still does not fit, contact a qualified electrician to install a polarized outlet. Do not change the plug in any way. Double insulation  eliminates the need for the three wire grounded power cord and grounded power supply system. **Applicable only to Class II (double insulated) tools.**

- **Avoid body contact with grounded surfaces such as pipes, radiators, ranges, and refrigerators.** There is an increased risk of electric shock if your body is grounded.
- **Don't expose power tools to rain or wet conditions.** Water entering a power tool will increase the risk of electric shock.
- **Do not abuse the cord. Never use the cord to carry the tools or pull the plug from an outlet. Keep cord away from heat, oil, sharp edges or moving parts. Replace damaged cords immediately.** Damaged cords increase the risk of electric shock.
- **When operating a power tool outside, use an outdoor extension cord marked "W-A" or "W."** These cords are rated for outdoor use and reduce the risk of electric shock.

Minimum Gage for Cord Sets				
Volts	Total Length of Cord in Feet			
120V	0-25	26-50	51-100	101-150
240V	0-50	51-100	101-200	201-300
Ampere Rating				
More Than	Not more Than	AWG		
6	10	18	16	14
				12

PERSONAL SAFETY

- **Stay alert, watch what you are doing and use common sense when operating a power tool. Do not use tool while tired or under the influence of drugs, alcohol, or medication.** A moment of inattention while operating power tools may result in serious personal injury.

- **Dress properly. Do not wear loose clothing or jewelry. Contain long hair. Keep your hair, clothing, and gloves away from moving parts.** Loose clothes, jewelry, or long hair can be caught in moving parts. Air vents often cover moving parts and should also be avoided.
- **Avoid accidental starting. Be sure switch is off before plugging in.** Carrying tools with your finger on the switch or plugging in tools that have the switch on invites accidents.
- **Remove adjusting keys or wrenches before turning the tool on.** A wrench or a key that is left attached to a rotating part of the tool may result in personal injury.
- **Do not overreach. Keep proper footing and balance at all times.** Proper footing and balance enables better control of the tool in unexpected situations.
- **Use safety equipment. Always wear eye protection.** Dust mask, non-skid safety shoes, hard hat, or hearing protection must be used for appropriate conditions.
- **Store idle tools out of reach of children and other untrained persons.** Tools are dangerous in the hands of untrained users.
- **Maintain tools with care. Keep cutting tools sharp and clean.** Properly maintained tools, with sharp cutting edges are less likely to bind and are easier to control.
- **Check for misalignment or binding of moving parts, breakage of parts, and any other condition that may affect the tools operation. If damaged, have the tool serviced before using.** Many accidents are caused by poorly maintained tools.
- **Use only accessories that are recommended by the manufacturer for your model.** Accessories that may be suitable for one tool, may become hazardous when used on another tool.

SERVICE

- **Tool service must be performed only by qualified repair personnel.** Service or maintenance performed by unqualified personnel could result in a risk of injury.
- **When servicing a tool, use only identical replacement parts. Follow instructions in the Maintenance section of this manual.** Use of unauthorized parts or failure to follow maintenance instructions may create a risk of electric shock or injury.

Additional Specific Safety Instructions for Grinders

- **Always use proper guard with grinding wheel.** A guard protects operator from broken wheel fragments and wheel contact.
- **Accessories must be rated for at least the speed recommended on the tool warning label.** Wheels and other accessories running over rated speed can fly apart and cause injury. Accessory ratings must be above listed minimum wheel speed as shown on tool nameplate.
- **Hold tool by insulated gripping surfaces when performing an operation where the cutting tool may contact hidden**

TOOL USE AND CARE

- **Use clamps or other practical way to secure and support the workpiece to a stable platform.** Holding the work by hand or against your body is unstable and may lead to loss of control.
- **Do not force tool. Use the correct tool for your application.** The correct tool will do the job better and safer at the rate for which it is designed.
- **Do not use tool if switch does not turn it on or off.** Any tool that cannot be controlled with the switch is dangerous and must be repaired.
- **Disconnect the plug from the power source before making any adjustments, changing accessories, or storing the tool.** Such preventative safety measures reduce the risk of starting the tool accidentally.

- wiring or its own cord. Contact with a “live” wire will make exposed metal parts of the tool “live” and shock the operator.
- **Do not use Type 11 (flaring cup) wheels on this tool.** Using inappropriate accessories can result in injury.
 - **Before using, inspect recommended accessory for cracks or flaws. If such a crack or flaw is evident, discard the accessory. The accessory should also be inspected whenever you think the tool may have been dropped.** Flaws may cause wheel breakage.
 - **When starting the tool with a new or replacement wheel, or a new or replacement wire brush installed, hold the tool in a well protected area and let it run for one minute.** If the wheel has an undetected crack or flaw, it should burst in less than one minute. If the wire brush has loose wires, they will be detected. Never start the tool with a person in line with the wheel. This includes the operator.
 - **Avoid bouncing the wheel or giving it rough treatment.** If this occurs, stop the tool and inspect the wheel for cracks or flaws.
 - **Direct sparks away from operator, bystanders or flammable materials.** Sparks may be produced while using a sander or grinder. Sparks may cause burns or start fires.
 - **Always use side handle. Tighten the handle securely.** The side handle should always be used to maintain control of the tool at all times.
 - **Do not operate this tool for long periods of time.** Vibration caused by the operating action of this tool may cause permanent injury to fingers, hands, and arms. Use gloves to provide extra cushion, take frequent rest periods, and limit daily time of use.
 - **Clean out your tool often, especially after heavy use.** Dust and grit containing metal particles often accumulate on interior surfaces and could create an electric shock hazard.

- The label on your tool may include the following symbols:

V.....volts	Aamperes
Hz.....hertz	Wwatts
minminutes	~alternating current
====direct current	n ₀no load speed
□Class II	⚠safety alert symbol
Construction	⊕earthing terminal
.../min.....revolutions or	
reciprocation per minute	

⚠ CAUTION: Use extra care when working into a corner because a sudden, sharp movement of the grinder may be experienced when the wheel or other accessory contacts a secondary surface or a surface edge.

⚠ CAUTION: Wear appropriate personal hearing protection during use. Under some conditions and duration of use, noise from this product may contribute to hearing loss.

⚠ WARNING: Some dust created by power sanding, sawing, grinding, drilling, and other construction activities contains chemicals known to cause cancer, birth defects, or other reproductive harm. Some examples of these chemicals are:

- lead from lead-based paints,
- crystalline silica from bricks and cement and other masonry products, and
- arsenic and chromium from chemically-treated lumber (CCA).

Your risk from these exposures varies, depending on how often you do this type of work. To reduce your exposure to these chemicals: work in a well ventilated area, and work with approved safety equipment, such as those dust masks that are specially designed to filter out microscopic particles.

- **Avoid prolonged contact with dust from power sanding, sawing, grinding, drilling, and other construction activities. Wear protective clothing and wash exposed areas with soap and water. Allowing dust to get into your mouth, eyes, or lay on the skin may promote absorption of harmful chemicals.**

COMPONENTS

- | | |
|--|------------------------------|
| A. Paddle Switch | F. Lock-On Button |
| B. Lock-Off Lever | G. Unthreaded Backing Flange |
| C. Spindle Lock Button | H. Threaded Clamp Nut |
| D. Spindle (not shown) | I. Guard |
| E. Side Handle
(shown on the right) | |

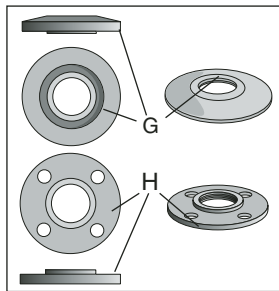
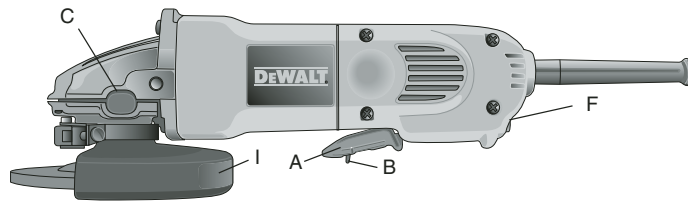

ASSEMBLY AND ADJUSTMENTS

ATTACHING SIDE HANDLE

The side handle can be fitted to either side of the gear case in the threaded holes, as shown. Before using the tool, check that the handle is tightened securely. Use a wrench to firmly tighten the side handle.

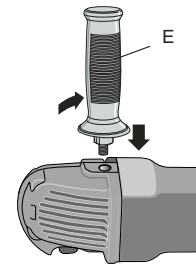

Accessories

It is important to choose the correct guards, backing pads and flanges to use with grinder accessories. See pages 4-5 for information on choosing the correct accessories.

⚠ CAUTION: *Accessories must be rated for at least the speed recommended on the tool warning label. Wheels and other accessories running over rated accessory speed may fly apart and cause injury. Threaded accessories must have a 5/8"-11 hub. Every unthreaded accessory must have a 7/8" arbor hole. If it does not, it may have been designed for a circular saw. Use only the accessories shown on pages 4-5 of this manual. Accessory ratings must be above listed minimum wheel speed as shown on tool nameplate.*

4 1/2" Grinding Wheels

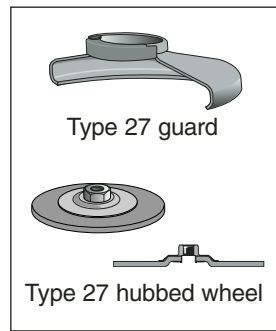
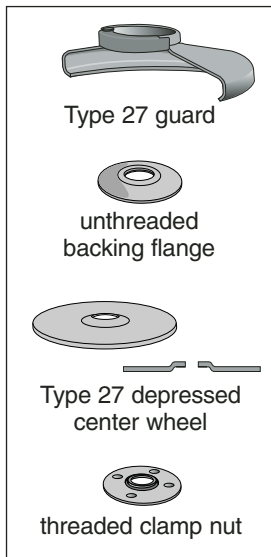

Wire Wheels

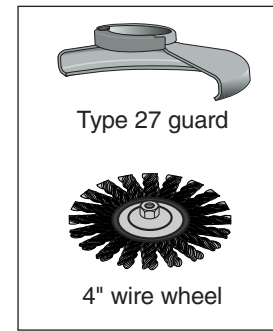
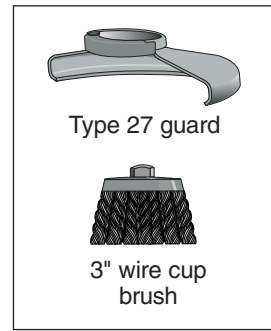

Sanding Discs

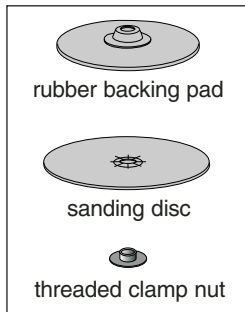

4 1/2" Sanding Flap Discs

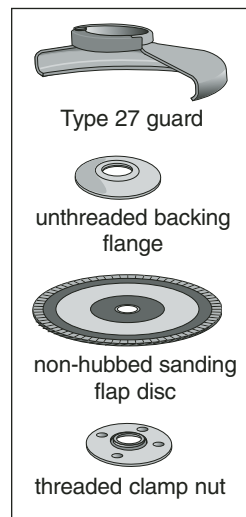
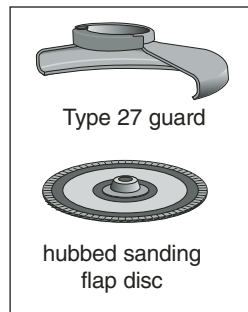

4 1/2" Cutting Wheels

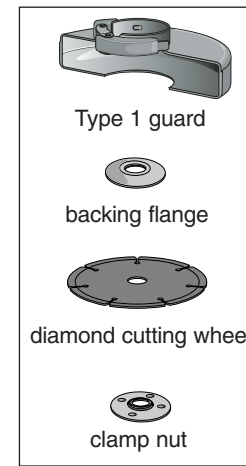
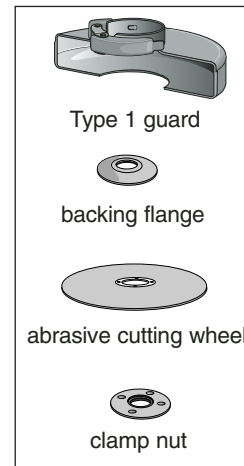

Mounting Guard

MOUNTING AND REMOVING GUARD

⚠ CAUTION: Turn off and unplug the tool before making any adjustments or removing or installing attachments or accessories. Before reconnecting the tool, depress and release the paddle switch to ensure that the tool is off.

⚠ CAUTION: Guards must be used with all grinding wheels, sanding flap discs, wire brushes, and wire wheels. The tool may be used without a guard only when sanding with conventional sanding discs. DEWALT model DW802 is provided with a guard intended for use with depressed center wheels (Type 27) and hubbed grinding wheels (Type 27). The same guard is designed for use with sanding flap discs (Type 27 and 29) and wire cup brushes. Grinding and cutting with wheels other than Type 27 and 29 require different accessory guards not included with tool. Mounting instructions for these accessory guards are included in the accessory package.

1. Open the guard latch (J), and align the arrow on the guard (K) with the arrow on the hub (L). This will align the lugs on the guard with the slots on the gear case cover.
2. Push the guard down until the guard lugs engage and rotate freely in the groove on the gear case hub.
3. With the guard latch open, rotate the guard (I) into the desired working position. The guard body should be positioned between the spindle and the operator to provide maximum operator protection.

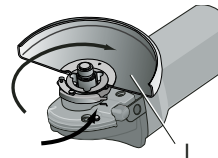
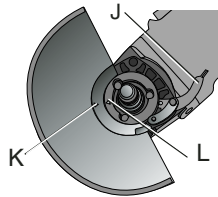

4. Close the guard latch to secure the guard on the gear case. You should not be able to rotate the guard by hand when the latch is closed. Do not operate the grinder with a loose guard or the clamp lever in open position.
5. To remove the guard, open the guard latch, rotate the guard so that the arrows are aligned and pull up on the guard.

NOTE: The guard is pre-adjusted to the diameter of the gear case hub at the factory. If, after a period of time, the guard becomes loose, tighten the adjusting screw (M) with clamp lever in the closed position.

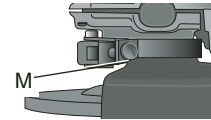

⚠ CAUTION: Do not tighten the adjusting screw with the clamp lever in open position. Undetectable damage to the guard or the mounting hub may result.

⚠ CAUTION: If guard cannot be tightened by adjusting clamp, do not use tool and take the tool and guard to a service center to repair or replace the guard.

NOTE: Edge grinding and cutting can be performed with type 27 wheels designed and specified for this purpose; 1/4" thick wheels are designed for surface grinding while 1/8" wheels are designed for edge grinding.

OPERATION

Switch

⚠ CAUTION: Before connecting the tool to a power source depress and release the paddle switch (A) once without depressing the lock-on button (F) to ensure that the switch is off. Depress and release the paddle switch as described above after any interruption in power supply to the tool, such as the activation of a ground fault interrupter, throwing of a circuit breaker, accidental unplugging, or power failure. If the paddle switch is locked on, the tool will start unexpectedly when it is reconnected.

▲ CAUTION: Hold the side handle and body of the tool firmly to maintain control of the tool at start up and during use and until the wheel or accessory stops rotating. Make sure the wheel has come to a complete stop before laying the tool down.

PADDLE SWITCH

To turn the tool on, push the lock-off lever (B) toward the back of the tool, then depress the paddle switch (A). The tool will run while the switch is depressed. Turn the tool off by releasing the paddle switch.

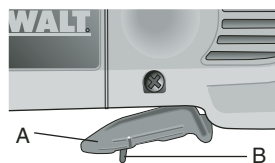

▲ WARNING: Do not disable the lock-off lever. If the lock-off lever is disabled, the tool may start unexpectedly when it is laid down.

LOCK-ON BUTTON

The lock-on button offers increased comfort in extended use applications. To lock the tool on, push the lock-off lever (B) toward the back of the tool then depress the paddle switch (A). With the tool running, depress the lock-on button (F). The tool will continue to run after the paddle switch is released. To unlock the tool, depress and release the paddle switch. This will cause the tool to stop.

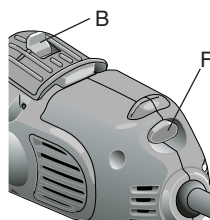

▲ CAUTION: Allow the tool to reach full speed before touching tool to the work surface. Lift the tool from the work surface before turning the tool off.

SPINDLE LOCK

The spindle lock pin is provided to prevent the spindle from rotating when installing or removing wheels. Operate the spindle lock pin only when the tool is turned off, unplugged from the power supply, and has come to a complete stop. Do not engage the spindle lock

while the tool is operating because damage to the tool will result. To engage the lock, depress the spindle lock button and rotate the spindle until you are unable to rotate the spindle further.

Mounting and Using Depressed Center Grinding Wheels and Sanding Flap Discs

MOUNTING AND REMOVING HUBBED WHEELS

▲ CAUTION: Turn off and unplug the tool before making any adjustments or removing or installing attachments or accessories. Before reconnecting the tool, depress and release the paddle switch to ensure that the tool is off.

Hubbed wheels install directly on the 5/8"-11 threaded spindle.

1. Thread the wheel on the spindle by hand.
2. Depress the spindle lock button and use a wrench to tighten the hub of the wheel.
3. Reverse the above procedure to remove the wheel.

▲ CAUTION: Failure to properly seat the wheel before turning the tool on may result in damage to the tool or the wheel.

MOUNTING NON-HUBBED WHEELS

▲ CAUTION: Turn off and unplug the tool before making any adjustments or removing or installing attachments or accessories. Before reconnecting the tool, depress and release the paddle switch to ensure that the tool is off.

Depressed center Type 27 grinding wheels must be used with included flanges. See page 5 of this manual for more information.

1. Install the unthreaded backing flange (G) on spindle (D) with the raised section (pilot) against the wheel.

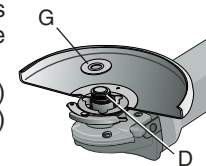

- Place wheel against the backing flange, centering the wheel on the raised section (pilot) of the backing flange.
- While depressing the spindle lock button, thread the clamp nut (H) on spindle. If the wheel you are installing is more than 1/8" thick, place the threaded clamp nut on the spindle so that the raised section (pilot) fits into the center of the wheel. If the wheel you are installing is 1/8" thick or less, place the threaded clamp nut on the spindle so that the raised section (pilot) is not against the wheel.

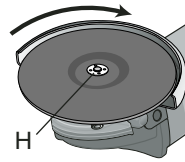

1/4" WHEELS



Clamp Nut



Backing Flange

- While depressing the spindle lock button, tighten the clamp nut with a wrench.
- To remove the wheel, depress the spindle lock button and loosen the threaded clamp nut with a wrench.

NOTE: If the wheel spins after the clamp nut is tightened, check the orientation of the threaded clamp nut. If a thin wheel is installed with the pilot on the clamp nut against the wheel, it will spin because the height of the pilot prevents the clamp nut from holding the wheel.

1/8" WHEELS



Clamp Nut



Backing Flange

SURFACE GRINDING WITH GRINDING WHEELS

- Allow the tool to reach full speed before touching the tool to the work surface.
- Apply minimum pressure to the work surface, allowing the tool to operate at high speed. Grinding rate is greatest when the tool operates at high speed.

- Maintain a 20° to 30° angle between the tool and work surface.
- Continuously move the tool in a forward and back motion to avoid creating gouges in the work surface.

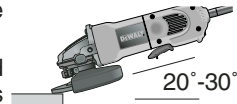

- Remove the tool from work surface before turning tool off. Allow the tool to stop rotating before laying it down.

EDGE GRINDING WITH GRINDING WHEELS

⚠ CAUTION: Wheels used for cutting and edge grinding may break if they bend or twist while the tool is being used to do cut-off work or deep grinding. To reduce the risk of serious injury, limit the use of these wheels with a standard Type 27 guard to shallow cutting and notching (less than 1/2" in depth). The open side of the guard must be positioned away from the operator. For deeper cutting with a Type 1 cut-off wheel, use a closed, Type 1 guard. See the chart on pages 4-5 for more information. Type 1 guards are available at extra cost from your local dealer or authorized service center.

- Allow the tool to reach full speed before touching the tool to the work surface.
- Apply minimum pressure to the work surface, allowing the tool to operate at high speed. Grinding rate is greatest when the tool operates at high speed.
- Position yourself so that the open-underside of the wheel is facing away from you.
- Once a cut is begun and a notch is established in the workpiece, do not change the angle of the cut. Changing the angle will cause the wheel to bend and may cause wheel breakage. Edge

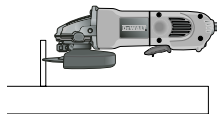
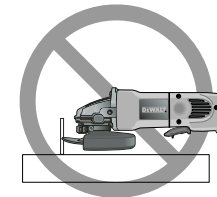

grinding wheels are not designed to withstand side pressures caused by bending.

- Remove the tool from the work surface before turning the tool off. Allow the tool to stop rotating before laying it down.

▲ WARNING: Do not use edge grinding/cutting wheels for surface grinding applications because these wheels are not designed for side pressures encountered with surface grinding. Wheel breakage and injury may result.

SURFACE FINISHING WITH SANDING FLAP DISCS

- Allow the tool to reach full speed before touching the tool to the work surface.
- Apply minimum pressure to work surface, allowing the tool to operate at high speed. Sanding rate is greatest when the tool operates at high speed.
- Maintain a 5° to 10° angle between the tool and work surface.
- Continuously move the tool in a forward and back motion to avoid creating gouges in the work surface.
- Remove the tool from work surface before turning tool off. Allow the tool to stop rotating before laying it down.

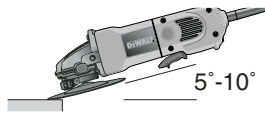

MOUNTING SANDING BACKING PADS

▲ CAUTION: Turn off and unplug the tool before making any adjustments or removing or installing attachments or accessories. Before reconnecting the tool, depress and release the paddle switch to ensure that the tool is off.

▲ CAUTION: Proper guard must be reinstalled for grinding wheel, sanding flap disc, wire brush or wire wheel applications after sanding applications are complete.

- Place or appropriately thread backing pad (N) on the spindle.
- Place the sanding disc (O) on the backing pad (N).
- While depressing spindle lock, thread clamp nut (P) on spindle, piloting the raised hub on the clamp nut into the center of sanding disc and backing pad.
- Tighten the clamp nut by hand. Then depress the spindle lock button while turning the sanding disc until the sanding disc and clamp nut are snug.

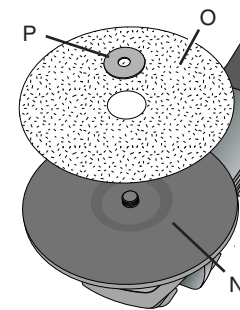

- To remove the wheel, grasp and turn the backing pad and sanding pad while depressing the spindle lock button.

USING SANDING BACKING PADS

Choose the proper grit sandpaper for your application. Sandpaper is available in various grits. Coarse grits yield faster material removal rates and a rougher finish. Finer grits yield slower material removal and a smoother finish.

Begin with coarse grit discs for fast, rough material removal. Move to a medium grit paper and finish with a fine grit disc for optimal finish.

Coarse	16 - 30 grit
Medium	36 - 80 grit
Fine Finishing	100 - 120 grit
Very Fine Finishing	150 - 180 grit

- Allow the tool to reach full speed before touching tool to the work surface.
- Apply minimum pressure to work surface, allowing the tool to operate at high speed. Sanding rate is greatest when the tool operates at high speed.

- Maintain a 5° to 15° angle between the tool and work surface. The sanding disc should contact approximately one inch of work surface.
- Move the tool constantly in a straight line to prevent burning and swirling of work surface. Allowing the tool to rest on the work surface without moving, or moving the tool in a circular motion causes burning and swirling marks on the work surface.
- Remove the tool from work surface before turning tool off. Allow the tool to stop rotating before laying it down.

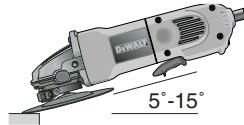

Mounting and Using Wire Brushes and Wire Wheels

Wire cup brushes or wire wheels screw directly on the grinder spindle without the use of flanges. Use only wire brushes or wheels provided with a 5/8"-11 threaded hub. A Type 27 guard is required when using wire brushes and wheels.

⚠ CAUTION: Wear work gloves when handling wire brushes and wheels. They can become sharp.

⚠ CAUTION: Wheel or brush must not touch guard when mounted or while in use. Undetectable damage could occur to the accessory, causing wires to fragment from accessory wheel or cup.

MOUNTING WIRE CUP BRUSHES AND WIRE WHEELS

⚠ CAUTION: Turn off and unplug the tool before making any adjustments or removing or installing attachments or accessories. Before reconnecting the tool, depress and release the paddle switch to ensure that the tool is off.

- Thread the wheel on the spindle by hand.
- Depress spindle lock button and use a wrench on the hub of the wire wheel or brush to tighten the wheel.

- To remove the wheel, reverse the above procedure.

⚠ CAUTION: Failure to properly seat the wheel hub before turning the tool on may result in damage to tool or wheel.

USING WIRE CUP BRUSHES AND WIRE WHEELS

Wire wheels and brushes can be used for removing rust, scale and paint, and for smoothing irregular surfaces.

- Allow the tool to reach full speed before touching the tool to the work surface.
- Apply minimum pressure to work surface, allowing the tool to operate at high speed. Material removal rate is greatest when the tool operates at high speed.

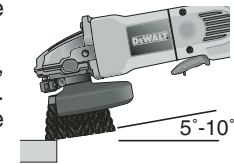

- Maintain a 5° to 10° angle between the tool and work surface for wire cup brushes.
- Maintain contact between the edge of the wheel and the work surface with wire wheels.
- Continuously move the tool in a forward and back motion to avoid creating gouges in the work surface. Allowing the tool to rest on the work surface without moving, or moving the tool in a circular motion causes burning and swirling marks on the work surface.
- Remove the tool from the work surface before turning the tool off. Allow the tool to stop rotating before setting it down.

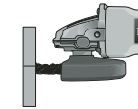

⚠ CAUTION: Use extra care when working over an edge, as a sudden sharp movement of grinder may be experienced.

Mounting and Using Cutting (Type 1) Wheels

Cutting wheels include diamond wheels and abrasive discs. Abrasive cutting wheels for metal and concrete use are available. Diamond blades for concrete cutting can also be used.

▲ WARNING: A closed, 2-sided cutting wheel guard is not included with this tool but is required when using cutting wheels. Failure to use proper flange and guard can result in injury resulting from wheel breakage and wheel contact. See page 7 for more information.

MOUNTING CLOSED (TYPE 1) GUARD

▲ CAUTION: Turn off and unplug the tool before making any adjustments or removing or installing attachments or accessories. Before reconnecting the tool, depress and release the paddle switch to ensure that the tool is off.

1. Open the guard latch (J), and align the arrow on the guard (K) with the arrow on the hub (L). This will align the lugs with slots on the gear case cover. Position the guard facing backward.
2. Push the guard down until the guard lug engages and rotates freely in the groove on the gear case hub.
3. Rotate guard (I) into desired working position. The guard body should be positioned between the spindle and the operator to provide maximum operator protection.
4. Close the guard latch to secure the guard on the gear case cover. You should be unable to rotate the guard by hand when the latch is in closed position. Do not operate grinder with a loose guard or clamp lever in open position.

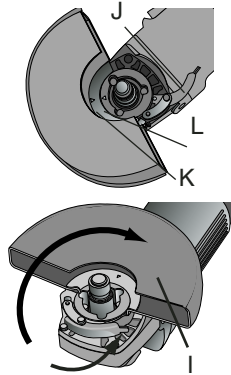

NOTE: The guard is pre-adjusted to the diameter of the gear case hub at the factory. If, after a period of time, the guard becomes

loose, tighten the adjusting screw (M) with the clamp lever in the closed position.

▲ CAUTION: Do not tighten adjusting screw with clamp lever in open position. Undetectable damage to guard or mounting hub may result.

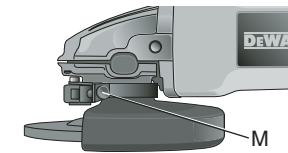

MOUNTING CUTTING WHEELS

▲ CAUTION: Turn off and unplug the tool before making any adjustments or removing or installing attachments or accessories. Before reconnecting the tool, depress and release the paddle switch to ensure that the tool is off.

▲ CAUTION: Matching diameter threaded backing flange and clamp nut (included with tool) must be used for cutting wheels.

1. Place the unthreaded backing flange on spindle with the raised section (pilot) facing up. The raised section (pilot) on the backing flange will be against the wheel when the wheel is installed.
2. Place the wheel on the backing flange, centering the wheel on the raised section (pilot).
3. Install the threaded clamp nut with the raised section (pilot) facing away from the wheel.
4. Depress the spindle lock button and tighten clamp nut with a wrench.
5. To remove the wheel, grasp and turn while depressing the spindle lock button.

USING CUTTING WHEELS

▲ WARNING: Do not use edge grinding/cutting wheels for surface grinding applications because these wheels are not designed for side pressures encountered with surface grinding. Wheel breakage and injury may result.

1. Allow tool to reach full speed before touching tool to work surface.

2. Apply minimum pressure to work surface, allowing tool to operate at high speed. Cutting rate is greatest when the tool operates at high speed.
3. Once a cut is begun and a notch is established in the workpiece, do not change the angle of the cut. Changing the angle will cause the wheel to bend and may cause wheel breakage.
4. Remove the tool from work surface before turning tool off. Allow the tool to stop rotating before setting it down.

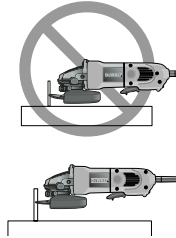

MAINTENANCE

Cleaning

▲ WARNING: Blow dust and grit out of the motor housing regularly using clean, dry compressed air. Dust and grit containing metal particles often accumulate on interior surfaces and could create an electrical shock hazard if not frequently cleaned out. ALWAYS WEAR SAFETY GLASSES.

▲ CAUTION: Never use solvents or other harsh chemicals for cleaning the non-metallic parts of the tool. Use a clean, dry cloth only.

Lubrication

DeWALT tools are properly lubricated at the factory and are ready for use.

Repairs

To assure product SAFETY and RELIABILITY, repairs, maintenance and adjustment (including brush inspection and replacement) should be performed by a DeWALT factory service center, a DeWALT authorized service center or other qualified service personnel. Always use identical replacement parts.

Purchasing Accessories

Recommended accessories for use with your tool are available at extra cost from your local dealer or authorized service center. If you need assistance in locating any accessory for your tool, please contact DeWALT Industrial Tool Co., 701 East Joppa Road, Baltimore, MD 21286, call 1-800-4-DeWALT (1-800-433-9258) or visit our website www.dewalt.com.

▲ CAUTION: The use of any other accessory not recommended for use with this tool could be hazardous.

Three Year Limited Warranty

DeWALT will repair, without charge, any defects due to faulty materials or workmanship for three years from the date of purchase. This warranty does not cover part failure due to normal wear or tool abuse. For further detail of warranty coverage and warranty repair information, visit www.dewalt.com or call 1-800-4-DeWALT (1-800-433-9258). This warranty does not apply to accessories or damage caused where repairs have been made or attempted by others. This warranty gives you specific legal rights and you may have other rights which vary in certain states or provinces.

In addition to the warranty, DeWALT tools are covered by our:

1 YEAR FREE SERVICE

DeWALT will maintain the tool and replace worn parts caused by normal use, for free, any time during the first year after purchase.

90 DAY MONEY BACK GUARANTEE

If you are not completely satisfied with the performance of your DeWALT Power Tool, Laser, or Nailer for any reason, you can return it within 90 days from the date of purchase with a receipt for a full refund – no questions asked.

LATIN AMERICA: This warranty does not apply to products sold in Latin America. For products sold in Latin America, see country specific warranty information contained either in the packaging, call the local company or see website for warranty information.

FREE WARNING LABEL REPLACEMENT: If your warning labels become illegible or are missing, call 1-800-4-DEWALT for a free replacement.

English

CONSERVER CES DIRECTIVES

⚠ AVERTISSEMENT! S'assurer de lire et de bien comprendre toutes les directives, y compris celles fournies avec les pièces et accessoires. Le non-respect des directives présentées ci-dessous pourrait causer un choc électrique, un incendie et/ou des blessures graves.

POUR TOUTE QUESTION OU REMARQUE AU SUJET DE CET OUTIL OU DE TOUT AUTRE OUTIL DEWALT, COMPOSER LE NUMÉRO SANS FRAIS :

1 800 4-DEWALT (1 800 433-9258)

Directives de sécurité d'ordre général

AIRE DE TRAVAIL

- **L'aire de travail doit être propre et bien éclairée.** Les établis encombrés et le manque de lumière peuvent entraîner des accidents.
- **Ne pas faire fonctionner des outils électriques dans des atmosphères explosives, comme en présence de liquides, de gaz et de poussières inflammables.** Les outils électriques produisent des étincelles qui peuvent enflammer la poussière ou les vapeurs.
- **Tenir les spectateurs, les enfants et les visiteurs à l'écart lorsqu'on utilise l'outil.** Les distractions peuvent entraîner une perte de maîtrise.

RÈGLES DE SÉCURITÉ RELATIVES À L'ÉLECTRICITÉ

- **Les outils mis à la terre doivent être branchés dans une prise correctement installée et mise à la terre tel que l'indiquent les codes et règlements en vigueur. Ne jamais retirer la broche de mise à la terre ou modifier la prise en aucune façon. Ne pas utiliser de fiche d'adaptation. Consulter un électricien qualifié s'il y a un doute en ce qui**

concerne la mise à la terre de la prise. En cas de mauvais fonctionnement ou de bris des outils, la mise à la terre offre un chemin de faible résistance afin d'empêcher l'électrocution de l'utilisateur. **S'applique uniquement aux outils de classe I (mis à la terre).**

- **Les outils à double isolation sont pourvus d'une fiche polarisée (une lame est plus large que l'autre). Cette fiche ne peut être branchée dans une prise polarisée que dans un seul sens. Si la fiche ne peut être branchée dans la prise, inverser la fiche. Si on n'arrive toujours pas à la brancher, communiquer avec un électricien qualifié afin qu'il installe une prise polarisée. Ne pas modifier la fiche.** La double isolation □ évite de recourir à une rallonge d'alimentation trifilaire et à un bloc d'alimentation mis à la terre. **S'applique uniquement aux outils de classe II (à double isolation).**
- **Éviter tout contact corporel avec des surfaces mises à la terre, comme des tuyaux, des radiateurs, des cuisinières et des réfrigérateurs.** Le risque de choc électrique augmente si le corps est mis à la terre.
- **Ne pas exposer les outils électriques à la pluie ni à l'eau.** Si de l'eau pénètre dans un outil électrique, le risque d'électrocution augmente.
- **Manipuler le cordon avec soin. Ne jamais s'en servir pour transporter l'outil ou pour tirer la fiche hors de la prise. Tenir le cordon à l'écart de la chaleur, de l'huile, des arêtes vives ou des pièces mobiles. Remplacer immédiatement les cordons endommagés car ils augmentent le risque d'électrocution.**
- **Lorsqu'on utilise un outil électrique à l'extérieur, il faut employer une rallonge portant l'inscription "W-A" ou "W."** Ces rallonges sont conçues pour l'utilisation à l'extérieur et réduisent le risque d'électrocution.

		Calibre minimal des cordons de rallonge				
Tension	Longueur totale du cordon en mètres					
120 V	De 0 à 7	De 7 à 15	De 15 à 30	De 30 à 45		
240 V	De 0 à 7	De 7 à 15	De 15 à 39	De 30 à 45		
Intensité (A)		Calibre moyen de fil				
	Au moins	Au plus				
	6	10	18	16	14	12

SÉCURITÉ PERSONNELLE

- **Demeurer alerte, prêter attention à ce que l'on fait et faire preuve de bons sens lorsqu'on utilise un outil électrique. Ne pas utiliser un outil lorsqu'on ressent de la fatigue ou après avoir consommé des drogues, de l'alcool ou des médicaments.** Un moment d'inattention durant l'utilisation d'outils électriques peut entraîner de graves blessures.
- **Porter des vêtements appropriés. Ne pas porter de vêtements amples ni de bijoux. Attacher les cheveux longs. Tenir les cheveux, les vêtements et les gants à l'écart des pièces mobiles.** Les vêtements amples, les bijoux et les cheveux longs peuvent être happés par des pièces mobiles. Il faut également se tenir à l'écart des événements qui recouvrent souvent les pièces mobiles.
- **Éviter le démarrage accidentel. S'assurer que l'interrupteur est en position d'arrêt avant de brancher l'outil.** Le fait de transporter un outil en appuyant sur la gâchette ou de le brancher lorsque l'interrupteur se trouve en position de marche peut causer des accidents.
- **Déposer les clés de réglage ou de serrage avant de mettre l'outil sous tension.** Si une clé demeure fixée à une pièce rotative de l'outil, des blessures peuvent survenir.
- **Ne pas tendre le bras trop loin. Il faut demeurer en équilibre en tout temps.** Un bon équilibre permet une meilleure maîtrise de l'outil dans les situations inattendues.

- **Utiliser du matériel de sécurité. Toujours porter des lunettes de protection.** Il faut utiliser, au besoin, un masque anti-poussières, des chaussures de sécurité antidérapantes, un casque de sécurité ou des protecteurs d'oreilles.

UTILISATION DES OUTILS ET PRÉCAUTIONS

- **Utiliser des pinces ou un autre moyen pratique de fixer et de soutenir la pièce à travailler sur une plateforme stable.** Le fait de tenir la pièce avec la main ou de l'appuyer contre le corps ne permet pas de la stabiliser et cela risque de causer une perte de maîtrise.
- **Ne pas forcer l'outil. Utiliser celui qui convient au travail à effectuer.** L'outil adéquat permet de faire le travail de façon plus convenable et sûre lorsqu'il est employé suivant l'utilisation pour laquelle il a été conçu.
- **Ne pas utiliser l'outil si l'interrupteur ne permet pas de le mettre sous ou hors tension.** Tout outil impossible à commander au moyen de l'interrupteur est dangereux et doit être réparé.
- **Débrancher la fiche de la source d'alimentation avant d'effectuer des réglages, de changer d'accessoire ou de ranger l'outil.** De telles mesures préventives réduisent le risque de le mettre en marche accidentellement.
- **Ranger les outils hors de la portée des enfants et des autres personnes non qualifiées.** Les outils sont dangereux entre les mains d'utilisateurs non qualifiés.
- **Veiller à entretenir correctement les outils. Affûter et nettoyer les accessoires de coupe.** Des outils bien entretenus, et dont les arêtes sont coupantes, sont moins susceptibles de se coincer et sont plus faciles à manier.
- **Vérifier la présence de pièces mobiles mal alignées ou coincées, de pièces brisées ou de toute autre condition pouvant nuire au fonctionnement de l'outil. Si l'outil est**

endommagé, il faut le faire réparer avant de l'utiliser. De nombreux accidents sont causés par des outils mal entretenus.

- **Utiliser seulement des accessoires recommandés par le fabricant du modèle.** Des accessoires convenant à un outil peuvent être dangereux lorsqu'on les installe sur un autre outil.

RÉPARATION

- **Seules des personnes qualifiées peuvent réparer les outils.** Une réparation ou un entretien effectué par une personne non qualifiée risque d'entraîner des blessures.
- **Il faut utiliser uniquement des pièces de rechange identiques pour réparer un outil. Suivre les directives figurant dans la section Entretien du présent manuel.** L'emploi de pièces inadéquates ou le non-respect des directives d'entretien peut provoquer un choc électrique ou des blessures.

Consignes de sécurité particulières relatives aux meuleuses

- **Utiliser toujours le protecteur convenant à la meule.** Il protège l'utilisateur contre les projections de fragments en cas de bris et empêche tout contact avec la meule.
- **Les accessoires doivent être conçus au moins pour le régime recommandé sur l'étiquette d'avertissement de l'outil.** Les meules et autres accessoires tournant à un régime supérieur à la vitesse nominale peuvent se désintégrer et causer des blessures. Le régime nominal des accessoires doit être supérieur à la vitesse minimale de la meule, telle qu'indiquée sur la plaque signalétique de l'outil.
- **Tenir l'outil par les surfaces de saisie isolées pour les travaux où l'outil de coupe risque de toucher à des fils dissimulés ou au cordon d'alimentation.** Tout contact avec un fil "sous tension" provoquera "l'électrisation" des parties métalliques exposées et l'électrocution de l'utilisateur.

- **Ne pas utiliser des meules de type 11 (meules boisseaux coniques) sur cet outil.** L'utilisation d'accessoires non appropriés pourrait causer des blessures.
- **Avant d'utiliser les accessoires recommandés, s'assurer qu'ils ne présentent aucune fissure ou défectuosité. Si une fissure ou défectuosité est évidente, mettre l'accessoire au rebut. Il faut également vérifier l'accessoire si l'on soupçonne que l'outil a subi une chute.** Un accessoire défectueux pourrait entraîner le bris de la meule.
- **Lorsqu'on démarre l'outil après y avoir installé une meule ou une brosse métallique, neuve ou de rechange, tenir l'outil dans un endroit bien protégé et le faire fonctionner pendant une minute.** Si la meule comporte une fissure ou une défectuosité non détectée, elle devrait se désintégrer en moins d'une minute. S'il y a des fils lâches dans la brosse métallique, ils seront détectés. Ne jamais mettre l'outil en marche lorsqu'une personne est placée dans l'axe de la meule. Cette mesure s'applique également à l'utilisateur.
- **Éviter de faire rebondir la meule ou de l'utiliser de façon abusive.** Si cela se produit, arrêter l'outil et vérifier s'il y a présence de fissure ou de défectuosité.
- **Orienter les étincelles dans la direction opposée à l'utilisateur et aux autres personnes présentes ou de tout matériau inflammable.** L'utilisation d'une meuleuse ou d'une ponceuse peut produire des étincelles qui risquent de causer des brûlures ou des incendies.
- **Utiliser toujours la poignée latérale et la serrer solidement.** Il faut toujours se servir de la poignée latérale pour maîtriser l'outil en tout temps.
- **Ne pas utiliser cet outil pendant des périodes prolongées.** Les vibrations causées par l'action de fonctionnement de l'outil peuvent blesser en permanence les doigts, les mains et les

bras. Porter des gants pour amortir les vibrations, faire des pauses fréquentes et limiter le temps d'utilisation quotidien de l'outil.

- **Nettoyer l'outil fréquemment, plus particulièrement s'il est soumis à une utilisation intensive.** De la poussière contenant des particules métalliques s'accumule souvent sur les surfaces intérieures et pourrait provoquer un choc électrique.
- L'étiquette apposée sur l'outil peut comprendre les symboles suivants :

Vvolts
 Aampères
 Hzhertz
 Wwatts
 minminutes
 ~courant alternatif
 ===courant direct
 n₀régime sans charge
 □fabrication de classe II
 ▲symbole d'alerte relative à la sécurité
 ⊕borne de mise à la terre
 .../minmouvement alternatif ou tours par minute

▲ MISE EN GARDE : Le meulage à l'intérieur d'un angle peut créer un soudain mouvement brusque de l'outil si la meule ou un autre accessoire touche à une surface secondaire ou à toute autre surface. Il faut donc être très vigilant.

▲ MISE EN GARDE : Porter des protecteurs d'oreilles appropriés durant l'utilisation. Selon les conditions et la durée d'utilisation, le bruit émis par cet outil peut causer une perte auditive.

▲ AVERTISSEMENT : Certaines poussières créées par le ponçage, le sciage, le meulage et le forage mécanique ainsi que d'autres activités de construction contiennent des produits chimiques susceptibles de causer le cancer, des anomalies congénitales ou d'autres anomalies liées à la reproduction. Parmi ces produits chimiques, citons notamment :

- le plomb des peintures au plomb;
- la silice cristalline provenant des briques, du béton et autres matériaux de maçonnerie;
- l'arsenic et le chrome provenant du bois traité (arséniate de cuivre et de chrome).

Le risque associé à ces expositions varie selon la fréquence de ces types de travaux. Pour réduire l'exposition aux produits chimiques : travailler dans un local bien ventilé et utiliser du matériel de sécurité approuvé, comme les masques anti-poussières spécialement conçus pour filtrer les particules microscopiques.

- **Éviter le contact prolongé avec la poussière provenant du ponçage, du sciage, du meulage et du forage mécanique ainsi que d'autres activités de construction. Porter des vêtements de protection et laver les parties exposées au savon et à l'eau.** La poussière qui pourrait pénétrer dans la bouche et les yeux ou se déposer sur la peau peut favoriser l'absorption de produits chimiques nocifs.

COMPOSANTES

- | | |
|--|---------------------------------|
| A. Interrupteur à palette | F. Bouton de verrouillage |
| B. Levier de déverrouillage | G. Bride de support non-filetée |
| C. Bouton de verrouillage de la broche | H. Écrou de la bride filetée |
| D. Broche (non illustrée) | I. Protecteur |
| E. Poignée latérale (illustrée à droite) | |

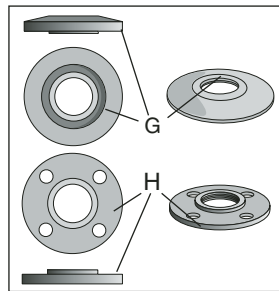
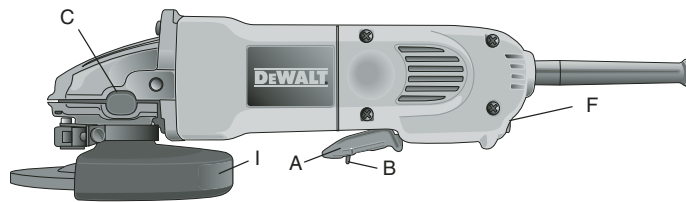

ASSEMBLAGE ET RÉGLAGES

FIXATION DE LA POIGNÉE LATÉRALE

La poignée latérale peut être fixée dans les orifices filetés situés sur un côté ou l'autre du carter d'engrenage, comme le montre l'illustration. Avant d'utiliser l'outil, s'assurer que la poignée est bien serrée. Utiliser une clé pour la serrer fermement.

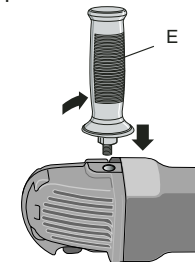

Accessoires

Il est important de choisir les écrans protecteurs, plateaux porte-disque et brides qui conviennent aux accessoires de meulage. Voir les pages 19 et 20 pour obtenir plus de renseignements quant aux accessoires appropriés.

⚠ MISE EN GARDE : Les accessoires doivent être conçus au moins pour le régime recommandé sur l'étiquette d'avertissement de l'outil. Les meules et autres accessoires tournant à un régime supérieur à la vitesse nominale des accessoires peuvent se désintégrer et causer des blessures. Les accessoires filetés doivent être montés sur un moyeu de 5/8 po-11. Tous les accessoires non-filetés doivent avoir un orifice d'arbre de 7/8 po. Si ce n'est pas le cas, il est possible qu'ils aient été conçus pour une scie circulaire. Utiliser uniquement les accessoires illustrés aux pages 19 et 20 du présent manuel. Le régime nominal des accessoires doit être supérieur à la vitesse minimale de la meule, telle qu'indiquée sur la plaque signalétique de l'outil.

Meules de 4 1/2 po

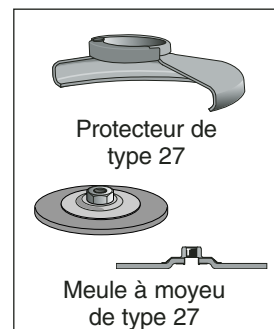
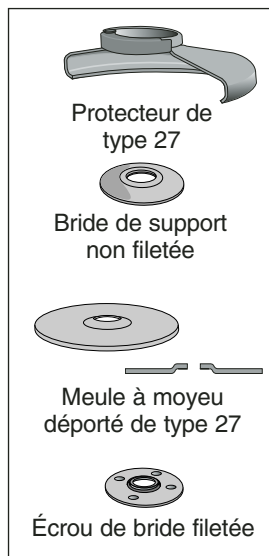

Brosses métalliques circulaires

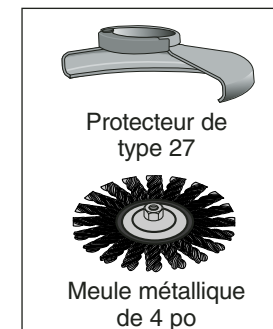
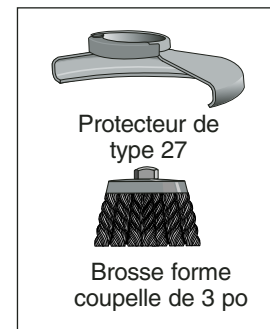

Français

Disques de ponçage

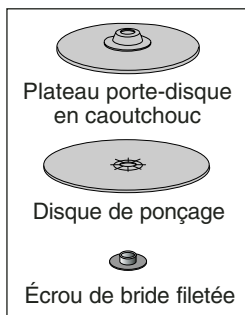

Disques de ponçage de 4 1/2 po

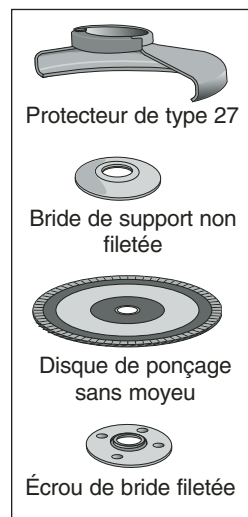
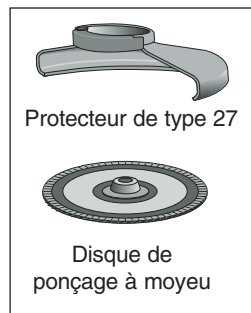

Meules à tronçonner de 4 1/2 po

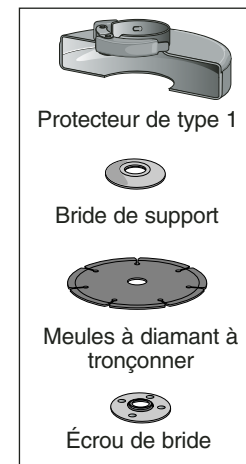
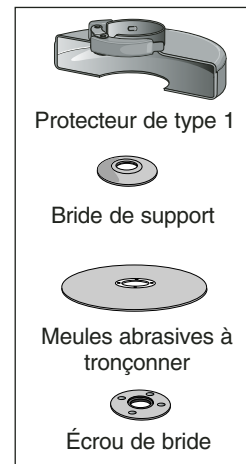

Installation du protecteur

INSTALLATION ET DÉPOSE DU PROTECTEUR

▲ MISE EN GARDE : Mettre l'outil hors tension et le débrancher avant d'y apporter des réglages, de retirer ou d'installer des accessoires. Avant de brancher l'outil à nouveau, appuyer sur l'interrupteur à palette, puis le relâcher pour s'assurer que l'outil est bien hors tension.

▲ MISE EN GARDE : Le protecteur doit être utilisé avec les meules, les disques de ponçage, les brosses métalliques ou les brosses métalliques circulaires. Il est possible d'utiliser l'outil sans le protecteur pour le ponçage avec des disques ordinaires. Le modèle DW802 de DEWALT comprend un protecteur que l'on doit utiliser pour les travaux exigeant une meule à moyeu déporté (de type 27) ou une meule montée sur moyeu (de type 27). Ce même protecteur est conçu pour être utilisé avec les disques de ponçage (de type 27 et 29) et les brosses forme coupelle. Un protecteur de modèle différent et non compris avec l'outil est requis pour le meulage ou le tronçonnage à l'aide de meules autres que celles de type 27 et 29. Les directives d'installation sont comprises dans l'emballage de ces protecteurs et accessoires.

1. Ouvrir le verrou du protecteur (J) et aligner la flèche du protecteur (K) avec celle du moyeu (L). Ceci permettra d'aligner les pattes du protecteur avec les fentes sur le couvercle du carter d'engrenage.
2. Abaisser le protecteur jusqu'à ce que les pattes s'enclenchent et tournent librement dans la rainure sur le moyeu du carter d'engrenage.

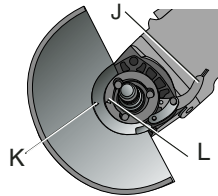

3. Alors que le verrou du protecteur est ouvert, tourner le protecteur (I) jusqu'à ce qu'il soit à la position désirée. Le corps du protecteur doit être placé entre la broche et l'utilisateur de sorte que ce dernier soit bien protégé.

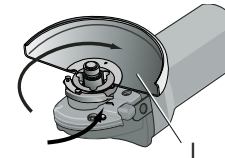

4. Fermer le verrou du protecteur pour le fixer sur le carter d'engrenage. Lorsque le verrou est bien fermé, il ne sera pas possible de faire tourner le protecteur manuellement. Ne pas utiliser la meuleuse si le protecteur n'est pas bien serré ou si le levier de la bride est en position ouverte.
5. Pour retirer le protecteur, ouvrir le verrou, tourner le protecteur de sorte que les flèches soient alignées et tirer le protecteur vers le haut.

NOTA : Le protecteur est réglé en usine selon le diamètre du moyeu du carter d'engrenage. Si le protecteur se desserre après un certain temps, serrer la vis de réglage (M) alors que le levier de la bride est en position fermée.

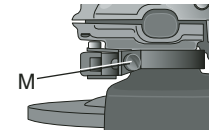

▲ MISE EN GARDE : Ne pas serrer la vis de réglage si le levier de la bride est en position ouverte. Ceci risquerait de causer des dommages invisibles au protecteur ou au moyeu.

▲ MISE EN GARDE : S'il est impossible de serrer le protecteur en réglant la bride, ne pas utiliser d'outil; apporter l'outil et le protecteur à un centre de service afin d'y faire réparer ou remplacer le protecteur.

NOTA : Le tronçonnage et le découpage peuvent être effectués avec des meules de type 27 conçues spécifiquement pour ce genre de travail; le meulage de surface s'effectue à l'aide de meules de 1/4 po alors que le tronçonnage s'effectue à l'aide de meules de 1/8 po.

FONCTIONNEMENT

Interrupteur

⚠ MISE EN GARDE : Avant de brancher l'outil à une source d'alimentation, appuyer une fois sur l'interrupteur à palette (A) et le relâcher sans enfoncer le bouton de verrouillage (F) pour s'assurer que l'outil est hors tension. Après toute interruption de l'alimentation de l'outil provoquée par le déclenchement du disjoncteur de fuite à la terre ou d'un autre disjoncteur, le débranchement par inadvertance ou la perte de courant, appuyer sur l'interrupteur à palette et le relâcher tel qu'indiqué précédemment. L'outil démarrera automatiquement au moment du branchement si l'interrupteur est en position de marche.

⚠ MISE EN GARDE : Saisir la poignée latérale et le corps de l'outil fermement pour maîtriser l'outil au démarrage, pendant l'utilisation et jusqu'à ce que la meule ou l'accessoire utilisé ait cessé de tourner. S'assurer que le mouvement de la meule ait cessé complètement avant de déposer l'outil.

INTERRUPTEUR À PALETTE

Pour mettre l'outil en marche, ramener le levier de déverrouillage (B) vers l'arrière, puis enfoncer l'interrupteur à palette (A). L'outil fonctionnera pendant que l'interrupteur est enfoncé. Pour arrêter l'outil, relâcher l'interrupteur.

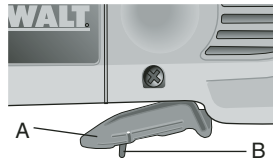

⚠ AVERTISSEMENT : Ne pas démonter le levier de déverrouillage. L'outil pourrait se mettre en marche soudainement en le déposant si le levier de déverrouillage était démonté.

BOUTON DE VERROUILLAGE

Le bouton de verrouillage offre un plus grand confort quand le travail demande plus de temps. Pour verrouiller l'outil, ramener le levier de déverrouillage (B) vers l'arrière, puis enfoncer l'interrupteur à palette (A). Lorsque l'outil est en marche, enfoncer le bouton de verrouillage (F). L'outil continuera de fonctionner une fois que l'interrupteur sera relâché. Pour déverrouiller l'outil, appuyer sur l'interrupteur et le relâcher. L'outil s'arrêtera.

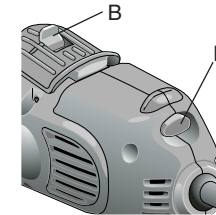

⚠ MISE EN GARDE : Laisser l'outil atteindre le régime maximal avant qu'il ne touche à la surface de travail. Il faut lever l'outil de la surface de travail avant de le mettre hors tension.

VERROUILLAGE DE LA BROCHE

La tige de verrouillage de la broche sert à éviter que la broche ne tourne pendant l'installation ou le retrait des meules. Actionner la tige de verrouillage de la broche seulement quand l'outil est hors tension, qu'il est débranché de la source d'alimentation et qu'il a complètement cessé de tourner. Ne pas enclencher le verrou de la broche quand l'outil est en marche car ceci l'endommagerait. Pour enclencher le verrou, enfoncer le bouton de verrouillage de la broche et la tourner jusqu'à ce qu'elle ne puisse tourner davantage.

Installation et utilisation de meules à moyeu déporté et de disques de ponçage.

INSTALLATION ET DÉPOSE DES ROUES À MOYEU

⚠ MISE EN GARDE : Mettre l'outil hors tension et le débrancher avant de procéder au réglage, à la dépose ou à l'installation des pièces et accessoires. Avant de brancher l'outil à nouveau, appuyer sur l'interrupteur à palette et le relâcher pour s'assurer que l'outil est hors tension.

Les meules montées sur moyeu s'installent directement sur une broche filetée de 5/8 po-11.

1. Visser manuellement la meule sur la broche.
2. Enfoncer le bouton de verrouillage de la broche et utiliser une clé pour serrer le moyeu de la meule.
3. Effectuer la procédure inverse pour retirer la meule.

▲ MISE EN GARDE : Afin de ne pas endommager la meule ou l'outil, s'assurer que la meule est bien en place avant de mettre l'outil sous tension.

INSTALLATION DE MEULES SANS MOYEU

▲ MISE EN GARDE : Mettre l'outil hors tension et le débrancher avant de procéder au réglage, à la dépose ou à l'installation des pièces et accessoires. Avant de brancher l'outil à nouveau, appuyer sur l'interrupteur à palette et le relâcher pour s'assurer que l'outil est hors tension.

Utiliser les brides fournies pour l'utilisation des meules de type 27 à moyeu déporté. Voir la page 21 du présent manuel pour obtenir plus de précisions.

1. Installer la bride de support non-filetée (G) sur la broche (D) en plaçant la section surélevée (guide) contre la meule.
2. Placer la meule contre la bride de support et centrer la meule sur la section surélevée (guide) de la bride de support.
3. Tout en appuyant sur le bouton de verrouillage de la broche, visser l'écrou de la bride (H) sur la broche. Si la meule utilisée est d'une épaisseur supérieure à 1/8 po, placer l'écrou de la bride filetée sur la broche de sorte que la section

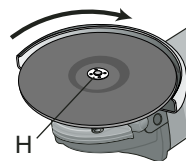
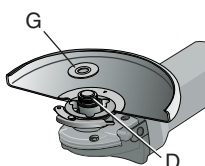

surélevée (guide) s'ajuste dans le centre de la meule. Si la meule utilisée est d'une épaisseur de 1/8 po ou moins, placer l'écrou de la bride filetée sur la broche de sorte que la section surélevée (guide) ne repose pas contre la meule.

4. Tout en appuyant sur le bouton de verrouillage de la broche, visser l'écrou de la bride au moyen d'une clé.
5. Pour retirer la meule, appuyer sur le bouton de verrouillage de la broche et desserrer l'écrou de la bride filetée au moyen d'une clé.

NOTA : Si la meule tourne une fois que l'écrou de la bride est serré, vérifier l'orientation de l'écrou de la bride filetée. Si une meule mince est installée et que le guide de l'écrou de la bride est placé contre la meule, celle-ci pourra tourner car la hauteur du guide ne permettra pas à l'écrou de la retenir.

MEULAGE DE SURFACE AU MOYEN DE MEULES

1. Laisser l'outil atteindre le régime maximal avant qu'il ne touche à la surface de travail.
2. Exerçer peu de pression sur la surface de travail de sorte que l'outil puisse fonctionner à régime élevé. La vitesse de meulage est supérieure quand l'outil fonctionne à régime élevé.
3. Conserver un angle de 20° à 30° entre l'outil et la surface de travail.
4. Pour ne pas creuser la surface de travail par endroits, déplacer l'outil en un mouvement continu de va-et-vient.

MEULES DE 1/4 PO



Écrou de bride



Bride de support

MEULES DE 1/8 PO

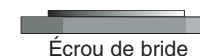

Écrou de bride



Bride de support

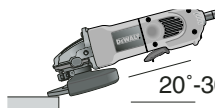

20°-30°

- Soulever l'outil de la surface de travail avant de le mettre hors tension. Attendre que l'outil ne soit plus en rotation avant de le déposer.

TRONÇONNAGE AU MOYEN DE MEULES

⚠ MISE EN GARDE : Les meules utilisées pour le découpage ou le tronçonnage peuvent s'effriter ou se briser si elles se tordent ou se déforment pendant leur utilisation pour le découpage ou le meulage en profondeur. Afin de réduire les risques de blessures, n'utiliser ces meules qu'avec le protecteur standard de type 27 pour légers travaux de découpage ou d'entaillage (de moins de 1/2 po de profondeur). Le côté ouvert du protecteur doit être placé à l'opposé de l'utilisateur. Pour les travaux de découpage plus profond au moyen d'une meule à tronçonner de type 1, utiliser un protecteur fermé de type 1. Voir le tableau des pages 19 et 20 pour obtenir plus de précisions. Les protecteurs de type 1 sont offerts, moyennant un coût supplémentaire, chez votre détaillant ou centre de service autorisé local.

- Laisser l'outil atteindre le régime maximal avant qu'il ne touche à la surface de travail.
- Exercer peu de pression sur la surface de travail de sorte que l'outil puisse fonctionner à régime élevé. La vitesse de meulage est supérieure quand l'outil fonctionne à régime élevé.
- L'utilisateur doit se placer à l'opposé de la partie ouverte inférieure de la meule.
- Ne pas modifier l'angle de coupe une fois que l'ébauche du tronçon ou de l'entaille est effectué sur la pièce. La meule risque de se déformer et de s'effriter si l'on modifie l'angle de coupe. Les meules à

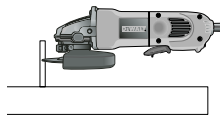
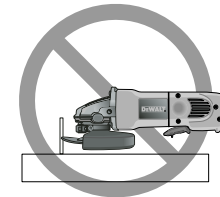

tronçonner ne sont pas conçues pour résister aux pressions latérales créées par la torsion.

- Soulever l'outil de la surface de travail avant de le mettre hors tension. Attendre que l'outil ne soit plus en rotation avant de le déposer.

⚠ AVERTISSEMENT : Ne pas utiliser de meules à tronçonner ou à découper pour les travaux de meulage de surface. Ces meules ne sont pas conçues pour les travaux de meulage où une pression latérale est exercée. La meule risquerait de se briser et de causer des blessures.

FINITION DE SURFACE AU MOYEN DE DISQUES DE PONÇAGE

- Laisser l'outil atteindre le régime maximal avant qu'il ne touche à la surface de travail.
- Exercer peu de pression sur la surface de travail de sorte que l'outil puisse fonctionner à régime élevé. La vitesse de ponçage est supérieure quand l'outil fonctionne à régime élevé.
- Conserver un angle de 5° à 10° entre l'outil et la surface de travail.
- Pour ne pas creuser la surface de travail par endroits, déplacer l'outil en un mouvement continu de va-et-vient.
- Soulever l'outil de la surface de travail avant de le mettre hors tension. Attendre que l'outil ne soit plus en rotation avant de le déposer.

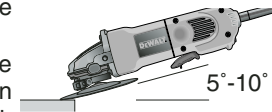

INSTALLATION DES PLATEAUX PORTE-DISQUE

⚠ MISE EN GARDE : Mettre l'outil hors tension et le débrancher avant de procéder au réglage, à la dépose ou à l'installation des pièces et accessoires. Avant de brancher l'outil à nouveau, appuyer sur l'interrupteur à palette et le relâcher pour s'assurer que l'outil est hors tension.

▲ MISE EN GARDE : Après avoir terminé le ponçage, il faut replacer le protecteur approprié sur l'outil avant d'effectuer des travaux de meulage avec une meule, un disque de ponçage ou une brosse métallique.

1. Placer le plateau porte-disque (N) et le visser adéquatement sur la broche.
2. Placer le disque de ponçage (O) sur le plateau porte-disque (N).
3. En appuyant sur le verrou de la broche, visser l'écrou de la bride (P) sur la broche, en guidant le moyeu surélevé sur l'écrou de la bride au centre du disque de ponçage et du plateau porte-disque.
4. Serrer manuellement l'écrou de la bride. Appuyer ensuite sur le bouton de verrouillage de la broche tout en tournant le disque de ponçage jusqu'à que le disque et l'écrou de la bride soient bien ajustés.
5. Pour retirer la meule, saisir et faire tourner le plateau porte-disque et le patin de ponçage tout en appuyant sur le bouton de verrouillage de la broche.

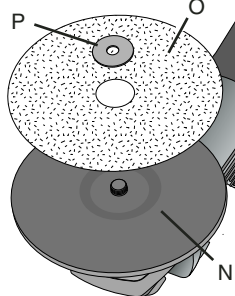

UTILISATION DES PLATEAUX PORTE-DISQUE

Utiliser un papier de verre dont la grosseur des grains convient au travail à effectuer. Le papier de verre est offert en différentes grosseurs de grain. Les papiers de verre à gros grains effectuent le travail plus rapidement et le fini est plus rugueux. Les papiers de verre à grains fins effectuent le travail moins rapidement et le fini est plus lisse. Commencer par un papier de verre à gros grains pour enlever de la matière rapidement et grossièrement. Utiliser ensuite un papier à grains moyens et terminer par un papier à grains fins pour obtenir un fini plus lisse.

Grossier	16 à 30 grains
Moyen	36 à 80 grains
Finition - fins	100 à 120 grains
Finition lisse - très fins	150 à 180 grains

1. Laisser l'outil atteindre le régime maximal avant qu'il ne touche à la surface de travail.
2. Exercer peu de pression sur la surface de travail de sorte que l'outil puisse fonctionner à régime élevé. La vitesse de ponçage est supérieure quand l'outil fonctionne à régime élevé.
3. Conserver un angle de 5° à 15° entre l'outil et la surface de travail. Le disque de ponçage doit être en contact avec environ un pouce de la surface de travail.
4. Déplacer constamment l'outil en ligne droite pour éviter de brûler et de creuser la surface de travail. Une meuleuse stationnaire sur la surface de travail ou que l'on déplace en effectuant des mouvements circulaires peut brûler la surface ou laisser des marques d'ondulation.
5. Soulever l'outil de la surface de travail avant de le mettre hors tension. Attendre que l'outil ne soit plus en rotation avant de le déposer.

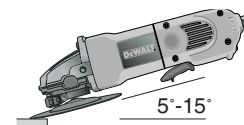

Installation et utilisation de brosses et de meules métalliques

Les brosses forme coupelle ou les brosses métalliques circulaires se vissent directement sur la broche de la meuleuse sans utiliser de brides. Utiliser seulement les brosses ou les meules métalliques montées sur moyeu fileté de 5/8 po-11. Un protecteur de type 27 est nécessaire lorsqu'on utilise des brosses et des meules métalliques.

⚠ MISE EN GARDE : Porter des gants de travail pour manipuler les brosses et les meules métalliques car elles peuvent devenir coupantes.

⚠ MISE EN GARDE : La meule ou la brosse ne doit pas toucher au protecteur une fois installée ou pendant l'utilisation. L'accessoire pourrait présenter des dommages non apparents qui fragmenteraient les fils métalliques de la meule ou de la coupelle.

INSTALLATION DE BROSSES FORME COUPELLE ET MEULES MÉTALLIQUES

⚠ MISE EN GARDE : Mettre l'outil hors tension et le débrancher avant de procéder au réglage, à la dépose ou à l'installation des pièces et accessoires. Avant de brancher l'outil à nouveau, appuyer sur l'interrupteur à palette et le relâcher pour s'assurer que l'outil est hors tension.

1. Visser manuellement la meule sur la broche.
2. Enfoncer le bouton de verrouillage de la broche et utiliser une clé pour serrer la meule ou la brosse métallique sur le moyeu.
3. Effectuer la procédure inverse pour retirer la meule.

⚠ MISE EN GARDE : Afin de ne pas endommager la meule ou l'outil, s'assurer que la meule est bien en place avant de mettre l'outil sous tension.

UTILISATION DE BROSSES FORME COUPELLE ET DE BROSSES MÉTALLIQUES CIRCULAIRES

Les brosses métalliques circulaires et les brosses forme coupelle servent à enlever la poussière, les écaillures et la peinture ainsi qu'à aplanir les irrégularités de surface.

1. Laisser l'outil atteindre le régime maximal avant qu'il ne touche à la surface de travail.
2. Exercer peu de pression sur la surface de travail de sorte que l'outil puisse fonctionner à régime élevé. La matière s'enlève plus rapidement quand l'outil fonctionne à régime élevé.

3. Pour les brosses métalliques forme coupelle, conserver un angle de 5° à 10° entre l'outil et la surface de travail.

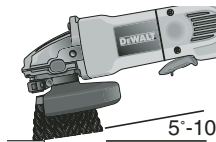

4. Maintenir le contact entre le bord de la meule métallique et la surface de travail.

5. Pour ne pas creuser la surface de travail par endroits, déplacer l'outil en un mouvement continu de va-et-vient. Une meuleuse stationnaire sur la surface de travail ou que l'on déplace en effectuant des mouvements circulaires peut brûler la surface ou laisser des marques d'ondulation.

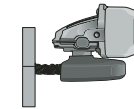

6. Soulever l'outil de la surface de travail avant de le mettre hors tension. Attendre que l'outil ne soit plus en rotation avant de le déposer.

⚠ MISE EN GARDE : Être très vigilant en travaillant près d'une bordure car la meuleuse peut produire un mouvement brusque soudain.

Installation et utilisation de meules à tronçonner (de type 1)

Les meules à tronçonner comprennent les meules à diamant et les disques abrasifs. Des meules abrasives pour couper le métal et le béton sont disponibles. Des lames à diamant pour couper le béton peuvent également être utilisées.

⚠ AVERTISSEMENT : Un protecteur fermé pour meule à tronçonner à deux faces, non compris avec l'outil, est nécessaire pour l'utilisation de meules à tronçonner. L'utilisation d'une bride ou d'un protecteur inapproprié peut occasionner des blessures s'il y a contact avec la meule ou si celle-ci est endommagée. Voir la page 21 du présent manuel pour obtenir plus de précisions.

INSTALLATION DU PROTECTEUR FERMÉ (DE TYPE 1)

▲ MISE EN GARDE : Mettre l'outil hors tension et le débrancher avant de procéder au réglage, à la dépose ou à l'installation des pièces et accessoires. Avant de brancher l'outil à nouveau, appuyer sur l'interrupteur à palette et le relâcher pour s'assurer que l'outil est hors tension.

1. Ouvrir le verrou du protecteur (J) et aligner la flèche du protecteur (K) avec celle du moyeu (L). Ceci permettra d'aligner les pattes avec les fentes sur le couvercle du carter d'engrenage. Mettre le protecteur en place en l'orientant vers l'arrière.
2. Abaisser le protecteur jusqu'à ce que les pattes s'enclenchent et tournent librement dans la rainure sur le moyeu du carter d'engrenage.
3. Tourner le protecteur (I) à la position de travail désirée. Le corps du protecteur doit être placé entre la broche et l'utilisateur de sorte que ce dernier soit bien protégé.
4. Fermer le verrou du protecteur pour le fixer sur le carter d'engrenage. Lorsque le verrou est bien fermé, il ne sera pas possible de faire tourner le protecteur manuellement. Ne pas utiliser la meuleuse si le protecteur n'est pas bien serré ou si le levier de la bride est ouvert.
5. Pour retirer le protecteur, ouvrir le verrou, tourner le protecteur de sorte que les flèches soient alignées et tirer le protecteur vers le haut.

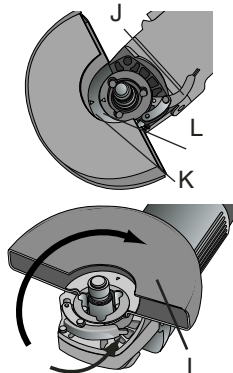

NOTA : Le protecteur est réglé en usine selon le diamètre du moyeu du carter d'engrenage. Si le protecteur se desserre après

un certain temps, serrer la vis de réglage (M) alors que le levier de la bride est en position fermée.

▲ MISE EN GARDE : Ne pas serrer la vis de réglage si le levier de la bride est en position ouverte. Ceci risquerait d'endommager le protecteur ou le moyeu.

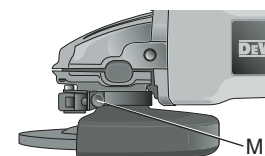

INSTALLATION DE MEULES À TRONÇONNER

▲ MISE EN GARDE : Mettre l'outil hors tension et le débrancher avant de procéder au réglage, à la dépose ou à l'installation des pièces et accessoires. Avant de brancher l'outil à nouveau, appuyer sur l'interrupteur à palette et le relâcher pour s'assurer que l'outil est hors tension.

▲ MISE EN GARDE : Une bride de support filetée et un écrou de bride de même diamètre (compris avec l'outil) doivent être utilisés avec les meules à tronçonner.

1. Installer la bride de support non filetée sur la broche en plaçant la section surélevée (guide) face vers le haut. La section surélevée (guide) sur la bride de support doit être appuyée contre la meule lorsque celle-ci est installée.
2. Placer la meule sur la bride de support et centrer la meule sur la section surélevée (guide).
3. Installer l'écrou de la bride filetée en orientant la section surélevée (guide) à l'opposé de la meule.
4. Tout en appuyant sur le bouton de verrouillage de la broche, visser l'écrou de la bride au moyen d'une clé.
5. Pour retirer la meule, la saisir et la tourner tout en appuyant sur le bouton de verrouillage de la broche.

UTILISATION DE MEULES À TRONÇONNER

⚠️ AVERTISSEMENT : Ne pas utiliser de meules à tronçonner ou à découper pour les travaux de meulage de surface. Ces meules ne sont pas conçues pour les travaux de meulage de surface où une pression latérale est exercée. La meule risquerait de se briser et de causer des blessures

1. Laisser l'outil atteindre le régime maximal avant qu'il ne touche à la surface de travail.
2. Exercer peu de pression sur la surface de travail de sorte que l'outil puisse fonctionner à régime élevé. La vitesse de tronçonnage est supérieure quand l'outil fonctionne à régime élevé.
3. Ne pas modifier l'angle de coupe une fois que l'ébauche du tronçon ou de l'entaille est effectué sur la pièce. La meule risque de se déformer et de s'effriter si l'on modifie l'angle de coupe.
4. Soulever l'outil de la surface de travail avant de le mettre hors tension. Attendre que l'outil ne soit plus en rotation avant de le déposer.

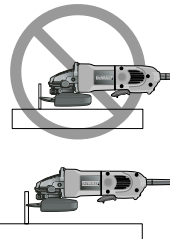
**ENTRETIEN****Nettoyage**

⚠️ AVERTISSEMENT : Il est nécessaire d'éliminer régulièrement la poussière dans le carter du moteur à l'aide d'un jet d'air comprimé sec et propre. De la poussière contenant des particules résultant du meulage du métal s'accumule souvent sur les surfaces intérieures et peut entraîner un choc électrique si on ne l'élimine pas fréquemment. **PORTER TOUJOURS DES LUNETTES DE PROTECTION.**

⚠️ MISE EN GARDE : Ne jamais utiliser des solvants ou autres produits chimiques forts pour nettoyer les parties non métalliques de l'outil. Utiliser uniquement un chiffon propre et sec.

Lubrification

Les outils DEWALT sont lubrifiés à l'usine et prêts à être utilisés.

Réparations

Pour assurer la SÉCURITÉ et la FIABILITÉ du produit, les réparations, l'entretien et les réglages (y compris l'inspection et le remplacement de la brosse) doivent être réalisés par un centre de réparation en usine DEWALT, un centre de réparation autorisé DEWALT ou par un personnel de réparation professionnel. Toujours utiliser des pièces de rechange identiques.

Achat d'accessoires

Des accessoires recommandés pour l'utilisation avec l'outil sont disponibles à un coût supplémentaire auprès du détaillant ou du centre de service autorisé local. Si vous avez besoin d'assistance pour trouver tout accessoire, veuillez communiquer avec DEWALT Industrial Tool Co., 701 East Joppa Road, Baltimore, MD 21286, États-Unis, composer le 1(800) 4-DEWALT (1-800-433-9258) ou visiter notre site Web à www.dewalt.com.

⚠️ MISE EN GARDE : L'utilisation de tout autre accessoire non recommandé avec cet outil pourrait être dangereux.

Garantie limitée de trois ans

DEWALT réparera, sans frais, tout produit défectueux causé par un défaut de matériel ou de fabrication pour une période de trois ans à compter de la date d'achat. La présente garantie ne couvre pas les pièces dont la défectuosité a été causée par une usure normale ou l'usage abusif de l'outil. Pour obtenir de plus amples renseignements sur les pièces ou les réparations couvertes par la présente garantie, visiter le site www.dewalt.com ou composer le 1 800 433-9258 (1 800 4-DEWALT). Cette garantie ne s'applique pas aux accessoires et ne vise pas les dommages causés par des réparations effectuées par un tiers. Cette garantie confère des droits

légaux particuliers à l'acheteur, mais celui-ci pourrait aussi bénéficier d'autres droits variant d'un état ou d'une province à l'autre.

En plus de la présente garantie, les outils DEWALT sont couverts par notre :

CONTRAT D'ENTRETIEN GRATUIT D'UN AN

DEWALT entretiendra l'outil et remplacera les pièces usées au cours d'une utilisation normale et ce, gratuitement, pendant une période d'un an à compter de la date d'achat, et la

GARANTIE DE REMBOURSEMENT DE 90 JOURS

Si l'acheteur n'est pas entièrement satisfait, pour quelque raison que ce soit, du rendement de l'outil électrique, du laser ou de la cloueuse DEWALT, celui-ci peut le retourner, accompagné d'un reçu, dans les 90 jours à compter de la date d'achat, pour obtenir un remboursement intégral, sans aucun problème.

AMÉRIQUE LATINE : Cette garantie ne s'applique aux produits vendus en Amérique latine. Pour ceux-ci, veuillez consulter les informations relatives à la garantie spécifique présente dans l'emballage, appeler l'entreprise locale ou consulter le site Web pour les informations relatives à cette garantie.

REMPACEMENT GRATUIT DES ÉTIQUETTES

D'AVERTISSEMENT : Si les étiquettes d'avertissement deviennent illisibles ou sont perdues, composer le 1 800 4-DEWALT pour en obtenir le remplacement gratuit.

CONSERVE ESTAS INSTRUCCIONES

⚠ ¡ADVERTENCIA! Lea todas las instrucciones hasta comprenderlas, incluidas las que acompañan a los acoplamientos y accesorios. No ajustarse a las instrucciones siguientes puede ser causa de electrocución, incendio o lesiones graves.

Instrucciones de seguridad generales

ÁREA DE TRABAJO

- **Mantenga el área de trabajo limpia y bien iluminada.** Las bancadas desordenadas y las zonas oscuras propician los accidentes.
- **No opere herramientas eléctricas en atmósferas explosivas, como en presencia de líquidos, gases o polvos inflamables.** Las herramientas eléctricas producen chispas que pueden originar la ignición del polvo o los vapores.
- **Mientras opere una herramienta eléctrica, mantenga lejos a los observadores, niños y visitantes.** Las distracciones pueden ocasionar que pierda el control.

SEGURIDAD ELÉCTRICA

- **Las herramientas con toma de tierra deben conectarse a un enchufe apropiadamente instalado y con conexión a tierra, de acuerdo con todas las normas y ordenanzas jurídicas.** No quite la pata de conexión a tierra ni realice ninguna modificación en la clavija. No emplee adaptadores para clavijas. Si tiene alguna duda acerca de si el enchufe está correctamente conectado a tierra, consulte a un electricista cualificado. Si la herramienta presentase disfunciones eléctricas o averías, la toma de tierra ofrece una vía de baja resistencia que garantiza la seguridad del usuario. **Sólo es aplicable a las herramientas de Clase I (con toma de tierra).**

- **Las herramientas con doble aislamiento están equipadas con una clavija polarizada (una pata es más ancha que la otra). Esta clavija se acoplará a un enchufe polarizado de una sola manera. Si la clavija no se acopla al contacto, invíértala. Si aún así no se ajusta, comuníquese con un electricista cualificado para que instale un enchufe polarizado apropiado. Nunca cambie la clavija. El doble aislamiento elimina la necesidad de cables con tres hilos y sistemas de suministro eléctrico con conexión a tierra. Sólo es aplicable a las herramientas de Clase II (con doble aislamiento).**
- **Evite el contacto del cuerpo con superficies conectadas a tierra, tales como tuberías, radiadores, registros y refrigeradores.** El riesgo de electrocución aumenta si su cuerpo hace tierra.
- **No exponga las herramientas eléctricas a la lluvia o a condiciones de mucha humedad.** Si entra agua en una herramienta eléctrica, aumenta el riesgo de electrocución.
- **No maltrate el cable. Nunca tome el cable para transportar la herramienta ni para desconectarla del enchufe. Mantenga el cable alejado de las fuentes de calor, el aceite, las orillas afiladas o las piezas en movimiento. Cambie inmediatamente los cables dañados.** Los cables dañados aumentan el peligro de electrocución.
- **Cuando opere una herramienta eléctrica a la intemperie, utilice una extensión marcada “W-A” o “W.”** Estas extensiones están clasificadas para uso a la intemperie y para reducir el riesgo de electrocución.

Calibre mínimo para cordones de extensión						
Voltios	Longitud total del cordón en metros					
120V	0-7,6	7,6-15,2	15,2-30,4	30,4-45,7		
240V	0-15,2	15,2-30,4	30,4-60,9	60,9-91,4		
Amperaje						
Más de	No más de	Calibre del cordón AWG				
6	10	18	16	14	12	

SEGURIDAD PERSONAL

- **Al utilizar una herramienta eléctrica, esté atento, concéntrese en lo que hace y aplique el sentido común. No utilice la herramienta si se encuentra fatigado o bajo la influencia de drogas, alcohol o fármacos.** Mientras se utilizan herramientas eléctricas, basta un instante de distracción para sufrir lesiones graves.
- **Lleve ropa adecuada. No utilice ropa suelta ni joyas. Recójase el cabello largo. Mantenga el cabello, la ropa y los guantes apartados de las piezas en movimiento.** Las partes móviles pueden atrapar las prendas de vestir sueltas, las joyas y el cabello. Los orificios de ventilación suelen cubrir piezas en movimiento, por lo que también se deben evitar.
- **Evite puestas en marcha accidentales. Asegúrese de que el interruptor esté apagado antes de enchufar la máquina.** Transportar las herramientas con el dedo sobre el interruptor o enchufarlas con el interruptor encendido favorece los accidentes.
- **Antes de poner en marcha la máquina, quite las llaves y herramientas de ajuste.** Una llave que se deje en una pieza giratoria de la herramienta puede provocar lesiones.
- **No ponga en peligro su estabilidad. Manténgase siempre bien apoyado y equilibrado.** Un buen apoyo y equilibrio permiten controlar mejor la herramienta si se produce algún imprevisto.

- **Utilice el equipo de seguridad. Lleve siempre lentes protectores.** Cuando sea adecuado, también se debe usar mascarilla antipolvo, zapatos de suela antideslizante, casco o protectores auditivos.

USO Y CUIDADOS DE LA HERRAMIENTA

- **Utilice abrazaderas u otro elemento adecuado para sujetar y apoyar la pieza de trabajo en una plataforma estable.** Sujetar la pieza con la mano o contra el cuerpo es inestable y facilita la pérdida de control.
- **No fuerce la herramienta. Emplee la herramienta correcta para cada aplicación.** La herramienta correcta hace el trabajo mejor y más seguro dentro del rango para el que ha sido diseñada.
- **No utilice la herramienta si el interruptor no la enciende y apaga.** Cualquier herramienta que no pueda controlarse con el interruptor es peligrosa y se debe reparar.
- **Desconecte la clavija del enchufe antes de proceder a cualquier ajuste, cambiar un accesorio o guardar la herramienta.** Estas medidas de seguridad preventiva reducen el riesgo de poner en marcha la herramienta accidentalmente.
- **Cuando no las utilice, guarde las herramientas fuera del alcance de los niños o de cualquier persona no capacitada.** Las herramientas son peligrosas en manos de usuarios no capacitados.
- **Cuide las herramientas. Conserve las herramientas de corte afiladas y limpias.** Unas herramientas adecuadamente cuidadas y con los bordes de corte afilados se deforman menos y son más fáciles de controlar.
- **Compruebe si las piezas móviles se desalinean o deforman, si hay alguna pieza rota y cualquier otra circunstancia que pueda afectar al funcionamiento de la máquina. Si la herramienta está dañada, hágala reparar antes de usarla.** Muchos accidentes los provocan unas herramientas mal cuidadas.

- **Utilice únicamente los accesorios recomendados por el fabricante para su modelo.** Un mismo accesorio puede ser adecuado para una herramienta, pero peligroso si se usa en otra.

SERVICIO



- **El servicio de la herramienta sólo debe realizarlo personal cualificado.** El servicio o mantenimiento realizados por personal no calificado puede dar como resultado un riesgo de lesiones.
- **Al proceder al mantenimiento de una herramienta, utilice únicamente refacciones idénticas. Siga las instrucciones de la sección Mantenimiento de este manual.** La utilización de piezas no autorizadas, o no respetar las instrucciones de mantenimiento, puede suponer un peligro de electrocución o de lesiones.

La etiqueta de los esmeriladores puede incluir los siguientes símbolos

- **Utilice siempre la guarda apropiada con el disco de esmeril.** La guarda protege al operador de los fragmentos que se desprenden de un disco roto, así como del contacto con el disco.
- **Los accesorios deben estar clasificados por lo menos para la velocidad recomendada en la etiqueta de advertencia de la herramienta.** Si funcionan a velocidades superiores a la prevista, los discos y otros accesorios pueden salir despedidos y provocar lesiones. La clasificación de los accesorios se ha hecho sobre la velocidad mínima del disco indicada en la placa de características de la herramienta.
- **Sujete la herramienta por las superficies aislantes si lleva a cabo una operación en que la herramienta puede tocar un conductor oculto o su propio cable.** El contacto con un conductor "activo" provocará que las piezas metálicas de la herramienta "conduzcan electricidad" y que el operador reciba una descarga eléctrica.

- **En esta herramienta no utilice discos de Tipo 11 (de taza cónica).** La utilización de accesorios inadecuados puede ser causa de lesiones.
- **Antes de usarlos, inspeccione los accesorios recomendados en busca de cuarteaduras y fallas. Si hay fallas o cuarteaduras evidentes, descarte el accesorio. También se debe inspeccionar el accesorio siempre que piense que la herramienta puede haber caído.** Las fallas pueden provocar la rotura del disco.
- **Al accionar la herramienta con un disco nuevo o de reemplazo, o con un cepillo de alambre nuevo o de reemplazo instalado, sujétela bien dentro de una zona protegida adecuadamente y déjela funcionar durante un minuto.** Si el disco tiene una cuarteadura o una falla que hayan pasado inadvertidas, se romperá en pedazos en menos de un minuto. Si el cepillo de alambre tiene alambres flojos, éstos se detectarán. Nunca encienda la herramienta cuando haya una persona alineada con el disco. Incluso si se trata del operador.
- **Evite que el disco rebote, así como darle tratamiento brusco.** Si ello sucediera, detenga la herramienta e inspeccione si el disco presenta cuarteaduras o fallas.
- **Dirija las chispas lejos del operador, los observadores y los materiales inflamables.** Pueden saltar chispas al usar lijadoras o esmeriladoras. Las chispas pueden provocar quemaduras e incendios.
- **Siempre use la agarradera lateral. Apriete firmemente la agarradera.** Siempre debe usarse la agarradera lateral para conservar el control de la unidad en todo momento.
- **No opere esta herramienta durante períodos largos de tiempo.** La vibración causada por la acción de operación de la herramienta puede causar lesiones permanentes a sus dedos, manos y brazos. Use guantes para un mejor amortiguamiento, descanse con frecuencia y limite el tiempo diario de uso.

- **Limpie su herramienta periódicamente, especialmente después de realizar trabajos pesados.** El polvo y el esmeril contienen partículas metálicas que se acumulan con frecuencia en las superficies interiores y pueden ocasionar riesgos de electrocución.
- La etiqueta de la herramienta puede incluir los siguientes símbolos.

V.....volts	Aamperes
Hz.....hertz	Wwatts
minminutos	~corriente alterna
-----corriente directa	n _ovelocidad sin carga
Construcción de Clase II	
símbolo de advertencia de seguridad	
terminal de tierra	
.../min.....de revoluciones o inversiones por minuto	

▲PRECAUCIÓN: Preste una atención especial al trabajar en esquinas, ya que si el disco u otro accesorio toca una superficie secundaria o el borde de una superficie, la esmeriladora puede efectuar un movimiento brusco y repentino.

▲PRECAUCIÓN: Utilice una protección auditiva apropiada durante el uso. En determinadas condiciones y con utilizaciones prolongadas, el ruido generado por este producto puede favorecer la pérdida de audición.

▲ADVERTENCIA: Algunos tipos de polvo generados al lijar, serrar, esmerilar y taladrar, así como al realizar otras actividades del sector de la construcción, contienen productos químicos que pueden provocar cáncer, defectos en los recién nacidos y enfermedades del sistema reproductor. Ejemplos de esas sustancias químicas son:

- plomo procedente de pinturas basadas en plomo,
- óxido de silicio cristalino procedente de ladrillos, cemento y otros productos de mampostería, y

- arsénico y cromo procedentes de madera tratada químicamente (CCA).

El peligro derivado de estas exposiciones que usted enfrente varía en función de la frecuencia con que se realice este tipo de trabajo. Para reducir la exposición a esas sustancias químicas: trabaje en una zona bien ventilada y llevando equipos de seguridad aprobados, como mascarillas antipolvo especialmente diseñadas para filtrar partículas microscópicas.

- **Evite el contacto prolongado con el polvo procedente del lijado, serrado, esmerilado y taladrado eléctricos, así como de otras actividades del sector de la construcción.** Lleve ropa protectora y lave con agua y jabón las zonas expuestas. Si permite que el polvo se introduzca en la boca u ojos o quede sobre la piel, puede favorecer la absorción de productos químicos peligrosos.

COMPONENTES

- | | |
|--|-----------------------------------|
| A. Interruptor de palanca | F. Botón de bloqueo |
| B. Palanca de desbloqueo | G. Collarín de respaldo sin rosca |
| C. Botón del seguro del eje | H. Tuerca de amarre roscada |
| D. Eje (no mostrado) | I. Guarda |
| E. Agarradera lateral
(mostrada a la derecha) | |

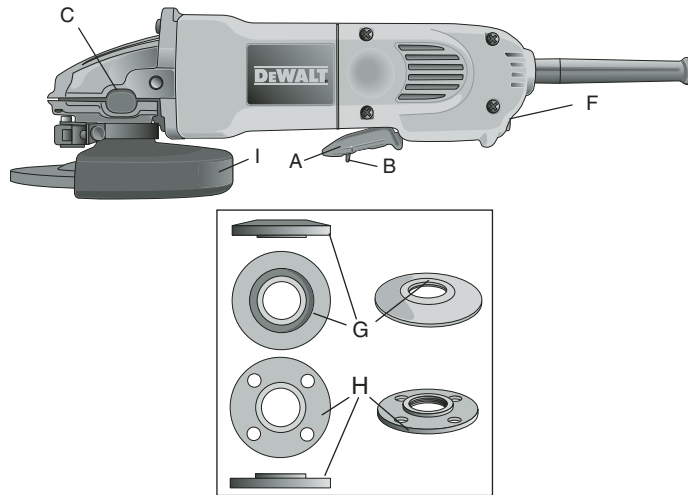

LIMPIEZA Y AJUSTES

FIJACIÓN DE LA AGARRADERA LATERAL

La agarradera lateral se puede montar en ambos lados de la caja del engranaje, en los orificios roscados, tal como se muestra. Antes de usar la herramienta, compruebe que la agarradera esté apretada firmemente. Utilice una llave para apretar firmemente la agarradera lateral.

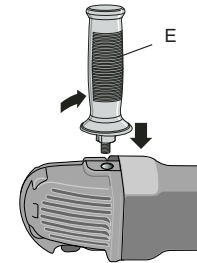

Accesorios

Es importante elegir las guardas, collarines y almohadillas de apoyo correctos para cada accesorio de la esmeriladora. En las páginas 5 y 6 encontrará la información sobre los accesorios correctos.

⚠ PRECAUCIÓN: Los accesorios deben estar clasificados por lo menos para la velocidad recomendada en la etiqueta de advertencia de la herramienta. Si funcionan a velocidades superiores a la prevista, los discos y otros accesorios pueden salir despedidos y provocar lesiones. Los accesorios roscados deben tener un cubo de 5/8"-11. Los accesorios sin rosca deben tener un orificio para eje de 7/8". Si no lo tienen, pueden haber sido diseñados para sierras circulares. Únicamente utilice los accesorios mostrados en las páginas 35 y 36 de este manual. La clasificación de los accesorios se ha hecho sobre la velocidad mínima del disco indicada en la placa de características de la herramienta.

Discos de meril de 4 1/2"

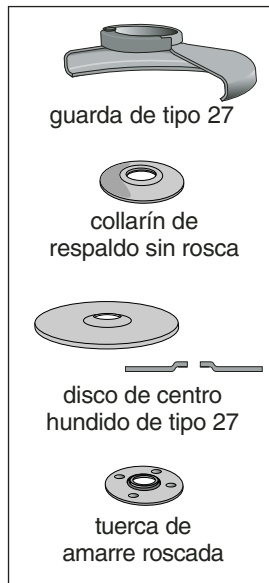

Discos de alambre



Discos de lijado

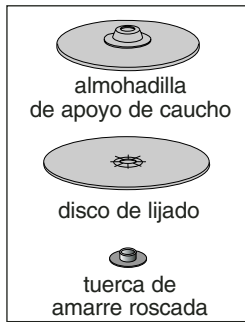

Discos lijadores de aletas de 4 1/2"

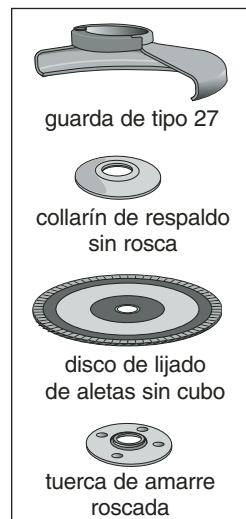

Discos de corte de 4 1/2"

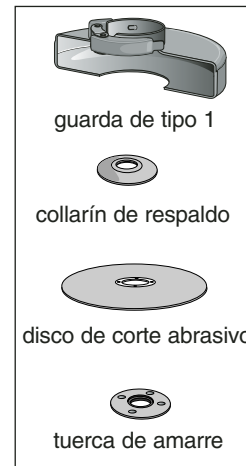

Montaje de la guarda

MONTAJE Y DESMONTAJE DE LA GUARDA

⚠ PRECAUCIÓN: Apague y desenchufe la herramienta antes de proceder a cualquier ajuste o desmontar o montar acoplamiento o accesorios. Antes de volver a conectar la herramienta, presione y suelte el interruptor de palanca para asegurarse de que la herramienta esté apagada.

⚠ PRECAUCIÓN: Deben usarse las guardas con todos los discos de esmeril, discos lijadores de aletas, cepillos de alambre y discos de alambre. La herramienta sólo puede usarse sin las guardas cuando se lije con discos de lijado convencionales. El modelo DEWALT DW802 incorpora una guarda para usarla con discos de esmeril de centro hundido (tipo 27) y discos de esmeril con cubo (tipo 27). La misma guarda puede usarse con los discos lijadores de aletas (tipo 27 y 29) y con los cepillos de copa de alambre. El esmerilado y corte con discos de tipos distintos a los 27 y 29 precisan guardas de accesorio distintas, no incluidas con la herramienta. Las instrucciones de montaje de estas guardas de accesorio se incluyen en la caja del accesorio.

1. Abra el seguro de la guarda (J) y alinee la flecha de ésta (K) con la flecha del cubo (L). De esta forma las orejetas de la guarda quedarán alineadas con las ranuras de la cubierta de la caja del engranaje.
2. Presione la guarda hacia abajo hasta que sus orejetas engranen y rueden libremente en la ranura del cubo de la caja del engranaje.

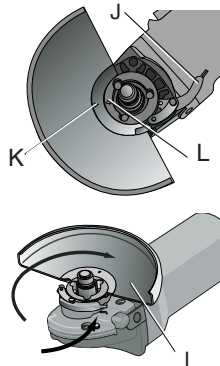

3. Con el seguro de la guarda abierto, gire la guarda (I) a la posición de trabajo deseada. El cuerpo de la guarda debe colocarse entre el eje y el operador, de forma que la protección de éste sea máxima.
4. Cierre el seguro de la guarda para fijarla a la caja del engranaje. Si el seguro está cerrado no debe poder girar la guarda a mano. No opere la esmeriladora si la guarda está suelta o la palanca de soporte se encuentra en posición abierta.
5. Para retirar la guarda, abra el seguro, hágala girar hasta que las flechas queden alineadas y tire de ella hacia arriba.

NOTA: La guarda se preajusta en fábrica al diámetro del cubo de la caja del engranaje. Si, transcurrido un período de tiempo, la guarda se afloja, apriete el tornillo de ajuste (M) con la palanca de soporte en la posición cerrada.

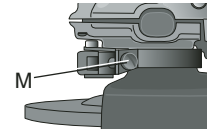

⚠ PRECAUCIÓN: No apriete el tornillo de ajuste con la palanca de soporte en la posición abierta. Podrían producirse daños indetectables en la guarda o en el cubo de montaje.

⚠ PRECAUCIÓN: Si no es posible ajustar la guarda mediante la abrazadera, no use la herramienta. Llévela junto con la guarda a un centro de servicio para que reparen o sustituyan la guarda.

NOTA: El esmerilado y el corte tangenciales pueden realizarse con discos de tipo 27 diseñados y especificados al efecto; los discos gruesos de 1/4" están diseñados para el esmerilado de superficies, mientras que los de 1/8" se han diseñado para el esmerilado tangencial.

FUNCIONAMIENTO Interruptor

⚠ PRECAUCIÓN: Antes de enchufar la herramienta, presione y suelte el interruptor de palanca (A) una vez sin presionar el botón de bloqueo (F), para asegurarse de que el interruptor esté apagado.

Presione y suelte el interruptor de palanca, tal como se ha indicado, después de cualquier interrupción del suministro eléctrico a la herramienta, tal como la activación de un interruptor de toma de tierra, el disparo de un disruptor, el desenchufado accidental o un corte de suministro eléctrico. Si el interruptor de palanca está bloqueado, la herramienta se pondrá en marcha súbitamente al volver a conectarla.

▲ PRECAUCIÓN: Sujete firmemente la agarradera lateral y el cuerpo de la herramienta para mantener el control de ésta en el arranque y durante la utilización, hasta que el disco o el accesorio deje de girar. Compruebe que el disco se haya detenido totalmente antes de soltar la herramienta.

INTERRUPTOR DE PALANCA

Para encender la herramienta, empuje la palanca de desbloqueo (B) hacia atrás y luego presione el interruptor de palanca (A). La herramienta funcionará hasta que se presione el interruptor. Para apagar la herramienta, suelte la palanca.

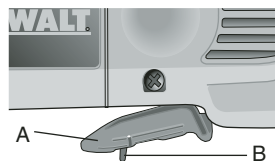

▲ ADVERTENCIA: No inhabilite la palanca de desbloqueo. Si se inhabilita la palanca de desbloqueo, la herramienta puede ponerse en marcha súbitamente al volver a conectarla.

BOTÓN DE BLOQUEO

El botón de bloqueo ofrece una mayor comodidad cuando se usa la herramienta durante períodos prolongados. Para bloquear la herramienta en posición de encendido, presione la palanca de desbloqueo (B) hacia atrás y luego presione el interruptor de palanca (A). Con la herramienta funcionando, presione el botón de bloqueo (F). La herramienta seguirá

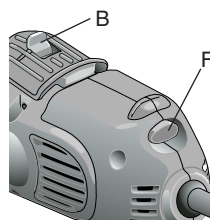

funcionando cuando se suelte el interruptor de palanca. Para desbloquear la herramienta, presione y suelte el interruptor de palanca. Esto detendrá la herramienta.

▲ PRECAUCIÓN: Permita que la herramienta alcance la velocidad máxima antes de que toque la superficie de trabajo. Separe la herramienta de la superficie de trabajo antes de apagarla.

SEGURO DEL EJE

El pasador del seguro del eje impide que el eje gire al instalar o retirar los discos. Opere el pasador del seguro del eje sólo si la herramienta está apagada, desenchufada y totalmente parada. No engrane el seguro del eje si la herramienta está funcionando, ya que la dañaría. Para engranar el bloqueo, presione el botón del seguro del eje y gire el eje hasta que no pueda hacerlo girar más.

Montaje y utilización de discos de esmeril de centro hundido y discos lijadores de aletas

MONTAJE Y DESMONTAJE DE DISCOS CON CUBO

▲ PRECAUCIÓN: Apague y desenchufe la herramienta antes de proceder a cualquier ajuste o desmontar o montar acoplamiento o accesorios. Antes de volver a conectar la herramienta, presione y suelte el interruptor de palanca para asegurarse de que la herramienta esté apagada.

Los discos con cubo se montan directamente en el eje roscado de 5/8"-11.

1. Enrosque a mano el disco en el eje.
2. Presione el botón del seguro del eje y utilice una llave para apretar el cubo del disco.
3. Para retirar el disco, invierta el proceso anterior.

▲ PRECAUCIÓN: Si no asienta adecuadamente el disco antes de encender la herramienta, puede provocar daños tanto en ella como en el disco.

MONTAJE Y DESMONTAJE DE DISCOS SIN CUBO

⚠ PRECAUCIÓN: *Apague y desenchufe la herramienta antes de proceder a cualquier ajuste o desmontar o montar acoplamiento o accesorios. Antes de volver a conectar la herramienta, presione y suelte el interruptor de palanca para asegurarse de que la herramienta esté apagada.*

Los discos de esmeril tipo 27 con centro hundido deben usarse con los collarines incluidos. En la página 35 de este manual encontrará más información.

1. Monte el collarín de respaldo sin rosca (G) en el eje (D) con la sección elevada (guía) contra el disco.
2. Coloque el disco contra el collarín de respaldo, centrándolo con respecto a la sección elevada (guía) del collarín.
3. Pulsando el botón del seguro del eje, enrosque en él la tuerca de amarre (H). Si el disco que está montando tiene más de 1/8" de espesor, coloque la tuerca de amarre roscada en el eje para que la sección elevada (guía) encaje en el centro del disco. Si el disco que está montando tiene 1/8" de espesor o menos, coloque la tuerca de amarre roscada en el eje para que la sección elevada (guía) no quede contra el disco.
4. Pulsando el botón del seguro del eje, apriete la tuerca de amarre con una llave.

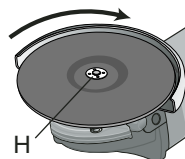
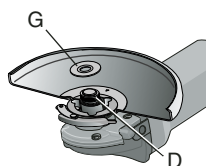

DISCOS DE 1/4"

Tuerca de amarre



Collarín de respaldo

DISCOS DE 1/8"

Tuerca de amarre



Collarín de respaldo

5. Para retirar el disco, presione el botón del seguro del eje y afloje la tuerca de amarre con una llave.

NOTA: Si después de apretar la tuerca de amarre el disco gira, compruebe la orientación de la tuerca de amarre roscada. Si se instala un disco fino con la guía de la tuerca de amarre contra el disco, éste girará debido a que la altura de la guía impide que la tuerca sujete el disco.

ESMERILADO DE SUPERFICIES CON DISCOS DE ESMERIL

1. Permita que la herramienta alcance la velocidad máxima antes de que toque la superficie de trabajo.
2. Aplique la presión mínima contra la superficie de trabajo, dejando que la herramienta funcione a alta velocidad. La tasa de esmerilado es mayor si la herramienta funciona a alta velocidad.
3. Mantenga un ángulo de entre 20° y 30° entre la herramienta y la superficie de trabajo.
4. Desplace continuamente la herramienta con movimientos hacia delante y hacia atrás para evitar los surcos en la superficie de trabajo.
5. Separe la herramienta de la superficie de trabajo antes de apagarla. Permita que la herramienta deje de girar antes de soltarla.

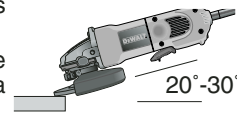

ESMERILADO TANGENCIAL CON DISCOS DE ESMERIL

⚠ PRECAUCIÓN: *Los discos usados para el corte y el esmerilado tangencial pueden romperse si se doblan o tuercen cuando se usa la herramienta para trabajos de desbastado o de esmerilado profundo. Para reducir el peligro de lesiones graves, sólo use estos discos conjuntamente con guardas de tipo 27 y para corte y ranurado poco profundos (menos de 1/2" de profundidad). El lado abierto de la guarda debe colocarse en el lado opuesto al operador. Para cortes más profundos con discos de desbastado de tipo 1, use una guarda de tipo 1. En los diagramas de las páginas 35 y 36 de este*

manual encontrará más información. Las guardas de tipo 1 están disponibles con un cargo adicional en su distribuidor local o en el centro de servicio autorizado.

1. Permita que la herramienta alcance la velocidad máxima antes de que toque la superficie de trabajo.
2. Aplique la presión mínima contra la superficie de trabajo, dejando que la herramienta funcione a alta velocidad. La tasa de esmerilado es mayor si la herramienta funciona a alta velocidad.
3. Colóquese de forma que la parte inferior abierta del disco quede en el lado opuesto a usted.
4. Una vez haya empezado a cortar y haya realizado una ranura en la pieza, no cambie el ángulo de corte. Cambiar el ángulo hará que el disco se curve, lo que podría romperlo. Los discos para esmerilado tangencial no están diseñados para soportar las presiones provocadas por el curvado.
5. Separe la herramienta de la superficie de trabajo antes de apagarla. Permita que la herramienta deje de girar antes de soltarla.

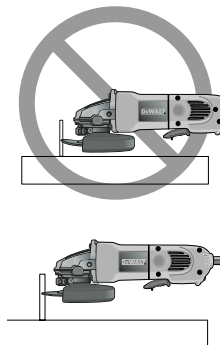

⚠ ADVERTENCIA: No use los discos para esmerilado tangencial/corte en aplicaciones de esmerilado de superficies, ya que no están diseñados para soportar las presiones laterales que éste genera. Se correría el riesgo de sufrir lesiones y de rotura del disco.

ACABADO DE SUPERFICIES CON DISCOS LIJADORES DE ALETAS

1. Permita que la herramienta alcance la velocidad máxima antes de que toque la superficie de trabajo.

2. Aplique la presión mínima contra la superficie de trabajo, dejando que la herramienta funcione a alta velocidad. La tasa de lijado es mayor si la herramienta funciona a alta velocidad.
3. Mantenga un ángulo de entre 5° y 10° entre la herramienta y la superficie de trabajo.
4. Desplace continuamente la herramienta con movimientos hacia delante y hacia atrás para evitar los surcos en la superficie de trabajo.
5. Separe la herramienta de la superficie de trabajo antes de apagarla. Permita que la herramienta deje de girar antes de soltarla.

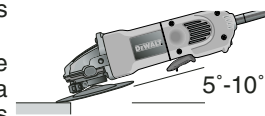

MONTAJE DE ALMOHADILLAS DE APOYO PARA LIJADO

⚠ PRECAUCIÓN: Apague y desenchufe la herramienta antes de proceder a cualquier ajuste o desmontar o montar acoplamiento o accesorios. Antes de volver a conectar la herramienta, presione y suelte el interruptor de palanca para asegurarse de que la herramienta esté apagada.

⚠ PRECAUCIÓN: Una vez terminadas las aplicaciones de lijado, debe volverse a instalar una guarda adecuada para el disco de esmeril, el disco lijador de aletas, el cepillo de alambre o el disco de alambre.

1. Coloque o enrosque convenientemente en el eje la almohadilla de apoyo (N).
2. Coloque el disco de lijado (O) sobre la almohadilla de apoyo (N).
3. Pulsando el seguro del eje, enrosque la tuerca de amarre (P) en el eje y coloque el cubo elevado de la tuerca de amarre en el centro del disco de lijado y la almohadilla de apoyo.
4. Apriete a mano la tuerca de amarre.

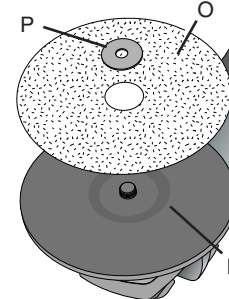

Después presione el botón del seguro del eje y gire el disco de lijado hasta que éste y la tuerca de amarre queden bien ajustados.

5. Para retirar el disco, sujételo y gire la almohadilla de apoyo y la almohadilla de lijado mientras pulsa el botón del seguro del eje.

UTILIZACIÓN DE ALMOHADILLAS DE APOYO PARA LIJADO

Utilice el papel de lija correcto para cada aplicación. Se dispone de papel de lija de distintos grados. Los grados gruesos ofrecen mayor eliminación de material y un acabado más rugoso. Los grados finos ofrecen menor eliminación de material y un acabado más suave. Empiece con discos de grado grueso para una eliminación rápida del material. Pase a un papel de grado medio y acabe con un disco de grado fino para un acabado óptimo.

Grueso	grado 16 - 30
Medio	grado 36 -80
Acabado fino	grado 100 -120
Acabado muy fino	grado 150 -180

1. Permita que la herramienta alcance la velocidad máxima antes de que toque la superficie de trabajo.
2. Aplique la presión mínima contra la superficie de trabajo, dejando que la herramienta funcione a alta velocidad. La tasa de lijado es mayor si la herramienta funciona a alta velocidad.
3. Mantenga un ángulo de entre 5° y 15° entre la herramienta y la superficie de trabajo. El disco de lijado debe tocar aproximadamente una pulgada de la superficie de trabajo.
4. Desplace la herramienta constantemente en línea recta para no quemar ni rayar la superficie de trabajo. Permitir que la herramienta se apoye en la superficie de trabajo sin desplazarla o desplazándola circularmente provoca marcas de quemado y rayaduras.

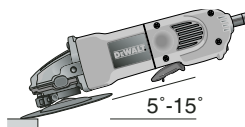

5. Separe la herramienta de la superficie de trabajo antes de apagarla. Permita que la herramienta deje de girar antes de soltarla.

Montaje y utilización de cepillos de alambre y discos de alambre

Los cepillos de copa de alambre y los discos de alambre se atornillan directamente en el eje de la esmeriladora, sin utilizar collarines. Sólo use cepillos o discos de alambre con un cubo roscado de 5/8"-11. Si se usan cepillos o discos de alambre se necesita una guarda de tipo 27.

⚠ PRECAUCIÓN: Lleve guantes cuando manipule cepillos o discos de alambre. Pueden provocar cortes.

⚠ PRECAUCIÓN: El disco o cepillo no debe tocar la guarda al montarlo ni durante el uso. El accesorio podría sufrir daños indetectables y provocar la proyección de fragmentos de alambre.

MONTAJE Y UTILIZACIÓN DE CEPILLOS COPA DE ALAMBRE Y DISCOS DE ALAMBRE

⚠ PRECAUCIÓN: Apague y desenchufe la herramienta antes de proceder a cualquier ajuste o desmontar o montar acoplamiento o accesorios. Antes de volver a conectar la herramienta, presione y suelte el interruptor de palanca para asegurarse de que la herramienta esté apagada.

1. Enrosque a mano el disco en el eje.
2. Presione el botón del seguro del eje y aplique una llave al cubo del disco o cepillo de alambre para apretarlo.
3. Para quitar el disco, invierta el procedimiento.

⚠ PRECAUCIÓN: Si no asienta adecuadamente el cubo del disco antes de encender la herramienta, puede provocar daños tanto en ella como en el disco.

UTILIZACIÓN DE CEPILLOS DE COPA DE ALAMBRE Y DISCOS DE ALAMBRE

Los cepillos y discos de alambre pueden usarse para eliminar óxido, adherencias o pintura, y para suavizar superficies irregulares.

1. Permita que la herramienta alcance la velocidad máxima antes de que toque la superficie de trabajo.
2. Aplique la presión mínima contra la superficie de trabajo, dejando que la herramienta funcione a alta velocidad. La tasa de eliminación de material es mayor si la herramienta funciona a alta velocidad.
3. Mantenga un ángulo de entre 5° y 10° entre la herramienta y la superficie de trabajo.
4. Mantenga el contacto entre el borde del disco de alambre y la superficie de trabajo.
5. Desplace continuamente la herramienta con movimientos hacia delante y hacia atrás para evitar los surcos en la superficie de trabajo. Permitir que la herramienta se apoye en la superficie de trabajo sin desplazarla o desplazándola circularmente provoca marcas de quemado y rayaduras.
6. Separe la herramienta de la superficie de trabajo antes de apagarla. Permita que la herramienta deje de girar antes de dejarla.

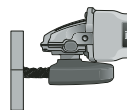
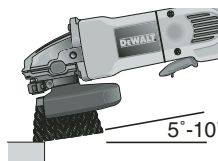

⚠ PRECAUCIÓN: Tenga mucho cuidado cuando trabaje sobre un borde, pues puede producirse un movimiento brusco y repentino de la esmeriladora.

Montaje y utilización de discos de corte (tipo 1)

Los discos de corte pueden ser discos de diamante o discos abrasivos. Se dispone de discos de corte abrasivos para metal y

para hormigón. Para el corte de hormigón también pueden usarse hojas de diamante.

⚠ ADVERTENCIA: Esta herramienta no incluye una guarda cerrada de doble cara para discos de corte, aunque es necesaria cuando se usan estos discos. No usar un collarín y una guarda adecuados puede provocar lesiones derivadas de la rotura del disco o del contacto con él. En la página 37 de este manual encontrará más información.

MONTAJE DE GUARDAS CERRADAS (TIPO 1)

⚠ PRECAUCIÓN: Apague y desenchufe la herramienta antes de proceder a cualquier ajuste o desmontar o montar acoplamiento o accesorios. Antes de volver a conectar la herramienta, presione y suelte el interruptor de palanca para asegurarse de que la herramienta esté apagada.

1. Abra el seguro de la guarda (J) y alinee la flecha de ésta (K) con la flecha del cubo (L). De esta forma las orejetas quedarán alineadas con las ranuras de la cubierta de la caja del engranaje. Coloque la guarda orientada hacia atrás.
2. Presione la guarda hacia abajo hasta que su orejeta engrane y ruede libremente en la ranura del cubo de la caja del engranaje.
3. Gire la guarda (I) a la posición de trabajo deseada. El cuerpo de la guarda debe colocarse entre el eje y el operador, de forma que la protección de éste sea máxima.
4. Cierre el seguro de la guarda para fijarla a la cubierta de la caja del engranaje. Si el seguro está en la posición de cerrado no debe ser posible girar la guarda a mano. No opere la esmeriladora si la guarda está suelta o la palanca de soporte se encuentra en posición abierta.

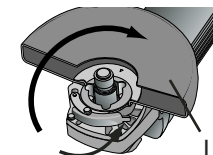
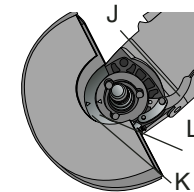

- Para retirar la guarda, abra el seguro, hágala girar hasta que las flechas queden alineadas y tire de ella hacia arriba.

NOTA: La guarda se preajusta en fábrica al diámetro del cubo de la caja del engranaje. Si, transcurrido un período de tiempo, la guarda se afloja, apriete el tornillo de ajuste (M) con la palanca de soporte en la posición cerrada.

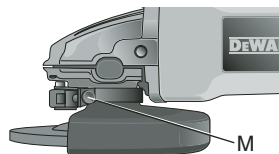

⚠ PRECAUCIÓN: No apriete el tornillo de ajuste con la palanca de soporte en la posición abierta. Podrían producirse daños indetectables en la guarda o en el cubo de montaje.

MONTAJE DE DISCOS DE CORTE

⚠ PRECAUCIÓN: Apague y desenchufe la herramienta antes de proceder a cualquier ajuste o desmontar o montar acoplamientos o accesorios. Antes de volver a conectar la herramienta, presione y suelte el interruptor de palanca para asegurarse de que la herramienta esté apagada.

⚠ PRECAUCIÓN: Con los discos de corte deben usarse collarines de respaldo roscados y tuercas de amarre (incluidos con la herramienta) del mismo diámetro.

- Coloque el collarín de respaldo sin rosca en el eje, con la sección elevada (guía) hacia arriba. La sección elevada (guía) del collarín de respaldo quedará contra el disco cuando éste se instale.
- Coloque el disco sobre el collarín, centrándolo con respecto a la sección elevada (guía).
- Monte la tuerca de amarre roscada con la sección elevada (guía) hacia el lado opuesto al disco.
- Pulsando el botón del seguro del eje, apriete la tuerca de amarre con una llave.
- Para retirar el disco, sujételo y gire mientras pulsa el botón del seguro del eje.

UTILIZACIÓN DE DISCOS DE CORTE

⚠ ADVERTENCIA: No use los discos para esmerilado tangencial/corte en aplicaciones de esmerilado de superficies, ya que no están diseñados para soportar las presiones laterales que éste genera. Se correría el riesgo de sufrir lesiones y de rotura del disco

- Permita que la herramienta alcance la velocidad máxima antes de que toque la superficie de trabajo.
- Aplique la presión mínima contra la superficie de trabajo, dejando que la herramienta funcione a alta velocidad. La tasa de corte es mayor si la herramienta funciona a alta velocidad.
- Una vez haya empezado a cortar y haya realizado una ranura en la pieza, no cambie el ángulo de corte. Cambiar el ángulo hará que el disco se curve, lo que podría romperlo.
- Separe la herramienta de la superficie de trabajo antes de apagarla. Permita que la herramienta deje de girar antes de dejarla.

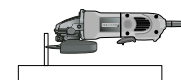
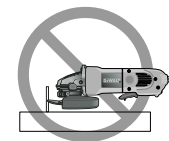

MANTENIMIENTO

Limpieza

⚠ ADVERTENCIA: Sople periódicamente del polvo y la cascarilla de la carcasa del motor con aire comprimido limpio y seco. El polvo y la cascarilla, que contienen partículas metálicas, suelen acumularse en las superficies interiores y suponen un riesgo de electrocución si no se limpian con frecuencia. UTILICE SIEMPRE LENTES DE SEGURIDAD.

⚠ PRECAUCIÓN: Nunca use disolventes ni otros productos agresivos para la limpieza de las piezas no metálicas de la herramienta. Utilice únicamente un trapo limpio y seco.

Lubricación

Las herramientas DEWALT están lubricadas de fábrica y están listas para usarse.

Reparaciones

Para garantizar la SEGURIDAD y CONFIABILIDAD del producto, las reparaciones, el mantenimiento y los ajustes deben realizarlos los centros de servicio autorizados u otras personas de servicio calificadas. Utilice siempre piezas de repuesto idénticas.

Compra de accesorios

Los accesorios recomendados para su herramienta están disponibles con un cargo adicional en su distribuidor local o en el centro de servicio autorizado.

▲ PRECAUCIÓN: *El uso de cualquier accesorio no recomendado para esta herramienta puede ser peligroso.*

Póliza de Garantía

IDENTIFICACIÓN DEL PRODUCTO:

Sello o firma del Distribuidor.

Nombre del producto: _____ Mod./Cat.: _____

Marca: _____ Núm. de serie: _____

(Datos para ser llenados por el distribuidor)

Fecha de compra y/o entrega del producto: _____

Nombre y domicilio del distribuidor donde se adquirió el producto: _____

Este producto está garantizado por un año a partir de la fecha de entrega, contra cualquier defecto en su funcionamiento, así como en materiales y mano de obra empleados para su fabricación. Nuestra garantía incluye la reparación o reposición del producto y/o componentes sin cargo alguno para el cliente, incluyendo mano de obra, así como los gastos de transportación razonablemente erogados derivados del cumplimiento de este certificado.

Para hacer efectiva esta garantía deberá presentar su herramienta y esta póliza sellada por el establecimiento comercial donde se adquirió el producto, de no contar con ésta, bastará la factura de compra.

EXCEPCIONES.

Esta garantía no será válida en los siguientes casos:

- Cuando el producto se hubiese utilizado en condiciones distintas a las normales;
- Cuando el producto no hubiese sido operado de acuerdo con el instructivo de uso que se acompaña;
- Cuando el producto hubiese sido alterado o reparado por personas distintas a las enlistadas al final de este certificado.

Anexo encontrará una relación de sucursales de servicio de fábrica, centros de servicio autorizados y franquiciados en la República Mexicana, donde podrá hacer efectiva su garantía y adquirir partes, refacciones y accesorios originales.

Garantía limitada por tres años

DEWALT reparará, sin cargo, cualquier falla que surja de defectos en el material o la fabricación del producto, por hasta tres años a contar de la fecha de compra. Esta garantía no cubre fallas de las piezas causadas por su desgaste normal o abuso a la herramienta. Para mayores detalles sobre la cobertura de la garantía e información acerca de reparaciones realizadas bajo garantía, visítenos en www.dewalt.com o dirígase al centro de servicio más cercano. Esta garantía no aplica a accesorios o a daños causados por reparaciones realizadas o intentadas por terceros. Esta garantía le otorga derechos legales específicos, además de los cuales puede tener otros dependiendo del estado o provincia en que se encuentre.

Además de la garantía, las herramientas DEWALT están cubiertas por:

1 AÑO DE SERVICIO GRATUITO

DEWALT mantendrá la herramienta y reemplazará las piezas gastadas por su uso normal, sin cobro, en cualquier momento durante un año a contar de la fecha de compra.

GARANTÍA DE REEMBOLSO DE SU DINERO POR 90 DÍAS

Si no está completamente satisfecho con el desempeño de su máquina herramienta, láser o clavadora DEWALT, cualquiera sea el motivo, podrá devolverlo hasta 90 días de la fecha de compra con su recibo y obtener el reembolso completo de su dinero – sin necesidad de responder a ninguna pregunta.

AMÉRICA LATINA: Esta garantía no se aplica a los productos que se venden en América Latina. Para los productos que se venden en América Latina, debe consultar la información de la garantía específica del país que viene en el empaque, llamar a la compañía local o visitar el sitio Web a fin de obtener esa información.

Información Técnica

DW802/802G

Tensión de alimentación:	120 V AC/CD (~ ----)
Consumo de corriente:	9,0 A AC/CD
Frecuencia de alimentación:	50/60 Hz
Potencia nominal:	1 004 W AC/CD
Rotación sin carga:	10 000/min

IMPORTADOR: DEWALT S.A. DE C.V.
BOSQUES DE CIDROS ACCESO RADIATAS NO. 42
COL. BOSQUES DE LAS LOMAS, 3A. SECCIÓN, CP 05120
DELEGACIÓN CUAJIMALPA, MÉXICO, D.F.
TEL. 5 326 7100
R.F.C.: BDE810626-1W7

Para servicio y ventas consulte
"HERRAMIENTAS ELÉCTRICAS"
en la sección amarilla.



PARA REPARACIÓN Y SERVICIO DE SUS HERRAMIENTAS ELÉCTRICAS, FAVOR DE DIRIGIRSE AL CENTRO DE SERVICIO MÁS CERCANO

CULIACAN, SIN Av. Nicolás Bravo #1063 Sur - Col. Industrial Bravo	(667) 7 12 42 11
GUADALAJARA, JAL Av. La Paz #1779 - Col. Americana Sector Juárez	(33) 3825 6978
MEXICO, D.F. Eje Central Lázaro Cárdenas No. 18 Local D, Col. Obrera	(55) 5588 9377
MERIDA, YUC Calle 63 #459-A - Col. Centro	(999) 928 5038
MONTERREY, N.L. Av. Francisco I. Madero No.831 - Col. Centro	(81) 8375 2313
PUEBLA, PUE 17 Norte #205 - Col. Centro	(222) 246 3714
QUERETARO, QRO Av. Madero 139 Pte. - Col. Centro	(442) 214 1660
SAN LUIS POTOSI, SLP Av. Universidad 1525 - Col. San Luis	(444) 814 2383
TORREON, COAH Blvd. Independencia, 96 Pte. - Col. Centro	(871) 716 5265
VERACRUZ, VER Prolongación Díaz Mirón #4280 - Col. Remes	(229) 921 7016
VILLAHERMOSA, TAB Constitución 516-A - Col. Centro	(993) 312 5111

PARA OTRAS LOCALIDADES LLAME AL: (55) 5326 7100

DEWALT Industrial Tool Co., 701 East Joppa Road, Baltimore, MD 21286 (DEC05) Form No. 397649-00 DW802, 802G
Copyright © 2003, 2005 DEWALT

The following are trademarks for one or more DEWALT power tools: the yellow and black color scheme; the “D” shaped air intake grill; the array of pyramids on the handgrip; the kit box configuration; and the array of lozenge-shaped humps on the surface of the tool.