

*If you have questions or comments, contact us.  
Pour toute question ou tout commentaire, nous contacter.  
Si tiene dudas o comentarios, contáctenos.*

**1-800-4-DEWALT • [www.dewalt.com](http://www.dewalt.com)**

**INSTRUCTION MANUAL  
GUIDE D'UTILISATION  
MANUAL DE INSTRUCCIONES**

INSTRUCTIVO DE OPERACIÓN, CENTROS DE SERVICIO Y PÓLIZA DE GARANTÍA. **ADVERTENCIA:** LÉASE ESTE INSTRUCTIVO ANTES DE USAR EL PRODUCTO.

**DEWALT®**

**DWFP72155**

**15 Gauge Precision Point™ "DA" Style Angle Finish Nailer**

**Cloueuse De Finition D'angle « DA » Precision Point™ De Calibre 15**

**Clavadora De Acabado Con Ángulo Estilo "DA" Con Punta De Precisión Calibre 15**



**BEFORE OPERATING THIS TOOL, CAREFULLY READ AND UNDERSTAND ALL INSTRUCTIONS IN THE IMPORTANT SAFETY INSTRUCTIONS SECTION.**

### Definitions: Safety Guidelines

The definitions below describe the level of severity for each signal word. Please read the manual and pay attention to these symbols.

**⚠DANGER:** Indicates an imminently hazardous situation which, if not avoided, **will** result in **death or serious injury**.

**⚠WARNING:** Indicates a potentially hazardous situation which, if not avoided, **could** result in **death or serious injury**.

**⚠CAUTION:** Indicates a potentially hazardous situation which, if not avoided, **may** result in **minor or moderate injury**.

**NOTICE:** Indicates a practice **not related to personal injury** which, if not avoided, **may** result in **property damage**.

IF YOU HAVE ANY QUESTIONS OR COMMENTS ABOUT THIS OR ANY DEWALT TOOL, CALL US TOLL FREE AT: **1-800-4-DEWALT (1-800-433-9258)**

**SAVE ALL WARNINGS AND INSTRUCTIONS FOR FUTURE REFERENCE**

### Important Safety Instructions

**⚠ WARNING:** Do not operate this unit until you read this instruction manual for safety, operation and maintenance instructions.

**⚠WARNING:** This product contains chemicals known to the State of California to cause cancer, and birth defects or other reproductive harm. **Wash hands after handling.**

**⚠WARNING:** Some dust contains chemicals known to the State of California to cause cancer, birth defects or other reproductive harm such as asbestos and lead in lead based paint.

- **Actuating tool may result in flying debris, collation material, or dust which could harm operator's eyes.**

The operator and all those persons in the general area should wear safety glasses with permanently attached side shields. Approved safety glasses are imprinted with the characters "Z87.1". It is the employer's responsibility to enforce the use of eye protection equipment by the tool operator and other people in the work area. (Fig. A)

- **Always wear appropriate personal hearing and other protection during use.** Under some conditions and duration of use, noise from this product may contribute to hearing loss. (Fig. A)

- **Use only clean, dry, regulated air.** Condensation from an air compressor can rust and damage the internal workings of the tool. (Fig. B)

- **Regulate air pressure. Use air pressure compatible with ratings on the nameplate of the tool.** (Not to exceed 120 psi, 8.3 bar) Do not connect the tool to a compressor rated at over 200 psi. The tool operating pressure must never exceed 200 psi even in the event of regulator failure. (Fig. C)

FIG. A



FIG. B

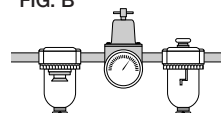

FIG. C



FIG. D



- **Only use air hose that is rated for a maximum working pressure of at least 150 PSI (10.3 BAR) or 150% of the maximum system pressure, which ever is greater.** (Fig. D)
- **Do not use bottled gases to power this tool.** Bottled compressed gases such as oxygen, carbon dioxide, nitrogen, hydrogen, propane, acetylene or air are not for use with pneumatic tools. Never use combustible gases or any other reactive gas as a power source for this tool. Danger of explosion and/or serious personal injury may result. (Fig. E)
- **Use couplings that relieve all pressure from the tool when it is disconnected from the power supply.** Use hose connectors that shut off air supply from compressor when the tool is disconnected. (Fig. F)
- **Disconnect tool from air supply when not in use. Always disconnect tool from air supply and remove fasteners from magazine before leaving the area or passing the tool to another operator. Do not carry tool to another work area in which changing location involves the use of scaffoldings, stairs, ladders, and the like, with air supply connected. Do not make adjustments, remove magazine, perform maintenance or clear jammed fasteners while connected to the air supply.** If the contact trip is adjusted when the tool is connected to the air supply and nails are loaded, accidental discharge may occur. (Fig. G)

FIG. E

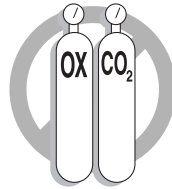

FIG. F

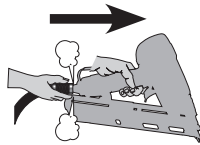
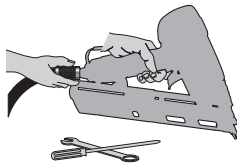

FIG. G



- **Connect tool to air supply before loading fasteners, to prevent a fastener from being fired during connection.** The tool driving mechanism may cycle when tool is connected to the air supply. Do not load fasteners with trigger or contact trip depressed, to prevent unintentional firing of a fastener.
- **Do not remove, tamper with, or otherwise cause the tool, trigger, or contact trip to become inoperable.** Do not tape or tie trigger or contact trip in the on position. Do not remove spring from contact trip. Make daily inspections for free movement of trigger and contact trip. Uncontrolled discharge could result.
- **Inspect tool before use. Do not operate a tool if any portion of the tool, trigger, or contact trip is inoperable, disconnected, altered, or not working properly.** Leaking air, damaged parts or missing parts should be repaired or replaced before use. (Fig. H)
- **Do not alter or modify the tool in any way.** (Fig. I)
- **Always assume that the tool contains fasteners.**
- **Do not point the tool at co-workers or yourself at any time. No horseplay!** Work safe! Respect the tool as a working implement. (Fig. J)

FIG. H

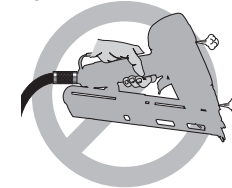

FIG. I

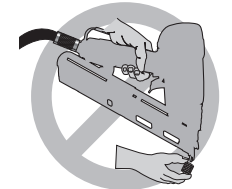
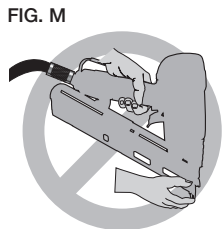
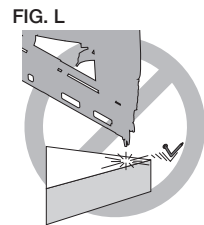
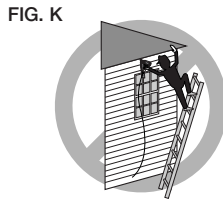

FIG. J



- **Keep bystanders, children, and visitors away while operating a power tool.** Distractions can cause you to lose control. When tool is not in use, it should be locked in a safe place, out of the reach of children.
- **Remove finger from trigger when not driving fasteners. Never carry tool with finger on trigger.** Accidental discharge could result. Using the trigger lock-off will prevent accidental discharge.
- **Do not overreach.** Maintain proper footing and balance at all times. Loss of balance may cause personal injury. (Fig. K)
- **Make sure hose is free of obstructions or snags.** Entangled or snarled hoses can cause loss of balance or footing.
- **Use the tool only for its intended use. Do not discharge fasteners into open air, concrete, stone, extremely hard woods, knots or any material too hard for the fastener to penetrate. Do not use the body of the tool or top cap as a hammer.** Discharged fasteners may follow unexpected path and cause injury. (Fig. L)
- **Always keep fingers clear of contact trip to prevent injury from inadvertent release of nails.** (Fig. M)
- **Refer to the Maintenance and Repairs sections for detailed information on the proper maintenance of the tool**



- **Always operate the tool in a clean, lighted area.** Be sure the work surface is clear of any debris and be careful not to lose footing when working in elevated environments such as rooftops.
- **Do not drive fasteners near edge of material.** The workpiece may split causing the fastener to ricochet, injuring you or a co-worker. Be aware that the nail may follow the grain of the wood (shiner), causing it to protrude unexpectedly from the side of the work material. Drive the nail perpendicular to the grain to reduce risk of injury. (Fig. N)
- **Do not drive nails onto the heads of other fasteners or with the tool at too steep an angle.** Personal injury from strong recoil, jammed fasteners, or ricocheted nails may result. (Fig. O)
- **Be aware of material thickness when using the nailer.** A protruding nail may cause injury.
- **Be aware that when the tool is being utilized at pressures on the high end of its operating range, nails can be driven completely through thin or very soft work material.** Make sure the pressure in the compressor is set so that nails are set into the material and not pushed completely through. (Fig. P)

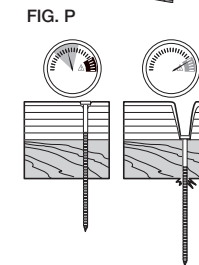
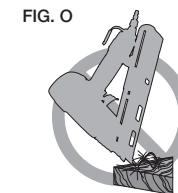
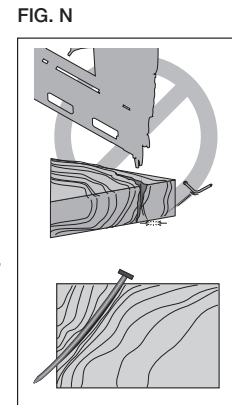

English

- **Keep hands and body parts clear of immediate work area.** Hold workpiece with clamps when necessary to keep hands and body out of potential harm. Be sure the workpiece is properly secured before pressing the nailer against the material. The contact trip may cause the work material to shift unexpectedly. (Fig. Q)
- **Do not use tool in the presence of flammable dust, gases or fumes.** The tool may produce a spark that could ignite gases causing a fire. Driving a nail into another nail may also cause a spark. (Fig. R)
- **Keep face and body parts away from back of the tool cap when working in restricted areas.** Sudden recoil can result in impact to the body, especially when nailing into hard or dense material. (Fig. S)
- **Grip tool firmly to maintain control while allowing tool to recoil away from work surface as fastener is driven.** In "Contact Actuation Mode" if contact trip is allowed to recontact work surface before trigger is released an unwanted fastener will be fired.
- **Choice of triggering method is important.** Check the manual for triggering options.

FIG. Q



FIG. R



FIG. S

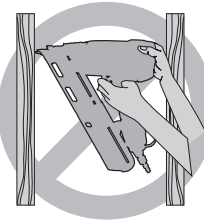

#### BUMP/CONTACT ACTION TRIGGER

- **When using the contact action trigger, be careful of unintentional double fires resulting from tool recoil.** Unwanted fasteners may be driven if the contact trip is allowed to accidentally re-contact the work surface. (Fig. T)

#### TO AVOID DOUBLE FIRES:

- Do not engage the tool against the work surface with a strong force.
- Allow the tool to recoil fully after each actuation.
- Use sequential action trigger.
- **When "contact" actuating the nailer, always keep tool in control.** Inaccurate placement of tool can result in misdirected discharge of a fastener.

#### SEQUENTIAL ACTION TRIGGER

- **When using the sequential action trigger, do not actuate the tool unless the tool is placed firmly against the workpiece.**
- **DEPTH ADJUSTMENT: To reduce risk of serious injury from accidental actuation when attempting to adjust depth, ALWAYS;**
  - Disconnect air supply
  - Avoid contact with trigger during adjustments
- **Do not drive nails blindly into walls, floors or other work areas.** Fasteners driven into live electrical wires, plumbing, or other types of obstructions can result in injury. (Fig. U)

FIG. T

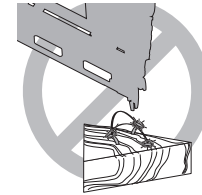

FIG. U



- **Stay alert, watch what you are doing and use common sense when operating a power tool. Do not use tool while tired or under the influence of drugs, alcohol, or medication.**

*A moment of inattention while operating power tools may result in serious personal injury.*

**▲ WARNING:** *Some dust created by power sanding, sawing, grinding, drilling, and other construction activities contains chemicals known to the State of California to cause cancer, birth defects or other reproductive harm. Some examples of these chemicals are:*

- *lead from lead-based paints,*
- *crystalline silica from bricks and cement and other masonry products, and*
- *arsenic and chromium from chemically-treated lumber.*

*Your risk from these exposures varies, depending on how often you do this type of work. To reduce your exposure to these chemicals: work in a well ventilated area, and work with approved safety equipment, such as those dust masks that are specially designed to filter out microscopic particles.*

**▲ WARNING: ALWAYS USE SAFETY GLASSES. Everyday eyeglasses are NOT safety glasses. Also use face or dust mask if operation is dusty. ALWAYS WEAR CERTIFIED SAFETY EQUIPMENT:**

- *ANSI Z87.1 eye protection (CAN/CSA/Z94.3),*
- *ANSI S12.6 (S3.19) hearing protection,*
- *NIOSH/OSHA/MSHA respiratory protection.*

**SAVE ALL WARNINGS AND INSTRUCTIONS FOR FUTURE REFERENCE**

**Tool Specifications**

<b>MODEL</b>	<b>DWFP72155</b>
<b>DESCRIPTION</b>	15 GA "DA" Style Angled Finish Nailer
<b>ENGINE TYPE</b>	Oil-Free
<b>OPERATION PRESSURE RANGE</b>	70–120 psi (4.9 – 8.43 kg/cm <sup>2</sup> )
<b>MAXIMUM OPERATION PRESSURE</b>	120 psi (8.43 kg/cm <sup>2</sup> )
<b>AIR CONSUMPTION AT A RATE OF 60 FASTENERS PER MINUTE *</b>	1.8 cfm @ 80 psi (5.6 kg/cm <sup>2</sup> )
<b>FASTENER TYPE</b>	DA Style
<b>FASTENER GAUGE</b>	15 Gauge
<b>FASTENER RANGE</b>	1-1/4"-2-1/2" (31 mm – 63 mm)
<b>MAGAZINE CAPACITY</b>	Up to 100 Nails
<b>LENGTH</b>	12.8" (325 mm)
<b>WIDTH</b>	3.8" (97 mm)
<b>HEIGHT</b>	12.1" (307 mm)
<b>WEIGHT</b>	4.22 lbs (1.9 kg)

\* The DWFP72155 requires 1.8 cubic feet per minute or cfm (51.0 liters per minute or lt/min) of free air at 80 PSI (5.6 kg/cm<sup>2</sup>) to operate at a rate of 60 fasteners per minute.

To determine the appropriately sized air compressor, take the actual rate at which the tool will be run and compare the required C.F.M. (LT/MIN) to the compressors free air delivery (cfm/ lt/min) at 80 psi (5.6 kg/cm<sup>2</sup>).

For example, if your fastener usage averages 30 fasteners per minute, you need 50% of the tools cfm required to operate the tool at the rate of 60 fasteners per minute. In this case, be sure that your air compressor can deliver a minimum of 0.9 c.f.m. (25.5 lt/min) at 80 psi (5.6 kg/cm<sup>2</sup>) for optimum performance of the DWFP72155.



**COMPONENTS (FIG. 1)**

- |                          |                           |
|--------------------------|---------------------------|
| A. Trigger               | G. Pusher                 |
| B. Trigger mode selector | H. Swivel air inlet       |
| C. Jam clearing latch    | I. Rear exhaust           |
| D. Contact trip          | J. Adjustable belt hook   |
| E. No-mar pad            | K. Depth adjustment wheel |
| F. Magazine              | L. Pencil sharpener       |

FIG. 1

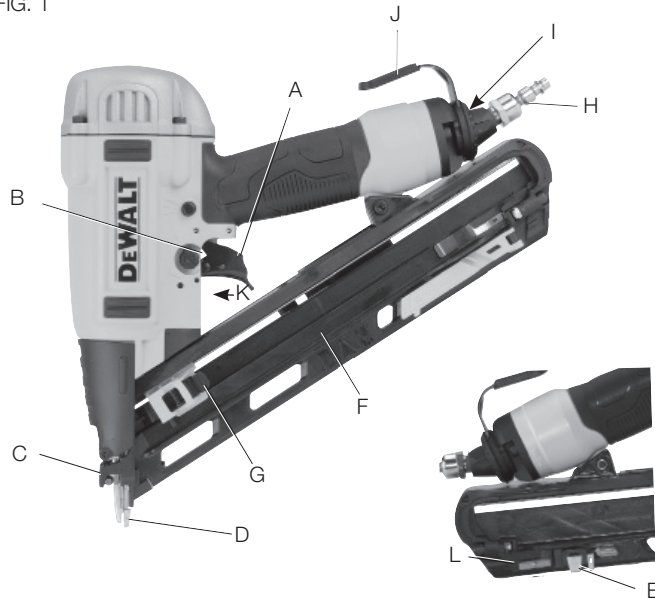
**OPERATION****Preparing the Tool**

**▲ WARNING:** Read the section titled **Important Safety Instructions** at the beginning of this manual. Always wear eye and ear protection when operating this tool. Keep the nailer pointed away from yourself and others. For safe operation, complete the following procedures and checks before each use of the nailer.

**▲ CAUTION: NEVER** spray or in any other way apply lubricants or cleaning solvents inside the tool. This can seriously affect the life and performance of the tool.

**NOTE:** These nailers are designed to be used without oil.

1. Before you use the nailer, be sure that the compressor tanks have been properly drained.
2. Wear proper eye, hearing and respiratory protection.
3. Remove all fasteners from the magazine.
4. Check for smooth and proper operation of contact trip and pusher assemblies. Do not use tool if either assembly is not functioning properly. **NEVER** use a tool that has the contact trip restrained in the up position.
5. Check air supply. Ensure that air pressure does not exceed recommended operating limits, refer to **Tool Specifications**.
6. Connect air hose.
7. Check for audible leaks around valves and gaskets. Never use a tool that leaks or has damaged parts.

**▲ WARNING:** To reduce the risk of personal injury, disconnect tool from air supply before performing maintenance, clearing a jammed fastener, leaving work area, moving tool to another location or handing the tool to another person.



## Mode Selection

**⚠WARNING:** Always wear proper eye [ANSI Z87.1 (CAN/CSA Z94.3)] and hearing protection [ANSI S12.6 (S3.19)] when operating this tool.

**⚠WARNING:** Keep fingers AWAY from trigger when not driving fasteners to avoid accidental firing. **NEVER** carry tool with finger on trigger. In contact mode tool will fire a fastener if safety is bumped while trigger is depressed.

### Sequential Trip

Sequential trip requires the operator to hold the trigger against the work surface before pulling the trigger. This makes accurate fastener placement easier. The sequential trip allows exact fastener placement without the possibility of driving a second fastener on recoil, as described under **Contact Trip**. The sequential trip tool has a positive safety advantage because it will not accidentally drive a second fastener if the tool is contacted against the work surface or anything else while the operator is holding the trigger pulled.

### Bump/Contact Action

The common operating procedure on contact trip tools is for the operator to contact the work surface to actuate the trip mechanism while keeping the trigger pulled, thus driving a fastener each time the work is contacted. This will allow rapid fastener placement on many jobs. All pneumatic tools are subject to recoil when driving fasteners. The tool may bounce, releasing the trip, and if unintentionally allowed to recontact the work surface with the trigger still actuated (finger still holding the trigger pulled) an unwanted second fastener will be driven.

### TO CHANGE OPERATING MODES (FIG. 1–3)

**⚠WARNING:** Disconnect air line from tool and remove fasteners from magazine before making adjustments or personal injury may result.

## SEQUENTIAL TRIP ACTION /

Use sequential action for intermittent nailing where very careful and accurate placement is desired.

**To operate the nailer in sequential action mode:**

1. Rotate the trigger mode selector (B) clockwise to the sequential action position /, as shown in Figure 2.
2. Fully depress nosepiece against the work surface.
3. Pull trigger.
4. Release trigger.
5. Lift nosepiece off work surface.
6. Repeat steps 2 through 4 for next application.

**⚠WARNING:** The contact trip needs to be depressed followed by a trigger pull for each fastener followed by a release of both the contact trip and trigger after each fastener.

## CONTACT TRIP ACTION ///

Bump/contact action is intended for rapid nailing on flat, stationary surfaces.

When using bump action, two methods are available: **place actuation** and **bump actuation**.

Rotate the trigger mode selector (B) counterclockwise to the contact action position //, as shown in Figure 3.

**To operate the tool using the PLACE ACTUATION method:**

**⚠WARNING:** A fastener will fire each time the trigger is depressed as long as the contact trip remains depressed.

1. Depress the contact trip against the work surface.

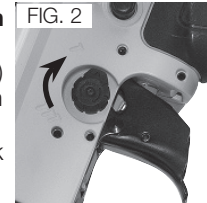

2. Depress the trigger.

**To operate the tool using the BUMP ACTUATION method:**

1. Depress the trigger.
2. Push the contact trip against the work surface. As long as the trigger is depressed, the tool will fire a fastener every time the contact trip is depressed. This allows the user to drive multiple fasteners in sequence.

**⚠WARNING:** Do not keep trigger depressed when tool is not in use. Keep the contact trip lock-off engaged in the locked position when the tool is not in use.

**Tool Operation Check (Fig. 1)**

**⚠WARNING:** If the tool is dropped or you suspect tool damage perform tool operation check.

**⚠WARNING:** Remove all fasteners from tool before performing tool operation check.

**SEQUENTIAL TRIP ACTION /**

- A. Press the contact trip against the work surface, without touching the trigger.

**THE TOOL MUST NOT CYCLE.**

- B. Hold the tool off the work surface and pull the trigger.

**THE TOOL MUST NOT CYCLE.**

- C. Pull the trigger and press the contact trip against the work surface.

**THE TOOL MUST NOT CYCLE.**

- D. With finger off the trigger, press the contact trip against the work surface. Pull the trigger.

**THE TOOL MUST CYCLE.**

**CONTACT TRIP ACTION ///**

- A. With finger off the trigger, press the contact trip against the work surface.

**THE TOOL MUST NOT CYCLE.**

- B. Hold the tool off the work surface, and pull the trigger.

**THE TOOL MUST NOT CYCLE.**

- C. With the tool off the work surface, pull the trigger. Press the contact trip against the work surface.

**THE TOOL MUST CYCLE.**

- D. Without touching the trigger, press the contact trip against the work surface, then pull the trigger.

**THE TOOL MUST CYCLE.**

**Loading the Tool (Fig. 4)**

**⚠WARNING:** Keep tool pointed in a safe direction when loading nails.

**⚠WARNING:** Never load nails with the contact trip or trigger activated.

**LOAD AND PULL PUSHER (FIG. 4)**

1. Load nails through the slot in the rear of the magazine to past retaining clip.
2. Pull pusher back behind nail stick and release.
3. Ensure magazine pusher is behind the last nail stick.
4. Blow the magazine clean periodically to keep the pusher moving smoothly and to keep dirt and debris out of the nail channel.

FIG. 4



### **PULL PUSHER TO LOCK BACK AND LOAD (FIG. 5)**

**⚠CAUTION:** Keep fingers clear of pusher to prevent injury.

1. Pull pusher back until it is locked at the end of magazine.
2. Load nails through the slot in the rear of the magazine and past retaining clip.
3. Press the pusher button to release and allow the pusher to push behind the nails.
4. Blow the magazine clean periodically to keep the pusher moving smoothly and to keep dirt and debris out of the nail channel.

FIG. 5



### **Depth Setting (Fig. 1)**

The fastener depth control adjustment feature provides control of the nail drive depth from flush with or just above the work surface to shallow or deep countersink.

Rotate depth control adjustment wheel (K) to give the desired depth of drive.

### **Belt Hook (Fig. 1)**

The integrated belt hook (J) can be rotated to either side of the tool to accommodate left- or right-handed users.

**NOTICE:** The belt hook can not be removed.

### **Using The Integrated Pencil Sharpener (Fig. 6)**

A standard pencil sharpener is integrated into the magazine for the operator's convenience. To sharpen a pencil, insert any standard pencil into the hole and rotate the pencil to the right (clockwise) to sharpen.

FIG. 6

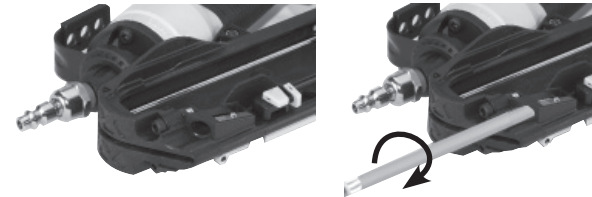

### **Integrated Air Blower (Fig. 7)**

**⚠WARNING:** NEVER blow debris toward yourself or others in the work area.

The integrated air blower helps clean debris while working. Press the integrated air blower button. Compressed air will be ejected out from front of the tool. Released the button to stop blowing air.

FIG. 7

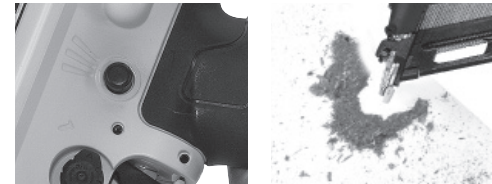

### 16" (406 mm) On Center Gauge (Fig. 8)

16" (406 mm) on center gauge helps to indicate stud location.

1. Pull up the on center gauge to rotate to the opposite side.
2. Press on the on center gauge to snap into the magazine.
3. 16" (406 mm) is measured from nose to the tip of O.C. gauge to help find stud.

FIG. 8

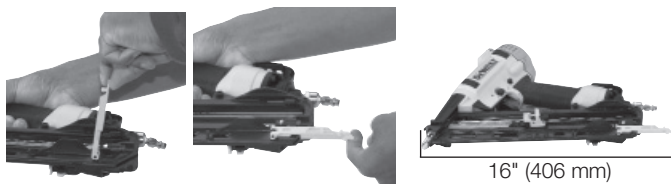

### Cold Weather Operation

**⚠ WARNING:** Read the section titled *Important Safety Instructions* at the beginning of this manual. Always wear eye and ear protection when operating this tool. Keep the nailer pointed away from yourself and others. For safe operation, complete the following procedures and checks before each use of the nailer.

When operating tools at temperatures below freezing, complete preparation procedures outlined above and follow the directions below.

1. Make sure compressor tanks have been properly drained prior to use. Always drain the compressor tanks at least once daily while using the nailer. This is especially important in cold weather because any moisture in the air in the tanks will condense in the cold temperature.
2. Keep the tool as warm as possible prior to use.

3. Lower air pressure to 80 psi or less.
4. Actuate the tool 5 or 6 times into scrap lumber to lubricate o-rings.
5. Turn pressure up to operating level (not to exceed 120 psi) and use tool as normal.

### Hot Weather Operation

Tool should operate normally. However, keep tool out of direct sunlight as excessive heat can damage bumpers, o-rings and other rubber parts.

### MAINTENANCE

**⚠ WARNING:** Disconnect air line from tool and remove fasteners from magazine before making adjustments or personal injury may result.

### Clearing a Jammed Fastener (Fig. 1, 9)

If a fastener becomes jammed in the nosepiece, keep the tool pointed away from you and follow these instructions to clear:

1. Disconnect the tool from the air supply.
2. Release the pusher (G) so it is no longer applying force to the nail sticks.
3. Open the jam clearing nose door by pulling down and then up on the latch. (C)
4. Remove the jammed fastener. In certain circumstances, pliers may be required to remove the fastener.
5. Close the jam clearing nose door latch.
6. Pull nail pusher back behind nail sticks.
7. Perform tool operation check.

**NOTE:** Should fasteners continue to jam frequently in nosepiece, have tool serviced by an authorized DEWALT service center.

FIG. 9

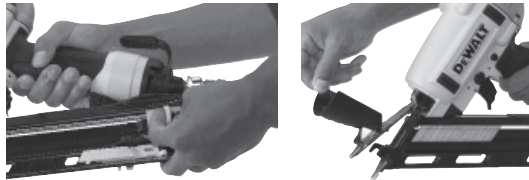

### Daily Maintenance Chart

<b>ACTION</b>	Drain compressor tanks and hoses daily
<b>WHY</b>	Prevents accumulation of moisture in compressor and nailer
<b>HOW</b>	Open petcocks or other drain valves on compressor tanks. Allow any accumulated water to drain from hoses
<b>ACTION</b>	Clean magazine, pusher, and contact trip mechanism
<b>WHY</b>	Permits smooth operation, reduces wear, and prevents jams
<b>HOW</b>	Blow clean with compressed air. The use of oils or solvents is not recommended as they tend to attract debris
<b>ACTION</b>	Before each use, check to ensure all screws, nuts and fasteners are tight and undamaged
<b>WHY</b>	Prevents jams, leaks and premature failure of tool parts
<b>HOW</b>	Tighten loose screws or other fasteners using the appropriate hex wrench or screwdriver

### Cleaning

**⚠ WARNING:** Blow dirt and dust out of all air vents with clean, dry air at least once a week. To minimize the risk of eye injury, always wear ANSI Z87.1 approved eye protection when performing this.

**⚠ WARNING:** Never use solvents or other harsh chemicals for cleaning the non-metallic parts of the tool. These chemicals may weaken the plastic materials used in these parts. Use a cloth dampened only with water and mild soap. Never let any liquid get inside the tool; never immerse any part of the tool into a liquid.

### Lubrication

**⚠ CAUTION: NEVER** spray or in any other way apply lubricants or cleaning solvents inside the tool. This can seriously affect the life and performance of the tool.

DEWALT tools are properly lubricated at the factory and are ready for use. However, it is recommended that, once a year, you take or send the tool to a certified service center for a thorough cleaning and inspection.



### Repairs

**⚠ WARNING:** To reduce the risk of serious personal injury, remove nails from magazine before making any adjustments or servicing this tool.

Refer to the **Troubleshooting Guide** at the end of this section.

To assure product SAFETY and RELIABILITY, repairs, maintenance and adjustment should be performed by a DEWALT factory service center, a DEWALT authorized service center or other qualified service personnel. Always use identical replacement parts.

## Accessories

**⚠ WARNING:** *Since accessories, other than those offered by DEWALT, have not been tested with this product, use of such accessories with this tool could be hazardous. To reduce the risk of injury, only DEWALT, recommended accessories should be used with this product.*

Recommended accessories for use with your tool are available at extra cost from your local dealer or authorized service center. If you need assistance in locating any accessory, please contact DEWALT Industrial Tool Co., 701 East Joppa Road, Towson, MD 21286, call 1-800-4-DEWALT (1-800-433-9258) or visit our website [www.dewalt.com](http://www.dewalt.com).

## Register Online

Thank you for your purchase. Register your product now for:

- **WARRANTY SERVICE:** Registering your product will help you obtain more efficient warranty service in case there is a problem with your product.
- **CONFIRMATION OF OWNERSHIP:** In case of an insurance loss, such as fire, flood or theft, your registration of ownership will serve as your proof of purchase.
- **FOR YOUR SAFETY:** Registering your product will allow us to contact you in the unlikely event a safety notification is required under the Consumer Product Safety Act.

## Seven Year Limited Warranty

DEWALT will repair, without charge, any defects due to faulty materials or workmanship for seven years from the date of purchase. This warranty does not cover part failure due to normal wear or tool abuse. For further detail of warranty coverage and warranty repair information, visit [www.dewalt.com](http://www.dewalt.com) or call 1-800-4-DEWALT (1-800-

433-9258). This warranty does not apply to accessories or damage caused where repairs have been made or attempted by others. This warranty gives you specific legal rights and you may have other rights which vary in certain states or provinces.

In addition to the warranty, DEWALT tools are covered by our:

### 1 YEAR FREE SERVICE

DEWALT will maintain the tool and replace worn parts caused by normal use, for free, any time during the first year after purchase. Nailer wear items, such as o-rings and driver blades, are not covered.

### 90 DAY MONEY BACK GUARANTEE

If you are not completely satisfied with the performance of your DEWALT Power Tool, Laser, or Nailer for any reason, you can return it within 90 days from the date of purchase with a receipt for a full refund – no questions asked.

**LATIN AMERICA:** This warranty does not apply to products sold in Latin America. For products sold in Latin America, see country specific warranty information contained either in the packaging, call the local company or see website for warranty information.

**FREE WARNING LABEL REPLACEMENT:** If your warning labels become illegible or are missing, call 1-800-4-DEWALT for a free replacement.

**15**  
DUAL VOLT

**Model/ Modelo/ Modèle**  
DWFP72155  
Angled Finish Nailer  
Clavadora con acabado  
Clou de finition incliné

**⚠ WARNING** Read and understand tool labels and manual. Failure to follow warnings could result in DEATH or SERIOUS INJURY. Operators and others in work area MUST wear ANSI Z87.1 safety glasses with side shields. Keep fingers AWAY from trigger when not driving fasteners to avoid accidental firing. Choice of triggering method is important. Check manual for trigger options. NEVER point tool at yourself or others in work area. NEVER use oxygen or other bottled gases. Explosion may occur. Disconnect air when clearing jams, servicing or when tool is not in use. Do not exceed 120 psig.

DEWALT  
INDUSTRIAL TOOL  
60, 701 East Jupiter  
Road, Jensen, MD  
21086 U.S.A.

**⚠ ADVERTENCIA** Lea y comprenda las etiquetas y el manual de la herramienta. Si no se observan las advertencias podría resultar en la MUERTE o LESIONES GRAVES. Los operadores y otras personas en el área de trabajo DEBEN usar gafas de seguridad de ANSI Z87.1 con protección lateral. Mantenga los dedos ALEJADOS del gatillo cuando no cobda seguros para evitar el disparo accidental. Es importante la elección del método de disparo. Consulte el manual para ver las opciones de gatillo. NUNCA apunte la herramienta hacia usted o hacia otras personas en el área de trabajo. NUNCA use oxígeno u otros gases embotellados. Puede producirse una explosión. Desconecte el aire al eliminar obstrucciones, al realizar tareas de servicio o cuando la herramienta no está en uso. No supere los 120 psig.

**⚠ AVERTISSEMENT** Lire et comprendre les étiquettes figurant sur l'outil ainsi que le manuel. Le non-respect des avertissements peut provoquer la DÉCÈS ou des BLESSURES GRAVES. L'opérateur et les autres personnes travaillant dans la zone de travail DOIVENT porter des lunettes de sécurité munies de ANSI Z87.1 les protecteurs latéraux. Tenir les doigts ÉLOIGNÉS de la gâchette lorsque vous n'effectuez pas de clouage afin d'éviter un tir accidentel. Le choix de la méthode de déclenchement est important. Consulter le manuel pour connaître les options de déclenchement. NE JAMAIS pointer l'outil sur vous-même ou sur d'autres personnes dans la zone de travail. NE JAMAIS utiliser d'oxygène ou d'autres gaz en bouteille. Une explosion risque de se produire. Déconnecter l'alimentation en air lors de déblocages, d'entretiens ou lorsque l'outil est inutilisé. Ne pas excéder 84 kg/cm<sup>2</sup> (120 psig).

**⚠ WARNING:** NEVER USE THE TOOL WITH CONTACT TRIGGER MODE SELECTED. THE TOOL WILL NOT FUNCTION PROPERLY IF THE SELECTOR IS NOT SECURELY SEATED BY THE CONTACT OR SEQUENTIAL POSITION. ALWAYS CONFIRM THE TRIGGER MODE PRIOR TO OPERATION.

**⚠ ADVERTENCIA:** NUNCA USE EL GANCHO CON EL MODO DE GATILLO DE CONTACTO SELECCIONADO. LA HERRAMIENTA NO FUNCIONARÁ CORRECTAMENTE SI EL SELECTOR NO ESTÁ FIRMEMENTE ASIENTADO EN EL CONTACTO O EN POSICIÓN SECUENCIAL. CONFIRME SIEMPRE EL MODO DE GATILLO ANTES DE UTILIZAR.

**⚠ AVERTISSEMENT:** NE JAMAIS UTILISER LE CHOIXET LORSQUE LE MODO DE DÉCLENCHEMENT SUR CONTACT EST SÉLECTIONNÉ. L'OUTIL NE FONCTIONNERA PAS ADÉQUATEMENT SI LE BOUTON DE SÉLECTION N'EST PAS BIEN POSITIONNÉ EN MODO DE DÉCLENCHEMENT SUR CONTACT OU SÉQUENTIEL. TOUJOURS CONFIRMER LE MODO DE LA GÂCHETTE AVANT LE FONCTIONNEMENT.

## TROUBLESHOOTING GUIDE

MANY COMMON PROBLEMS CAN BE SOLVED EASILY BY UTILIZING THE CHART BELOW.  
FOR MORE SERIOUS OR PERSISTENT PROBLEMS, CONTACT A DEWALT SERVICE CENTER OR CALL 1-(800)-4-DEWALT.

**⚠ WARNING:** To reduce the risk of serious personal injury, remove fasteners from magazine before making any adjustments or servicing this tool.

SYMPTOM	CAUSE	FIX
Trigger valve housing leaks air	O-ring cut or cracked	Replace O-ring
Trigger valve stem leaks air	O-ring/seals cut or cracked	Replace trigger valve assembly
Frame/nose leaks air	O-ring or gasket is cut or cracked Bumper cracked/worn	Replace O-ring or gasket Replace bumper
Frame/cap leaks air	Damaged gasket or seal Cracked/worn head valve Loose cap screws	Replace gasket or seal Replace head valve Tighten and recheck
Failure to cycle	Air supply restriction Worn head valve Broken cylinder cap spring Head valve stuck in cap	Check air supply equipment Replace head valve Replace cylinder cap spring Disassemble / Check
Failure to complete cycle	Debris in nose, door, contact arm area	Clean nose, door, contact arm area

English



## TROUBLESHOOTING GUIDE

MANY COMMON PROBLEMS CAN BE SOLVED EASILY BY UTILIZING THE CHART BELOW.  
FOR MORE SERIOUS OR PERSISTENT PROBLEMS, CONTACT A DeWALT SERVICE CENTER OR CALL 1-(800)-4-DeWALT.

**▲ WARNING:** *To reduce the risk of serious personal injury, remove fasteners from magazine before making any adjustments or servicing this tool.*

SYMPTOM	CAUSE	FIX
Lack of power; slow to cycle	Broken cylinder cap spring	Replace cap spring
	Rings/seals cut or cracked	Replace rings/seals
	Exhaust blocked	Check bumper, head valve spring
	Trigger assembly worn/leaks	Replace trigger assembly
	Dirt/tar build up on driver	Disassemble nose/driver to clean
	Cylinder sleeve not seated correctly on bottom bumper	Disassemble to correct
	Air pressure too low	Check air supply equipment
	Clogged air filter	Clean or replace air filter
Skipping fasteners; intermittent feed	Worn bumper	Replace bumper
	Debris in nose, door, contact arm area	Clean nose, door, contact arm area
	Air restriction/inadequate air flow through quick disconnect socket and plug	Replace quick disconnect fittings
	Worn piston ring	Replace ring, check driver
	Damaged pusher spring	Replace spring
	Low air pressure	Check air supply system to tool
	Loose magazine nose screws	Tighten all screws
	Fasteners too short for tool	Use only recommended fasteners
	Bent fasteners	Discontinue using these fasteners
	Wrong size fasteners	Use only recommended fasteners
	Leaking head cap gasket	Tighten screws/replace gasket
	Trigger valve O-ring cut/worn	Replace O-ring
	Broken/chipped driver	Replace driver (check piston ring)
	Dry/dirty magazine	Clean

## **TROUBLESHOOTING GUIDE**

MANY COMMON PROBLEMS CAN BE SOLVED EASILY BY UTILIZING THE CHART BELOW.  
FOR MORE SERIOUS OR PERSISTENT PROBLEMS, CONTACT A DeWALT SERVICE CENTER OR CALL 1-(800)-4-DeWALT.

**▲WARNING:** *To reduce the risk of serious personal injury, remove fasteners from magazine before making any adjustments or servicing this tool.*

<b>SYMPTOM</b>	<b>CAUSE</b>	<b>FIX</b>
Skipping fasteners; intermittent feed	Worn magazine	Replace magazine
	Clogged air filter	Clean or replace air filter
Fasteners jam in tool	Driver channel worn	Replace nose/check door
	Wrong size fasteners	Use only recommended fasteners
	Bent fasteners	Discontinue using these fasteners
	Loose magazine/nose screws	Tighten all screws
	Broken/chipped driver	Replace driver

**English**

**AVANT DE FAIRE FONCTIONNER CET OUTIL, LIRE ATTENTIVEMENT ET COMPRENDRE TOUTES LES DIRECTIVES DE LA SECTION "CONSIGNES DE SÉCURITÉ IMPORTANTES"**

**Définitions : lignes directrices en matière de sécurité**

Les définitions ci-dessous décrivent le niveau de danger pour chaque mot-indicateur employé. Lire le mode d'emploi et porter une attention particulière à ces symboles.

**⚠ DANGER :** indique une situation dangereuse imminente qui, si elle n'est pas évitée, **entraînera la mort ou des blessures graves.**

**⚠ AVERTISSEMENT :** indique une situation potentiellement dangereuse qui, si elle n'est pas évitée, **pourrait entraîner la mort ou des blessures graves.**

**⚠ ATTENTION :** indique une situation potentiellement dangereuse qui, si elle n'est pas évitée, **pourrait entraîner des blessures légères ou modérées.**

**AVIS :** indique une pratique ne posant **aucun risque de dommages corporels** mais qui par contre, si rien n'est fait pour l'éviter, **pourrait poser des risques de dommages matériels.**

POUR TOUTE QUESTION OU REMARQUE AU SUJET DE CET OUTIL OU DE TOUT AUTRE OUTIL DEWALT, COMPOSEZ LE NUMÉRO SANS FRAIS : 1 800 4-DEWALT (1 800 433-9258)

**CONSERVER TOUS LES AVERTISSEMENTS ET TOUTES LES DIRECTIVES POUR UN USAGE ULTÉRIEUR**

**Directives de sécurité importantes**

**⚠ AVERTISSEMENT:** ne pas utiliser cet appareil avant d'avoir lu le mode d'emploi ainsi que l'intégralité des directives de sécurité, d'utilisation et d'entretien.

**⚠ AVERTISSEMENT:** ce produit contient des produits chimiques reconnus par l'État de la Californie comme étant cancérigènes et pouvant entraîner des anomalies congénitales ou d'autres problèmes liés aux fonctions reproductrices. **Se laver les mains après toute manipulation.**

**⚠ AVERTISSEMENT:** certaines poussières contiennent des produits chimiques reconnus par l'État de la Californie comme cancérigènes et pouvant entraîner des anomalies congénitales et d'autres problèmes liés aux fonctions reproductrices, te

- **La mise en marche de l'outil peut projeter des débris, du matériel amalgamé ou de la poussière pouvant causer des blessures oculaires à l'opérateur.** L'opérateur et toutes les personnes dans la zone environnante doivent porter des lunettes de sécurité avec écrans latéraux fixes. Les lunettes de sécurité approuvées sont estampillées avec la mention "Z87.1". L'employeur a la responsabilité d'imposer à l'opérateur et à toutes autres personnes dans la zone de travail le port d'équipement de protection des yeux. (fig. A)

FIG. A



FIG. B

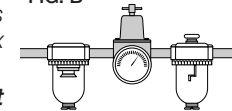

FIG. C



FIG. D



- **Toujours porter des protecteurs d'oreilles appropriés et autres dispositifs de protection durant l'utilisation.** Selon les conditions et la durée d'utilisation, le bruit émis par cet outil peut causer une perte auditive. (fig. A)
- **Utiliser uniquement de l'air propre, sec et régulé.** La condensation provenant d'un compresseur d'air peut faire rouiller et endommager les composants internes de l'outil. (fig. B)
- **Réguler la pression d'air. Utiliser une pression compatible avec la pression nominale indiquée sur la fiche signalétique de l'outil.** (Ne doit pas excéder 120 psi, 8,3 bars.) Ne pas raccorder l'outil à un compresseur d'une puissance nominale supérieure à 200 psi. La pression de fonctionnement de l'outil ne doit jamais excéder 200 psi même dans l'éventualité d'une défaillance du régulateur. (fig. C)
- **Utiliser exclusivement un tuyau d'air prévu pour une pression de fonctionnement maximale d'au moins 10,3 bars (150 psi) ou 150 % de la pression maximale du système, selon la pression la plus élevée.** (Fig. D)
- **Ne pas utiliser de gaz en bouteille pour faire fonctionner cet outil.** Les gaz comprimés en bouteille comme l'oxygène, le bioxyde de carbone, l'azote, l'hydrogène, le propane, l'acétylène ou l'air ne doivent pas être utilisés avec les outils pneumatiques. Ne jamais utiliser de gaz combustibles ou tout autre type de gaz réactif comme source d'énergie pour cet outil. Leur utilisation représente un danger d'explosion et peut se solder par des blessures corporelles. (fig. E)
- **Utiliser des raccords qui libèrent toute la pression de l'outil lorsqu'il est débranché de la source d'alimentation.** Utiliser des connecteurs de tuyau qui coupent l'alimentation d'air du compresseur quand l'outil est débranché. (fig. F)

- **Débrancher l'outil de la source d'alimentation en air lorsqu'il n'est pas utilisé. Toujours débrancher l'outil de la source d'alimentation en air et retirer les attaches qui se trouvent dans le magasin avant de quitter la zone de travail ou de remettre l'outil à un autre opérateur. Ne pas transporter l'outil vers une autre zone de travail qui comprend des échafaudages, des marches, des échelles etc., avec la source d'alimentation en air raccordée. Ne pas effectuer de réglages, retirer le magasin, effectuer l'entretien ou débloquer des attaches coincées pendant que l'outil est raccordé à la source d'alimentation en air.** Une décharge accidentelle pourrait se produire si le déclencheur est réglé alors que l'outil est raccordé à la source d'alimentation en air et que des clous sont chargés. (fig. G)
- **Brancher l'outil à la source d'alimentation en air avant de charger les attaches afin de prévenir qu'une attache soit éjectée au cours du branchement.** Le mécanisme d'entraînement de l'outil peut être mis en cycle lorsque l'outil est branché à la source d'alimentation en air. Ne pas enfoncer la détente ou le déclencheur lors du chargement des attaches pour prévenir un clouage par inadvertance.
- **Ne pas retirer, modifier ou rendre non fonctionnel, l'outil, la détente ou le déclencheur de l'outil de quelque façon que**

FIG. E

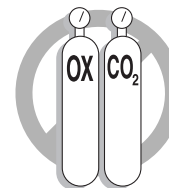

FIG. F

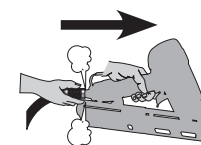
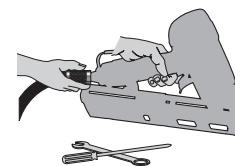

FIG. G



**ce soit.** Ne pas fixer de ruban ou d'attache sur la détente ou le déclencheur pour le maintenir en position de MARCHE. Ne pas retirer le ressort du déclencheur. Inspecter quotidiennement le bon fonctionnement de la détente et du déclencheur. Une décharge non contrôlée pourrait survenir.

- **Inspecter l'outil avant de l'utiliser. Ne pas faire fonctionner un outil si une partie de l'outil, de la détente ou du déclencheur n'est pas fonctionnelle, est débranchée, modifiée ou ne fonctionne pas correctement.** Les fuites d'air ainsi que les pièces endommagées ou manquantes doivent être réparées ou remplacées avant utilisation. (fig. H)
- **Ne pas transformer ou modifier l'outil de quelque façon que ce soit.** (fig. I)
- **Toujours considérer que l'outil contient des attaches.**
- **Ne jamais pointer l'outil en direction d'un collègue de travail ou de soi-même.** Pas de chamaillerie! Toujours travailler prudemment! Respecter l'outil en tant qu'élément essentiel au travail. (fig. J)
- **Tenir les spectateurs, les enfants et les visiteurs à l'écart durant l'utilisation d'un outil mécanique.** Les distractions peuvent entraîner une perte de maîtrise. Verrouiller l'outil dans un endroit sûr, hors de la portée des enfants lorsqu'il n'est pas utilisé.

FIG. H

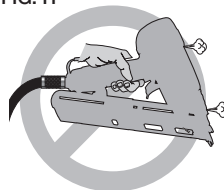

FIG. I

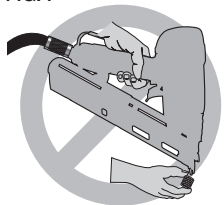

FIG. J



- **Enlever le doigt de la détente lorsque vous ne clouez pas. Ne jamais transporter l'outil avec le doigt sur la détente.** Cette pratique pourrait se solder par une décharge intempestive. Utiliser le bouton de verrouillage de la détente pour empêcher une décharge intempestive
- **Ne pas tendre le bras trop loin.** Il faut demeurer bien campé sur ses pieds et en équilibre en tout temps. Une perte d'équilibre risquerait d'entraîner une blessure corporelle. (fig. K)
- **S'assurer que le tuyau est exempt d'obstructions ou d'emmêlements.** Des tuyaux entremêlés ou vrillés peuvent faire perdre l'équilibre ou perdre pied.
- **N'utiliser l'outil que pour les travaux pour lesquels il a été conçu; ne pas décharger les attaches à l'air libre ni dans des matériaux durs, comme le béton, la pierre, le bois ou les noeuds ou tout autre matériel trop difficile à pénétrer. Ne pas utiliser le corps de l'outil ou le couvercle supérieur en guise de marteau.** Les attaches éjectées peuvent suivre une trajectoire inattendue et causer des blessures. (fig. L)
- **Toujours garder les doigts éloignés du déclencheur par contact afin d'éviter une décharge accidentelle et les risques de blessure.** (fig. M)

FIG. K



FIG. L

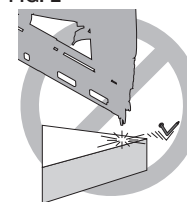

FIG. M



- **Consulter les sections Entretien et Réparations pour obtenir les renseignements détaillés sur l'entretien approprié de l'outil.**
- **Toujours utiliser l'outil dans un endroit propre et bien éclairé;** s'assurer que la surface de travail est exempte de débris et prendre soin de ne pas perdre l'équilibre lorsqu'on travaille dans un endroit surélevé, tel un toit.
- **Ne pas enfoncer les attaches près des bords de la pièce;** celle-ci pourrait se fractionner, ce qui risque de faire ricocher l'attache et de blesser quelqu'un, y compris l'utilisateur ou un collègue de travail. S'assurer de ne pas enfoncer l'attache en direction du fil du bois afin qu'il ne dépasse pas le bord de la pièce. Enfoncer le clou perpendiculaire au fil du bois afin de réduire les risques de blessure. (fig. N)
- **Ne pas enfoncer de clous sur les têtes d'autres attaches ou à un angle trop aigu.** Cette pratique peut se solder par une blessure corporelle provoquée par un recul, un coincement d'attache ou un ricochet de clou. (fig. O)
- **S'informer de l'épaisseur du matériau lorsque vous utilisez une cloueuse.** Un clou en saillie peut causer des blessures.
- **Être conscient que lorsque l'outil est utilisé à des pressions du côté élevé de**

FIG. N

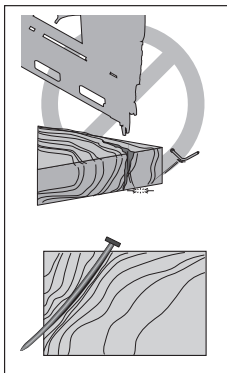
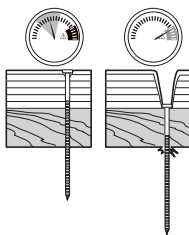

FIG. O



FIG. P



**sa gamme de fonctionnement, les clous peuvent passer complètement à travers un matériau mince ou très souple.** S'assurer que la pression dans le compresseur est réglée de sorte que les clous sont fixés dans le matériau et non poussés entièrement dans celui-ci. (Fig. P)

- **Garder les mains et les parties du corps éloignées de la zone de travail immédiate.** Au besoin, maintenir la pièce à travailler avec des serres afin de garder les mains et les parties du corps éloignées du danger potentiel. S'assurer que la pièce à travailler est adéquatement fixée avant de pousser la cloueuse contre sa surface. Le déclencheur peut entraîner le déplacement inopiné de la pièce à travailler. (fig. Q)
- **Ne pas utiliser l'outil en présence de poussières, de gaz ou d'émanations inflammables.** L'outil peut générer une étincelle qui risque d'enflammer les gaz, provoquant ainsi un incendie. Une étincelle peut également survenir si un clou est enfoncé sur un autre clou. (fig. R)
- **Garder le visage et les parties du corps éloignés de l'arrière du couvercle de l'outil lorsque le travail est effectué dans des endroits restreints.** Un recul soudain peut entraîner un impact au corps, particulièrement durant un clouage dans des matériaux durs ou denses. (fig. S)

FIG. Q

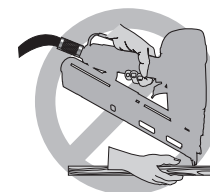

FIG. R



FIG. S



- **Saisir l'outil fermement pour en garder la maîtrise tout en lui permettant de reculer hors de la surface de travail lorsque l'attache est enfoncée.** En « mode d'actionnement par contact », si le déclencheur retouche la pièce avec la détente enfoncée, l'outil clouera.
- **Le choix de la méthode de déclenchement est important.** Consulter le présent mode d'emploi pour connaître les options de déclenchement.

#### GÂCHETTE À ACTION PAR CHOC/CONTACT

- **Lors de l'utilisation de la gâchette par contact, prendre garde aux doubles déclenchements intempestifs provoqués par le recul de l'outil.** Il existe un risque de libérer involontairement des fixations si, par accident, le déclencheur par contact touche à nouveau la surface de travail (fig. T).

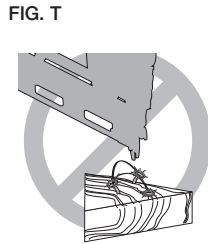

FIG. T

#### POUR ÉVITER LES DOUBLES DÉCLENCHEMENTS :

- Ne pas presser l'outil contre la pièce avec trop de force.
- Permettre à l'outil d'effectuer complètement son mouvement de recul après chaque actionnement.
- Utiliser la gâchette à action séquentielle.
- **Lors de l'« actionnement par contact » de la cloueuse, il faut toujours bien maîtriser l'outil.** Un positionnement imprécis de l'outil peut entraîner la libération mal dirigée d'une fixation.
- **DÉTENTE À ACTION SÉQUENTIELLE**
  - **Lorsqu'on utilise la détente à action séquentielle, ne pas actionner l'outil à moins qu'il ne soit solidement appuyé sur la pièce à travailler.**

- **RÉGLAGE DE PROFONDEUR :** Afin de réduire les risques de blessure grave causée par le démarrage accidentel de l'outil lorsqu'on tente de régler la profondeur, on doit **TOUJOURS :**

- débrancher l'alimentation d'air.
- éviter tout contact avec la gâchette durant l'ajustement

- **Ne pas enfoncer de clous à l'aveugle dans les murs, les planchers ou autres zones de travail.** Des attaches enfoncées dans des fils électriques sous tension, de la plomberie ou d'autres types d'obstacles peuvent entraîner des blessures. (fig. U)



FIG. U

- **Demeurer alerte, prêter attention au travail à effectuer et faire preuve de bons sens pendant l'utilisation d'un outil mécanique. Ne pas utiliser un outil lorsqu'on ressent de la fatigue ou après avoir consommé des drogues, de l'alcool ou des médicaments.** Un moment d'inattention durant l'utilisation d'outils mécaniques peut entraîner de graves blessures.

**⚠ AVERTISSEMENT :** Les scies, meules, ponceuses, perceuses ou autres outils de construction peuvent produire des poussières contenant des produits chimiques reconnus par l'État californien pour causer cancers, malformations congénitales ou être nocifs au système reproducteur. Parmi ces produits chimiques, on retrouve :

- le plomb dans les peintures à base de plomb ;
- la silice cristallisée dans les briques et le ciment ou autres articles de maçonnerie ; et
- l'arsenic et le chrome dans le bois ayant subi un traitement chimique.



Le risque associé à de telles expositions varie selon la fréquence à laquelle on effectue ces travaux. Pour réduire toute exposition à ces produits : travailler dans un endroit bien aéré, en utilisant du matériel de sécurité homologué tel un masque les microscopiques.

**▲ AVERTISSEMENT: TOUJOURS PORTER DES LUNETTES DE SÉCURITÉ. Les lunettes optiques ne constituent PAS des lunettes de sécurité. Utiliser également un masque facial ou anti-poussières si l'opération génère de la poussière. TOUJOURS PORTER UN ÉQUIPEMENT DE PROTECTION HOMOLOGUÉ :**

- protection oculaire conforme à la norme ANSI Z87.1 (CAN/CSA Z94.3),
- protection auditive conforme à la norme ANSI S12.6 (S3.19) et
- protection des voies respiratoires conformes aux normes NIOSH/OSHA/MSHA.

**CONSERVER TOUS LES AVERTISSEMENTS ET TOUTES LES DIRECTIVES POUR UN USAGE ULTÉRIEUR”**

**Fiche technique de l'outil**

<b>MODÈLE</b>	<b>DWFP72155</b>
<b>DESCRIPTION</b>	Cloueuse de finition d'angle « DA » de calibre 15
<b>TYPE DE MOTEUR</b>	Sans huile
<b>PLAGE DE PRESSION DE SERVICE</b>	4,9 – 8,43 kg/cm <sup>2</sup> (70 – 120 psi)
<b>PRESSIION MAXIMALE DE FONCTIONNEMENT</b>	8,43 kg/cm <sup>2</sup> (120 psi)
<b>CONSOMMATION D'AIR À 60 FIXATIONS PAR MINUTE*</b>	51 litres par minute (1,8 pi <sup>3</sup> /min) à 5,6 kg/cm <sup>2</sup> (80 psi)

<b>MODÈLE</b>	<b>DWFP72155</b>
<b>TYPE DE FIXATION</b>	DA
<b>CALIBRE DES FIXATIONS</b>	15
<b>PLAGE DE DIMENSION DES FIXATIONS</b>	31 mm – 63 mm (1 1/4 po – 2 1/2 po)
<b>CAPACITÉ DU CHARGEUR</b>	Jusqu'à 100 clous
<b>LONGUEUR</b>	325 mm (12,8 po)
<b>LARGEUR</b>	97 mm (3,8 po)
<b>HAUTEUR</b>	307 mm (12,1 po)
<b>POIDS</b>	1,9 kg (4,22 lb)

\*Le modèle DWFP72155 a besoin de 51 litres par minute (1,8 pi<sup>3</sup>/min) d'air libre à une pression de 5,6 kg/cm<sup>2</sup> (80 psi) pour fonctionner à un taux de 60 fixations par minute.

Pour choisir le compresseur approprié, utiliser le taux auquel l'outil fonctionnera puis comparer le débit nécessaire (l/min ou pi<sup>3</sup>/min) au rendement d'air libre (l/min ou pi<sup>3</sup>/min) à une pression de 5,6 kg/cm<sup>2</sup> (80 psi).

Ainsi, pour un débit de 30 agrafes par minute, vous avez besoin de 50 % du volume par minute requis pour faire fonctionner l'outil avec un débit de 60 agrafes par minute. Dans ce cas, vérifier que votre compresseur d'air peut fournir un débit minimal de 25,5 l/min (0,9 pi<sup>3</sup>/min) à 5,6 kg/cm<sup>2</sup> (80 psi) pour une performance optimale.

## COMPOSANTS (FIG. 1)

- |                                     |                                     |
|-------------------------------------|-------------------------------------|
| A. Gâchette                         | G. Poussoir                         |
| B. Sélecteur de mode de la gâchette | H. Raccord d'entrée d'air rotatif   |
| C. Loquet de dégagement             | I. Échappement arrière              |
| D. Déclenchement par contact        | J. Crochet pour ceinture réglable   |
| E. Tampon antimarque                | K. Molette de réglage de profondeur |
| F. Chargeur                         | L. Taille-crayon                    |

FIG. 1

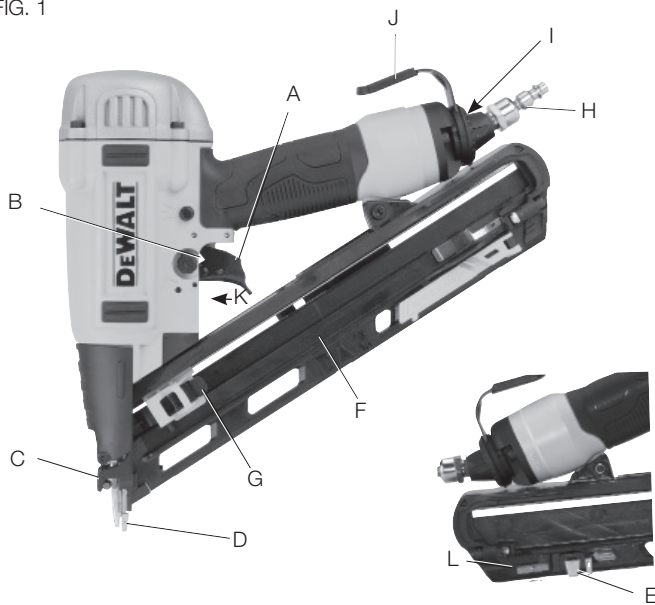

## FONCTIONNEMENT

### Préparation de l'outil

**⚠ AVERTISSEMENT:** Lire la section intitulée **Directives de sécurité importantes** début ce manuel. Toujours porter une protection oculaire et auditive durant l'utilisation de cet outil. Toujours porter une protection oculaire et une protection auditive lors de l'utilisation de l'outil. Ne pas pointer la cloueuse dans votre direction ou celle d'autres personnes. Pour une utilisation sécuritaire, effectuer toutes les procédures et vérifier tous les points qui suivent avant chaque utilisation de la cloueuse.

**⚠ ATTENTION :** **NE JAMAIS** pulvériser ni appliquer de quelque autre manière des lubrifiants ou des solvants pour le nettoyage à l'intérieur de l'outil. Cette pratique peut réduire considérablement la durée de vie et le rendement de l'outil.

**REMARQUE :** Ces cloueuses sont conçues pour fonctionner sans huile.

1. Avant d'utiliser la cloueuse, s'assurer que les réservoirs du compresseur ont été correctement purgés.
2. Porter une protection oculaire, auditive et respiratoires adéquates.
3. Retirer toutes les attaches du chargeur.
4. Vérifier le bon fonctionnement régulier du déclencheur et des ensembles du poussoir. Ne pas utiliser l'outil si un des ensembles ne fonctionne pas correctement. **NE JAMAIS** utiliser un outil dont le déclencheur est coincé en position de marche.
5. Vérifier la source d'alimentation en air. Ensure that air pressure does not exceed recommended operating limits, refer to **Tool Specifications**.
6. Raccorder le tuyau d'air.
7. Vérifier la présence de fuites audibles autour des soupapes et des joints. Ne jamais utiliser un outil qui présente des fuites ou dont certaines pièces sont endommagées.

**⚠AVERTISSEMENT:** pour réduire les risques de blessures corporelles, débrancher l'outil de la source d'alimentation en air avant d'effectuer l'entretien, de dégager une attache bloquée, de quitter la zone de travail, de déplacer l'outil dans un autre endroit ou de donner l'outil à une autre personne.

### Sélection du mode

**⚠AVERTISSEMENT :** toujours porter une protection oculaire (ANSI Z87.1 [CAN/CSA Z94.3]) ainsi qu'une protection auditive appropriées (ANSI S12.6 [S3.19]) lors de l'utilisation de cet outil.

**⚠AVERTISSEMENT :** éloigner les doigts de la gâchette lorsque vous ne posez pas de clous afin d'éviter un tir accidentel. **NE JAMAIS** transporter l'outil en gardant le doigt sur la gâchette. En mode d'actionnement par contact, l'outil libère une attache s'il y a choc sur le mécanisme de sécurité alors que le déclencheur est enfoncé.

### Déclenchement séquentiel

L'utilisateur doit maintenir le déclencheur par contact contre la surface de travail avant d'appuyer sur la gâchette. Le positionnement des fixations sera ainsi plus précis. Le déclenchement séquentiel permet de positionner la fixation de manière précise sans risquer d'en libérer une deuxième sous l'effet du recul (se reporter à **Déclenchement par contact**). L'outil à déclenchement séquentiel constitue un avantage sur le plan de la sécurité, puisqu'il interdit tout déclenchement accidentel d'une deuxième attache si l'outil heurte la surface de travail ou quoi que ce soit d'autre alors que l'utilisateur appuie sur la gâchette.

### Gâchette à action par choc/contact

En règle générale, les outils à déclenchement par contact s'utilisent en créant un contact avec la surface de travail pour actionner le mécanisme de déclenchement tout en gardant la gâchette enfoncée.

Ainsi, une fixation est libérée à chaque contact avec la surface. Cette méthode favorise le positionnement rapide des fixations dans de nombreux travaux. Un recul se produit sur tous les outils pneumatiques lors de la libération de fixations. Il peut arriver que le rebond qui s'ensuit libère le déclencheur. En cas de contact involontaire avec la surface de travail alors que la gâchette est toujours actionnée (doigt sur la gâchette enfoncée), une deuxième fixation sera libérée.

### CHANGEMENT DE MODE DE FONCTIONNEMENT (FIG. 1 – 3)

**⚠AVERTISSEMENT :** afin d'éviter les risques de blessures, débrancher le tuyau à air de l'outil et retirer les fixations du chargeur avant de procéder au réglage.

### DÉCLENCHEMENT SÉQUENTIEL ↗

L'actionnement en mode séquentiel permet le clouage intermittent lorsqu'un positionnement très soigné et précis est souhaité.

### Utilisation de l'outil en mode d'action séquentielle :

1. Tourner le sélecteur de mode de la gâchette (B) dans le sens horaire jusqu'à la position d'action séquentielle ↗, comme illustré à la figure 2.
2. Appuyer franchement l'embout contre la surface de travail.
3. Appuyer sur la gâchette.
4. Relâcher la gâchette.
5. Écarter l'embout de la surface de travail.
6. Répéter les étapes 2 à 4 pour le clou suivant.

**⚠AVERTISSEMENT :** Il faut commencer par enfoncer le déclencheur par contact et appuyer sur la gâchette, puis relâcher le déclencheur et la gâchette après chaque fixation.



**DÉCLENCHEMENT PAR CONTACT**

Le déclenchement par choc/contact est conçu pour un clouage rapide sur des surfaces planes et fixes.

Deux méthodes sont proposées pour le déclenchement par choc : **l'actionnement par positionnement** et **l'actionnement par choc**.

Tourner le sélecteur de mode de la gâchette (B) dans le sens antihoraire jusqu'à la position d'actionnement par contact **///**, comme illustré à la figure 3.

**Utilisation de l'outil en mode D'ACTIONNEMENT PAR POSITIONNEMENT :**

**⚠AVERTISSEMENT :** tant que le déclencheur reste enfoncé, l'outil enfonce une fixation chaque fois que vous appuyez sur la gâchette.

1. Appuyer le déclencheur par contact contre la surface de travail.
2. Appuyer sur la gâchette.

**Utilisation de l'outil en mode D'ACTIONNEMENT PAR CHOC :**

1. Appuyer sur la gâchette.
2. Pousser le déclencheur par contact contre la surface de travail. Tant que la gâchette reste enfoncée, l'outil enfonce une fixation chaque fois que vous appuyez le déclencheur par contact contre la surface. Cette méthode permet à l'utilisateur d'enfoncer plusieurs fixations en séquence.

**⚠AVERTISSEMENT :** relâcher la gâchette lorsque l'outil n'est pas en fonction. Garder le dispositif de verrouillage du déclencheur par contact en position de verrouillage lorsque l'outil n'est pas en fonction.

**Vérification du fonctionnement de l'outil (fig. 1)**

**⚠AVERTISSEMENT :** si l'outil est tombé ou si vous pensez qu'il est endommagé, vérifier son fonctionnement.

**⚠AVERTISSEMENT :** toujours sortir toutes les fixations de l'outil avant d'en vérifier le fonctionnement.

**DÉCLENCHEMENT SÉQUENTIEL /**

- A. Appuyer le déclencheur par contact contre la surface de travail, sans toucher la gâchette.

**L'OUTIL NE DOIT PAS SE DÉCLENCHER.**

- B. Écarter l'outil de la surface de travail et appuyer sur la gâchette.

**L'OUTIL NE DOIT PAS SE DÉCLENCHER.**

- C. Appuyer sur la gâchette et presser le déclencheur par contact contre la surface de travail.

**L'OUTIL NE DOIT PAS SE DÉCLENCHER.**

- D. Sans toucher la gâchette, appuyer le déclencheur par contact contre la surface de travail. Appuyer sur la gâchette.

**L'OUTIL DOIT SE DÉCLENCHER.**

**DÉCLENCHEMENT PAR CONTACT**

- A. Sans toucher la gâchette, appuyer le déclencheur par contact contre la surface de travail.

**L'OUTIL NE DOIT PAS SE DÉCLENCHER.**

- B. Écarter l'outil de la surface de travail et appuyer sur la gâchette.

**L'OUTIL NE DOIT PAS SE DÉCLENCHER.**

- C. Une fois l'outil écarté de la surface de travail, appuyer sur la gâchette. Appuyer le déclencheur par contact contre la surface de travail.

**L'OUTIL DOIT SE DÉCLENCHER.**

D. Sans toucher la gâchette, appuyer le déclencheur par contact contre la surface de travail, puis appuyer sur la gâchette.

**L'OUTIL DOIT SE DÉCLENCHER.**

### **Chargement de l'outil (fig. 4)**

**⚠AVERTISSEMENT :** Lors du chargement des clous, toujours diriger l'outil vers une direction ne présentant aucun danger.

**⚠AVERTISSEMENT :** Ne jamais charger de clous lorsque le déclencheur par contact ou la gâchette sont activés.

#### **CHARGEMENT ET MISE EN PLACE DU POUSSOIR (FIG. 4)**

1. Charger les clous dans la fente située à l'arrière du chargeur, jusqu'après le ressort de retenue.
2. Tirer le poussoir jusqu'en arrière de la rame de clous, puis le relâcher.
3. Vérifier que le poussoir se trouve derrière la dernière rame de clous.
4. Souffler régulièrement sur le chargeur pour le nettoyer, afin que le poussoir se déplace facilement et pour garder le rail de clous exempt de débris.

FIG. 4



#### **VERROUILLAGE ET CHARGEMENT DU POUSSOIR (FIG. 5)**

**⚠ATTENTION :** Éloigner les doigts du poussoir pour éviter toute blessure.

1. Tirer le poussoir vers l'arrière jusqu'à ce qu'il se verrouille à l'extrémité du chargeur.
2. Charger les clous dans la fente située à l'arrière du chargeur, jusqu'après le ressort de retenue.
3. Appuyer sur le bouton pour relâcher le poussoir jusqu'à ce qu'il exerce une poussée sur les clous.
4. Souffler régulièrement sur le chargeur pour le nettoyer, afin que le poussoir se déplace facilement et pour garder le rail de clous exempt de débris.

FIG. 5



### **Réglage de la profondeur (fig. 1)**

La fonction de réglage du contrôle de profondeur de la fixation permet de contrôler la profondeur à laquelle le clou s'enfonce; soit du ras de la surface de travail au plus profond possible.

Tourner la molette de réglage de profondeur (K) jusqu'à obtention de la profondeur souhaitée.

### **Crochet pour ceinture (fig. 1)**

Il est possible de faire pivoter le crochet pour ceinture intégré (J) d'un côté ou de l'autre de l'outil pour une utilisation par un droitier ou par un gaucher.

**AVIS :** Il est impossible de démonter le crochet de ceinture.

### Utilisation du taille-crayon intégré (fig. 6)

Un taille-crayon standard est intégré au chargeur pour faciliter le travail de l'utilisateur. Pour tailler un crayon standard, l'insérer dans le trou puis le faire tourner dans le sens horaire. *ole and rotate the pencil to the right (clockwise) to sharpen.*

FIG. 6



### Souffleur d'air intégré (fig. 7)

**⚠AVERTISSEMENT : NE JAMAIS souffler des débris en votre direction ou en direction d'autres personnes dans la zone de travail.** Le souffleur d'air intégré permet d'éliminer les débris lors du travail. Appuyer sur le bouton du souffleur d'air intégré. De l'air comprimé sera propulsé de l'avant de l'outil. Relâcher le bouton pour arrêter le débit d'air.

FIG. 7

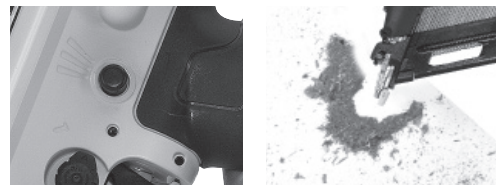

### Calibre d'angle de 406 mm (16 po) (fig. 8)

Le calibre d'angle de 406 mm (16 po) indique l'emplacement des goujons.

1. Tirer le calibre d'angle vers le haut pour le faire pivoter de l'autre côté.
2. Appuyer sur le calibre d'angle pour le fixer par pression dans le chargeur.
3. La distance de 406 mm (16 po), qui va du nez à la pointe du calibre, sert à trouver le goujon.

FIG. 8



### Fonctionnement par temps froid

**⚠AVERTISSEMENT:** Lire la section intitulée **Directives de sécurité importantes** début ce manuel. Toujours porter une protection oculaire et auditive durant l'utilisation de cet outil. Garder la cloueuse pointée en direction opposée de l'opérateur et des autres personnes. Pour un fonctionnement sécuritaire, effectuer toutes les procédures et vérifications suivantes avant chaque utilisation de la cloueuse.

Lorsque les outils sont utilisés à des températures inférieures au point de congélation, effectuer les procédures de préparation ci-dessus et suivre les directives ci-dessous.

1. S'assurer que les réservoirs du compresseur ont été purgés adéquatement avant l'utilisation. Toujours purger les réservoirs du compresseur au moins une fois par jour durant l'utilisation de la cloueuse. Ceci est particulièrement important par temps froid parce que l'humidité dans l'air des réservoirs se condensera.
2. Garder l'outil le plus chaud possible avant l'utilisation.
3. Abaisser la pression d'air à 80 psi ou moins.
4. Actionner l'outil à 5 ou 6 reprises dans du bois non utilisable pour lubrifier les joints toriques.
5. Augmenter la pression jusqu'au niveau de fonctionnement (sans excéder 120 psi) et utiliser l'outil normalement.

### **Fonctionnement par temps chaud**

L'outil devrait fonctionner normalement. Cependant, garder l'outil à l'abri de la lumière directe du soleil étant donné que la chaleur excessive peut endommager les amortisseurs, les joints toriques et les autres pièces de caoutchouc.

### **ENTRETIEN**

**⚠AVERTISSEMENT** : afin d'éviter les risques de blessures, débrancher le tuyau à air de l'outil et retirer les fixations du chargeur avant de procéder au réglage.

### **Débloquer d'une fixation (fig. 1, 9)**

Si un clou se coince dans l'embout, pointer l'outil dans la direction opposée de la vôtre et procéder comme suit pour le dégager :

1. Débrancher l'alimentation d'air de l'outil.
2. Relâcher le poussoir (G) jusqu'à ce qu'il n'exerce plus aucune force sur les rames de clous.
3. Ouvrir la porte du dégagement (C) du nez en tirant le verrou vers le bas puis vers le haut.

4. Retirer la fixation coincée. Il peut être nécessaire d'utiliser une pince pour décoincer la fixation.
5. Fermer le verrou de la porte de dégagement du nez.
6. Tirer le poussoir jusque derrière les rames de clous.
7. Vérifier le fonctionnement de l'outil.

**REMARQUE** : Si les fixations continuent de se coincer fréquemment dans l'embout, faites réparer votre outil par un centre de service DEWALT autorisé.

FIG. 9

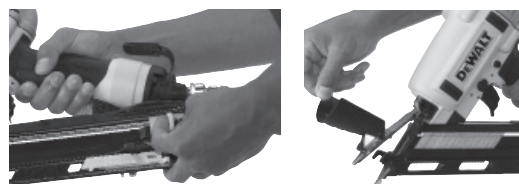

### **Tableau d'entretien journalier**

<b>ACTION</b>	Vider les réservoirs et les tuyaux du compresseur quotidiennement
<b>POURQUOI</b>	Prévenir l'accumulation d'humidité dans le compresseur et le clouer
<b>COMMENT</b>	Ouvrir les robinets de purge ou les autres robinets des réservoirs du compresseur
<b>ACTION</b>	Nettoyer le magasin, le poussoir et mécanisme du déclencheur
<b>POURQUOI</b>	Permettre un fonctionnement doux, réduire l'usure et prévenir les blocages



<b>COMMENT</b>	Nettoyer à l'air comprimé. L'utilisation d'huiles ou de solvants n'est pas recommandée car ils ont tendance à retenir les particules
<b>ACTION</b>	Avant chaque utilisation, vérifier si les écrous, vis et attaches sont serrés et intacts
<b>POURQUOI</b>	Prévenir les blocages, les fuites et la défaillance prématurée des pièces de l'outil
<b>COMMENT</b>	Utiliser la clé hexagonale ou le tournevis approprié(e) pour serrer les vis ou autres attaches.

### Nettoyage

**⚠AVERTISSEMENT :** enlever les saletés et la poussière hors des événements au moyen d'air comprimé propre et sec, au moins une fois par semaine. Pour minimiser le risque de blessure aux yeux, toujours porter une protection oculaire conforme à la norme ANSI Z87.1 lors du nettoyage.

**⚠AVERTISSEMENT :** ne jamais utiliser de solvants ni d'autres produits chimiques puissants pour nettoyer les pièces non métalliques de l'outil. Ces produits chimiques peuvent affaiblir les matériaux de plastique utilisés dans ces pièces. Utiliser un chiffon humecté uniquement d'eau et de savon doux. Ne jamais laisser de liquide pénétrer dans l'outil et n'immerger aucune partie de l'outil dans un liquide.

### Lubrification

**⚠ATTENTION : NE JAMAIS** pulvériser, ni appliquer de quelque manière que ce soit, un lubrifiant ou un solvant de nettoyage à l'intérieur de l'outil, car cela pourrait nuire sérieusement à la vie et au rendement de l'outil.

Les outils DEWALT sont lubrifiés en usine et sont donc prêts à utiliser. Cependant, on recommande d'apporter ou d'envoyer l'outil

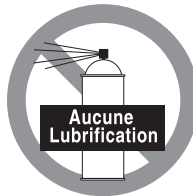

une fois par année dans un centre de service qualifié afin qu'ils puissent être complètement nettoyés et inspectés.

### Réparations

**⚠AVERTISSEMENT :** afin d'éviter les risques de blessures, débrancher le tuyau à air de l'outil et retirer les fixations du chargeur avant de procéder au réglage.

Se reporter à la rubrique **Guide de dépannage** à la fin de cette section.

Pour assurer la SÉCURITÉ et la FIABILITÉ du produit, les réparations, l'entretien et les réglages doivent être réalisés par un centre de réparation en usine DEWALT, un centre de réparation agréé DEWALT ou par d'autres techniciens qualifiés. Toujours utiliser des pièces de rechange identiques.

### Accessoires

**⚠AVERTISSEMENT :** puisque les accessoires autres que ceux offerts par DEWALT n'ont pas été testés avec ce produit, leur utilisation pourrait s'avérer dangereuse. Pour réduire le risque de blessures, utiliser exclusivement les accessoires DEWALT recommandés avec le présent produit.

Les accessoires recommandés pour cet outil sont vendus séparément au centre de service de votre région. Pour obtenir de l'aide concernant l'achat d'un accessoire, communiquer avec DEWALT Industrial Tool Co., 701 East Joppa Road, Towson, MD 21286 aux États-Unis; composer le 1 800 433-9258 (1 800 4-DEWALT) ou visiter notre site Web : [www.dewalt.com](http://www.dewalt.com).

## **Registre en ligne**

Merci pour votre achat. Enregistrez dès maintenant votre produit:

- **RÉPARATIONS SOUS GARANTIE:** cette carte remplie vous permettra de vous prévaloir du service de réparations sous garantie de façon plus efficace dans le cas d'un problème avec le produit.
- **CONFIRMATION DE PROPRIÉTÉ:** en cas de perte provoquée par un incendie, une inondation ou un vol, cette preuve de propriété vous servira de preuve auprès de votre compagnie d'assurances.
- **POUR VOTRE SÉCURITÉ :** Enregistrez votre produit. Nous pourrions ainsi communiquer avec vous dans l'éventualité, peu probable, où la Consumer Product Safety Act (Loi sur la sécurité des consommateurs) exige la diffusion d'un avis sur la sécurité.

Registre en ligne à [www.dewalt.com/register](http://www.dewalt.com/register).

## **Garantie à vie limitée de sept (7) ans**

DEWALT réparera gratuitement tous les problèmes dus à des défauts de matériau ou de fabrication pendant sept (7) ans à compter de la date d'achat. Cette garantie ne couvre pas des défaillances de pièce dues à une usure normale ou à une mauvaise utilisation de l'outil. Pour en savoir plus sur la protection et les réparations sous garantie, visiter le site Web [www.dewalt.com](http://www.dewalt.com) ou composer le 1 800 433-9258 (1 800 4-DEWALT). Cette garantie ne s'applique pas aux accessoires ni aux dommages causés par des réparations réalisées ou tentées par des tiers. Cette garantie vous accorde des droits légaux précis et il est possible que vous ayez d'autres droits qui varient d'un État ou d'une province à l'autre.

En plus de la garantie, les outils DEWALT sont couverts par notre :

## **SERVICE D'ENTRETIEN GRATUIT DE 1 AN**

DEWALT entretiendra l'outil et remplacera les pièces usées par une utilisation normale et ce, gratuitement, à tout moment pendant la première année à compter de la date d'achat. L'usure de pièces comme les joints toriques ou les mécanismes de lames n'est pas couverte.

## **GARANTIE DE REMBOURSEMENT DE 90 JOURS**

Si vous n'êtes pas entièrement satisfait des performances de votre outil électrique, laser ou de votre cloueuse DEWALT pour quelque raison que ce soit, vous pouvez le renvoyer accompagné d'un reçu dans les 90 jours suivant la date d'achat, et nous vous rembourserons entièrement – sans poser de questions.

**AMÉRIQUE LATINE :** Cette garantie ne s'applique pas aux produits vendus en Amérique latine. Pour ceux-ci, veuillez consulter les informations relatives à la garantie spécifique présente dans l'emballage, appeler l'entreprise locale ou consulter le site Web.

**REMPACEMENT GRATUIT DES ÉTIQUETTES D'AVERTISSEMENT :** Si l'étiquette d'avertissement devient illisible ou est manquante, composer le 1 800 433-9258 (1 800 4-DEWALT) pour un remplacement gratuit.

**15** Model/ Modelo/ Modélé DWFP72155 Angled Finish Nailer Clavadora con acabado Clou de finition incliné

**WARNING** Read and understand tool labels and manual. Failure to follow warnings could result in DEATH or SERIOUS INJURY. Operators and others in work area MUST wear ANSI Z87.1 safety glasses with side shields. Keep fingers AWAY from trigger when not driving fasteners to avoid accidental firing. Choice of triggering method is important. Check manual for trigger options. NEVER point tool at yourself or others in work area. NEVER use oxygen or other bottled gases. Explosion may occur. Disconnect air when clearing jams, servicing or when tool is not in use. Do not exceed 120 psig.

**ADVERTENCIA** Lea y comprenda las etiquetas y el manual de la herramienta. Si no se observan las advertencias podría resultar en la MUERTE o LESIONES GRAVES. Los operadores y otras personas en el área de trabajo DEBEN usar gafas de seguridad de ANSI Z87.1 con protección lateral. Mantenga los dedos ALEJADOS del gatillo cuando no coloca seguros para evitar el disparo accidental. Es importante la elección del método de disparo. Consulte el manual para ver las opciones de gatillo. NUNCA apunte la herramienta hacia usted o hacia otras personas en el área de trabajo. NUNCA use oxígeno ni otros gases embotellados. Puede producirse una explosión. Desconecte el aire al eliminar obstrucciones, al realizar tareas de servicio o cuando la herramienta no está en uso. No supere los 120 psig.

**AVERTISSEMENT** Lire et comprendre les étiquettes figurant sur l'outil ainsi que le manuel. Le non-respect des avertissements peut provoquer le DÉCÈS ou des BLESSURES GRAVES. L'opérateur et les autres personnes devant dans la zone de travail DOIVENT porter des lunettes de sécurité munies de ANSI Z87.1 de protection latérale. Tenez les doigts ÉLOIGNÉS de la gâchette lorsque vous n'effectuez pas de clavage afin d'éviter un tir accidentel. Le choix de la méthode de déclenchement est important. Consultez le manuel pour connaître les options de déclenchement. NE JAMAIS pointer l'outil sur vous-même ou sur d'autres personnes dans la zone de travail. NE JAMAIS utiliser d'oxygène ou d'autres gaz en bouteille. Une explosion risque de se produire. Déconnecter l'alimentation en air lors de déblocages, d'entretiens ou lorsque l'outil est inutilisé. Ne pas excéder 8,4 kg/cm<sup>2</sup> (120 psig).

**WARNING** NEVER USE THE HOOK WITH CONTACT TRIGGER MODE SELECTED. THE TOOL WILL NOT FUNCTION PROPERLY IF THE SELECTOR IS NOT SECURELY SEATED IN THE CONTACT OR SEQUENTIAL POSITION. ALWAYS VERIFY THE TRIGGER MODE PRIOR TO OPERATION.

**ADVERTENCIA** NUNCA USE EL GANCHO CON EL MODO DE GATILLO DE CONTACTO SELECCIONADO. LA HERRAMIENTA NO FUNCIONARÁ CORRECTAMENTE SI EL SELECTOR NO ESTÁ FIRMEMENTE ASIENTADO EN EL CONTACTO O EN POSICIÓN SECUENCIAL. CONFIRME SIEMPRE EL MODO DE GATILLO ANTES DE UTILIZAR.

**AVERTISSEMENT** NE JAMAIS UTILISER LE CROCHET LORSQUE LE MODO DE DÉCLENCHEMENT SUR CONTACT EST SÉLECTIONNÉ. L'OUTIL NE FONCTIONNERA PAS ADÉQUATEMENT SI LE BOUTON DE SÉLECTION N'EST PAS BIEN POSITIONNÉ EN MODE DE DÉCLENCHEMENT SUR CONTACT OU SEQUENTIEL. TOUJOURS CONFIRMER LE MODE DE LA GÂCHETTE AVANT LE FONCTIONNEMENT.

## GUIDE DE DÉPANNAGE

IL EST POSSIBLE DE RÉSOUDRE FACILEMENT LES PROBLÈMES LES PLUS COMMUNS À L'AIDE DU TABLEAU CI-DESSOUS. POUR DES PROBLÈMES PLUS GRAVES OU DES PROBLÈMES QUI PERSISTENT, COMMUNIQUER AVEC UN CENTRE DE RÉPARATION DEWALT OU COMPOSER LE 1 800 4-DEWALT.

**AVERTISSEMENT :** pour réduire les risques de blessures graves, retirer les fixations du chargeur avant de régler, entretenir ou réparer l'outil.

SYMPTÔME	CAUSE	SOLUTION
Fuite d'air au logement de la valve de gâchette	Joint torique coupé ou fendu	Remplacer le joint torique
Fuite d'air à la tige de la valve de gâchette	Joint torique/joints coupés ou fendus	Remplacer la valve de gâchette
Fuite d'air au châssis/nez	Joint torique ou joint d'étanchéité coupé ou fendu	Remplacer le joint torique ou le joint d'étanchéité
	Butoir fendu ou usé	Remplacer le butoir
Fuite d'air au châssis ou à la tête	Joint d'étanchéité ou joint endommagé	Remplacer le joint d'étanchéité ou le joint
	Soupape principale fendue/usée	Remplacer la soupape principale
	Vis de la tête desserrées	Serrer et refaire une vérification

## **GUIDE DE DÉPANNAGE**

IL EST POSSIBLE DE RÉSOUDRE FACILEMENT LES PROBLÈMES LES PLUS COMMUNS À L'AIDE DU TABLEAU CI-DESSOUS. POUR DES PROBLÈMES PLUS GRAVES OU DES PROBLÈMES QUI PERSISTENT, COMMUNIQUER AVEC UN CENTRE DE RÉPARATION DEWALT OU COMPOSER LE 1 800 4-DEWALT.

**⚠️ AVERTISSEMENT :** *pour réduire les risques de blessures graves, retirer les fixations du chargeur avant de régler, entretenir ou réparer l'outil.*

<b>SYMPTÔME</b>	<b>CAUSE</b>	<b>SOLUTION</b>
Cycle non amorcé	Alimentation d'air restreinte	Vérifier l'équipement d'alimentation d'air
	Soupape principale usée	Remplacer la soupape principale
	Ressort de la tête de cylindre cassé	Remplacer le ressort de la tête de cylindre
	Soupape principale coincée dans la tête	Démonter, vérifier, lubrifier
Échec du déclenchement	Débris dans le nez, la porte, la zone du bras de contact	Nettoyer le nez, la porte, la zone du bras de contact
Manque de puissance, l'outil tourne au ralenti	Ressort de la tête de cylindre cassé	Remplacer le cylindre de la tête
	Joints toriques/joints coupés ou fendus	Remplacer les joints toriques/joints
	Échappement bloqué	Vérifier le butoir, le ressort de la soupape principale, le silencieux
	Fuite/usure de la gâchette	Remplacer la gâchette
	Accumulation de saleté/goudron sur l'entraînement	Démonter le nez/l'entraînement pour le nettoyer
	Chemise de cylindre mal posée sur le butoir du bas	Démonter et corriger
	Pression d'air trop basse	Vérifier l'équipement d'alimentation d'air
Fixations non utilisées; alimentation intermittente	Filtre à air obstrué	Nettoyer ou remplacer le filtre à air
	Butoir usé	Remplacer le butoir
	Débris dans le nez, la porte, la zone du bras de contact	Nettoyer le nez, la porte, la zone du bras de contact
	Débit d'air limité ou inadapté dans la douille et la prise à dégagement rapide	Remplacer les raccords à dégagement rapide
	Joint torique du piston usé	Remplacer le joint torique, vérifier l'entraînement

## **GUIDE DE DÉPANNAGE**

IL EST POSSIBLE DE RÉSOUDRE FACILEMENT LES PROBLÈMES LES PLUS COMMUNS À L'AIDE DU TABLEAU CI-DESSOUS. POUR DES PROBLÈMES PLUS GRAVES OU DES PROBLÈMES QUI PERSISTENT, COMMUNIQUER AVEC UN CENTRE DE RÉPARATION DEWALT OU COMPOSER LE 1 800 4-DEWALT.

**⚠️ AVERTISSEMENT :** *pour réduire les risques de blessures graves, retirer les fixations du chargeur avant de régler, entretenir ou réparer l'outil.*

<b>SYMPTÔME</b>	<b>CAUSE</b>	<b>SOLUTION</b>
Fixations non utilisées; alimentation intermittente	Ressort de poussoir endommagé	Remplacer le ressort
	Pression d'air faible	Vérifier l'alimentation d'air vers l'outil
	Vis du nez du chargeur desserrées	Serrer toutes les vis
	Fixations trop courtes pour l'outil	N'utiliser que des fixations recommandées
	Fixations pliées	Ne plus utiliser ces fixations
	Fixations de dimension inadaptée	N'utiliser que des fixations recommandées
	Fuite au joint d'étanchéité de la tête principale	Serrer les vis/remplacer le joint d'étanchéité
	Joint torique de la valve de gâchette coupé/usé	Remplacer le joint torique
	Entraînement cassé/abîmé	Remplacer l'entraînement (vérifier le joint torique du piston)
	Chargeur sec/sale	Nettoyer le chargeur
	Pression d'air trop basse	Vérifier l'équipement d'alimentation d'air
Fixations coincées dans l'outil	Filtre à air obstrué	Nettoyer ou remplacer le filtre à air
	Canal d'entraînement usé	Remplacer le nez/vérifier la porte
	Fixations de dimension inadaptée	N'utiliser que des fixations recommandées
	Fixations pliées	Ne plus utiliser ces fixations
	Vis du nez du chargeur desserrées	Serrer toutes les vis
	Entraînement cassé/abîmé	Remplacer l'entraînement

**ANTES DE OPERAR ESTA HERRAMIENTA LEA CON DETENIMIENTO LAS INSTRUCCIONES DEL APARTADO "INSTRUCCIONES IMPORTANTES DE SEGURIDAD".**

### **Definiciones: Normas de seguridad**

Las siguientes definiciones describen el nivel de gravedad de cada palabra de señal. Lea el manual y preste atención a estos símbolos.

**▲ PELIGRO:** Indica una situación de peligro inminente que, si no se evita, provocará **la muerte o lesiones graves**.

**▲ ADVERTENCIA:** Indica una situación de peligro potencial que, si no se evita, **podría provocar la muerte o lesiones graves**.

**▲ ATENCIÓN:** Indica una situación de peligro potencial que, si no se evita, **posiblemente provocaría lesiones leves o moderadas**.

**AVISO:** Se refiere a una práctica **no relacionada a lesiones corporales** que de no evitarse **puede** resultar en **daños a la propiedad**.

SI TIENE ALGUNA PREGUNTA O DESEA HACER ALGÚN COMENTARIO SOBRE ESTA O CUALQUIER OTRA HERRAMIENTA DEWALT, LLAME SIN COSTO AL: 1-800-4-DEWALT (1-800-433-9258)

## **CONSERVE TODAS LAS ADVERTENCIAS E INSTRUCCIONES PARA FUTURAS CONSULTAS**

### **Instrucciones de seguridad importantes**

**▲ ADVERTENCIA:** No opere esta unidad hasta que haya leído este manual de instrucciones de seguridad, operación y mantenimiento.

**▲ ADVERTENCIA:** Este producto contiene sustancias químicas, incluido el plomo, reconocidas por el Estado de California como causantes de cáncer, defectos de nacimiento u otros problemas reproductivos. **Lávese las manos después de utilizarlo.**

**▲ ADVERTENCIA:** Algunos tipos de polvo contienen sustancias químicas, como el amianto y el plomo de las pinturas de base plomo, reconocidas por el Estado de California como causantes de cáncer, defectos de nacimiento u otros problemas.

- **El funcionamiento de la herramienta puede despedir residuos, material de colación o polvo, que podrían dañar los ojos del operador.** El operador y todas las personas cercanas deben llevar lentes de seguridad con protectores laterales permanentes. Los lentes de seguridad certificados se distinguen por los caracteres impresos "Z87.1". Es responsabilidad del empleador asegurarse de que tanto el operador de la herramienta como las personas situadas en el área de trabajo utilicen equipos de protección ocular. (Fig. A)
- **Utilice siempre la apropiada protección, tanto auditiva como de otro tipo, durante la utilización.** En determinadas condiciones y con utilizaciones prolongadas, el ruido generado por este producto puede contribuir a la pérdida de audición. (Fig. A)
- **Utilice solamente aire limpio, seco y regulado.** La condensación debida al

FIG. A



FIG. B

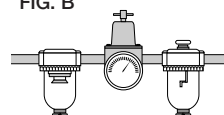

FIG. C



FIG. D



**Español**

compresor de aire puede oxidar y dañar las piezas internas de la herramienta. (Fig. B)

- **Regule la presión del aire. Utilice una presión compatible con los valores indicados en la placa de características.** (No debe exceder de 120 psi, 8.3 bar.) No conecte la herramienta a un compresor con un valor superior a 200 psi. La presión de funcionamiento de la herramienta no debe exceder nunca los 200 psi, incluso en el caso de que falle el regulador. (Fig. C)

FIG. E

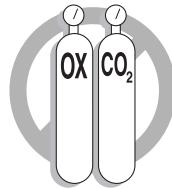

- **Utilice únicamente una manguera de aire que tenga una capacidad nominal para una presión de trabajo máxima de 10,3 BAR (150 PSI), como mínimo, o el 150% de la presión máxima del sistema, el valor que sea mayor.** (Fig. D)

FIG. F

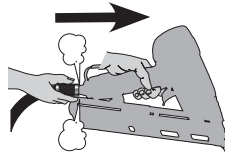

- **No utilice gas embotellado para suministrar energía a esta herramienta.** Los gases comprimidos y embotellados, como el oxígeno, el dióxido de carbono, el nitrógeno, el hidrógeno, el propano, el acetileno o el aire no se deben usar para las herramientas neumáticas. Nunca utilice gases combustibles o cualquier otro gas reactivo como fuente de energía para esta herramienta. Podría provocarse un peligro de explosión y/o lesiones personales graves. (Fig. E)

FIG. G

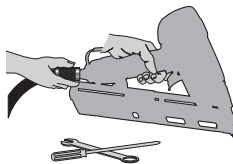

- **Utilice conexiones que alivien toda la presión de la herramienta cuando se desconecte de la toma de corriente.** Utilice conectores de mangueras que bloqueen el suministro de aire del compresor cuando la herramienta se desconecte. (Fig. F)
- **Desconecte la herramienta del suministro de aire cuando no se vaya a usar. Siempre desconecte la herramienta del suministro de aire y retire los clavos del cargador antes de dejar la zona de trabajo o de pasar la herramienta a otro operador. No lleve la herramienta a otra área de trabajo en la que el cambio de ubicación involucre el uso de andamios, escalones, escaleras, etc., con el suministro de aire conectado. No realice ajustes ni extraiga el cargador ni realice labores de mantenimiento o desatascado de la herramienta con el suministro de aire conectado.** Si se ajusta el activador por contacto con la herramienta conectada al suministro de aire y los clavos cargados, puede producirse una descarga accidental. (Fig. G)
- **Conecte la herramienta al suministro de aire antes de cargar los elementos de fijación, para evitar que uno de ellos se dispare durante la conexión.** El mecanismo impulsor de la herramienta puede presentar ciclos cuando se conecta la herramienta al suministro de aire. No cargue elementos de fijación si el disparador o el activador por contacto están presionados, para evitar el disparado intencional.
- **No extraiga, altere, ni provoque el cese del funcionamiento de la herramienta, el gatillo o el activador por contacto.** No ate ni fije con cinta adhesiva el gatillo ni el activador por contacto en la posición de ENCENDIDO. No extraiga el resorte del activador por contacto. Inspeccione diariamente para ver si el disparador y el activador por contacto se mueven libremente. Se puede producir una descarga incontrolada.



- **Revise la herramienta antes de usarla. No trabaje con la herramienta si alguna parte de ésta, el gatillo o el activador por contacto no funcionan; o si está desconectada o modificada o no funciona adecuadamente.** Las fugas de aire y las piezas dañadas o que falten se deben reparar o reemplazar antes de la utilización. (Fig. H)
- **No modifique ni cambie nunca la herramienta.** (Fig. I)
- **Siempre tenga en cuenta que la herramienta contiene clavos.**
- **No apunte en ningún momento con la herramienta a ningún compañero ni a usted mismo.** No juegue con la herramienta. Trabaje con seguridad. Considere que la herramienta es un utensilio de trabajo. (Fig. J)
- **Mientras opere una herramienta eléctrica, mantenga lejos a los observadores, niños y visitantes.** Las distracciones pueden ocasionar que pierda el control. Cuando la herramienta no esté en uso, se debe guardarla en un lugar seguro, fuera del alcance de los niños.
- **Quite el dedo del disparador cuando no esté colocando elementos de fijación. Nunca transporte la herramienta con el dedo en el disparador.** Podría producirse una descarga accidental. El uso del bloqueo del disparador evitará la descarga accidental.

FIG. H

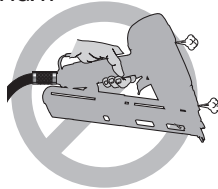

FIG. I

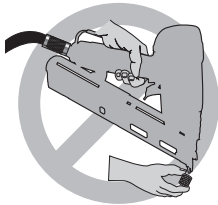

FIG. J



- **No ponga en peligro su estabilidad.** Manténgase siempre bien apoyado y equilibrado. La pérdida del equilibrio podría provocar una lesión personal. (Fig. K)
- **La manguera debe estar libre de obstrucciones o enganches.** Las mangueras enredadas o enmarañadas pueden provocar una pérdida de equilibrio o una falta de apoyo.
- **Use la herramienta sólo para lo que fue diseñada. No descargue grapas al aire, en concreto, piedra, maderas muy duras, nudos o cualquier otro material que sea demasiado duro para que la grapa lo penetre. No utilice la herramienta ni la tapa superior como martillo.** Las grapas descargadas podrían seguir trayectorias inesperadas y causar lesiones. (Fig. L)
- **Mantenga siempre los dedos alejados del activador por contacto para evitar lesiones por la descarga inadvertida de clavos.** (Fig. M)
- **Consulte los apartados de Mantenimiento y Reparaciones para obtener más información sobre el mantenimiento adecuado de la herramienta.**
- **Opere siempre la herramienta en un área limpia e iluminada.** Asegúrese de que la superficie de trabajo esté limpia de todo desecho y tenga cuidado de no perder el equilibrio cuando trabaje en entornos elevados como tejados.

FIG. K



FIG. L

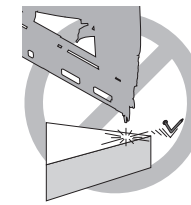
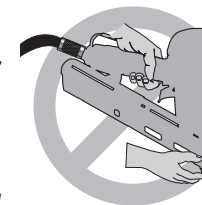

FIG. M



- **No intente insertar grapas cerca del borde del material.** La pieza de trabajo podría quebrarse y hacer que la grapa rebotase, lesionándolo a usted o a un compañero. Observe también que la grapa puede insertarse siguiendo la dirección de la veta de la madera, haciendo que sobresalga inesperadamente de un lado del material de trabajo. Inserte el clavo perpendicular al grano de la madera para reducir el riesgo de lesiones. (Fig. N)
- **No coloque clavos en las cabezas de otros elementos de fijación o con la herramienta en un ángulo demasiado pronunciado.** Podría producirse una lesión personal a causa de un fuerte retroceso, el atascamiento de los elementos de fijación o el rebote de los clavos. (Fig. O)
- **Conozca el espesor del material cuando utilice la clavadora.** Un clavo que sobresale puede provocar una lesión.
- **Tenga en cuenta que cuando se utiliza la herramienta a presiones del extremo superior del margen de operación, los clavos pueden atravesar completamente los materiales delgados o muy blandos.** Asegúrese de que la presión del compresor esté definida para que los clavos se introduzcan en el material y no lo traspasen completamente. (Fig. P)

FIG. N

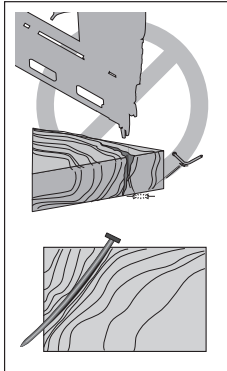
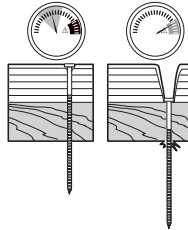

FIG. O



FIG. P



- **Mantenga las manos y otras partes del cuerpo alejadas del área de trabajo más inmediata.** Sostenga la pieza con abrazaderas cuando sea necesario, para mantener las manos y el cuerpo alejados de la zona de peligro. La pieza debe estar adecuadamente sujeta antes de presionar la clavadora contra el material. El activador por contacto puede provocar que el material de trabajo se mueva inesperadamente. (Fig. Q)
- **No utilice la herramienta en presencia de polvo, gases o humos inflamables.** La herramienta puede producir chispas que podrían encender los gases y provocar un incendio. Si clava un clavo encima de otro se pueden producir chispas. (Fig. R)
- **Mantenga la cara y otras partes del cuerpo lejos de la parte posterior de la tapa de la herramienta cuando trabaje en espacios limitados.** El retroceso repentino puede provocar impactos en el cuerpo, especialmente cuando clave en materiales duros o compactos. (Fig. S).
- **Agarre la herramienta con firmeza para mantener el control pero permita que la herramienta retroceda de la superficie de trabajo cuando se clava el elemento de fijación.** En el "Modo accionamiento por contacto" si se permite que el activador por contacto vuelva a tocar la superficie

FIG. Q

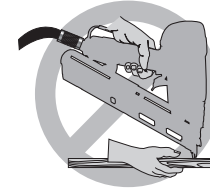

FIG. R



FIG. S



de trabajo antes de que se suelte el disparador, se disparará un elemento de fijación innecesario.

- **La elección del método de disparo es importante.** Verifique las opciones de disparo en el manual.

#### **GATILLO DE ACCIÓN POR TOPE/CONTACTO**

- **Al usar el gatillo de acción de contacto, tenga cuidado de no realizar un doble disparo accidental resultante del rebote de la herramienta.** Pueden quitarse los remaches no deseados si el interruptor de contacto accidentalmente vuelve a tocar la superficie de trabajo. (Fig. T)

FIG. T

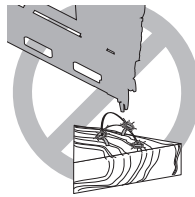

#### **PARA EVITAR EL DOBLE DISPARO:**

- No apoye la herramienta contra la superficie de trabajo con fuerza.
- Deje rebotar la herramienta por completo después de cada accionamiento.
- Use el gatillo de acción secuencial.
- **Cuando accione la clavadora por "contacto", siempre mantenga la herramienta bajo control.** La colocación incorrecta de la herramienta puede resultar en una descarga inapropiada de un remache.

#### **GATILLO SECUENCIAL**

- **Cuando utilice el gatillo secuencial no opere la herramienta a menos que esté firmemente colocada contra la pieza.**
- **AJUSTE DE PROFUNDIDAD:** Para reducir el riesgo de lesiones graves causados por la activación accidental al tratar de ajustar la profundidad. **SIEMPRE se debe:**
  - Desconecte el suministro de aire

- Evitar contacto con el gatillo durante los ajustes
- **No clave indiscriminadamente en paredes, suelos u otras superficies de trabajo.** Los clavos introducidos en cables eléctricos, cañerías u otro tipo de obstrucciones pueden provocar lesiones. (Fig. U)



FIG. U

- **Al utilizar una herramienta eléctrica, esté atento, concéntrese en lo que hace y aplique el sentido común. No utilice la herramienta si se encuentra fatigado o bajo la influencia de drogas, alcohol o fármacos.** Mientras se utilizan herramientas eléctricas, basta un instante de distracción para sufrir lesiones graves.

**⚠ ADVERTENCIA:** Algunas partículas de polvo generadas al lijar, serrar, esmerilar y taladrar con herramientas eléctricas, así como al realizar otras actividades de construcción, contienen químicos que el Estado de California sabe que pueden producir cáncer, defectos congénitos u otras afecciones reproductivas. Ejemplos de estos químicos son:

- plomo de algunas pinturas,
- polvo de sílice proveniente de ladrillos y cemento y otros productos de albañilería, y
- Arsénico y cromo proveniente de madera tratada químicamente.

El peligro derivado de la exposición a estos materiales varía en función de la frecuencia con que se realice este tipo de trabajo. Para reducir su exposición a estos químicos: trabaje en una zona bien ventilada y llevando equipos de seguridad aprobados, como mascarillas antipolvo especialmente diseñadas para filtrar partículas microscópicas.

**⚠ ADVERTENCIA: USE SIEMPRE LENTES DE SEGURIDAD. Los anteojos de uso diario NO son lentes de seguridad. Utilice también máscaras faciales o para polvo si la operación produce polvillo. UTILICE SIEMPRE EQUIPOS DE SEGURIDAD CERTIFICADOS:**

- Protección para los ojos ANSI Z87.1(CAN/CSA Z94.3),
- protección auditiva ANSI S12.6 (S3.19),
- Protección respiratoria según las normas NIOSH/OSHA/MSHA.

**CONSERVE TODAS LAS ADVERTENCIAS  
E INSTRUCCIONES PARA  
FUTURAS CONSULTAS**

**Especificaciones de la herramienta**

<b>MODELO</b>	<b>DWFP72155</b>
<b>DESCRIPCIÓN</b>	Clavadora de acabado con ángulo estilo "DA" calibre 15
<b>TIPO DE MOTOR</b>	Libre de aceite
<b>RANGO DE PRESIÓN DE FUNCIONAMIENTO</b>	4,9 – 8,43 kg/cm <sup>2</sup> (70–120 psi)
<b>PRESIÓN MÁXIMA DE FUNCIONAMIENTO</b>	8,43 kg/cm <sup>2</sup> (120 psi)
<b>CONSUMO DE AIRE A UNA TASA DE 60 REMACHES POR MINUTO *</b>	1,8 cfm a 5,6 kg/cm <sup>2</sup> (80 psi)

<b>MODELO</b>	<b>DWFP72155</b>
<b>TIPO DE REMACHE</b>	Estilo "DA" Calibre del remache
<b>CALIBRE DEL REMACHE</b>	Calibre 15
<b>RANGO DE REMACHES</b>	31 mm – 63 mm (1-1/4"-2-1/2")
<b>CAPACIDAD DEL CARGADOR</b>	Hasta 100 clavos
<b>LONGITUD</b>	325 mm (12,8")
<b>ANCHO</b>	97 mm (3,8")
<b>ALTURA</b>	307 mm (12,1")
<b>PESO</b>	1,9 kg (4,22 lbs)

\* El modelo DWFP72155 requiere 51,0 litros por minuto o l/min (1,8 pies cúbicos por minuto o cfm) de aire libre a 5,6 kg/cm<sup>2</sup> (80 psi) para operar a una tasa de 60 remaches por minuto.

Para determinar el tamaño adecuado del compresor de aire, tome la tasa real en la cual se utilizará la herramienta y compárela con los l/min (cfm) requeridos para la entrega de aire libre del compresor (cfm / l/min) a 5,6 kg/cm<sup>2</sup> (80 psi).

Por ejemplo, si su uso de remaches alcanza un promedio de 30 remaches por minuto, necesita un 50 % del volumen de aire de la herramienta requerido para funcionar a una tasa de 60 remaches por minuto. En este caso, asegúrese de que su compresor de aire pueda ofrecer un mínimo de 25,5 l/min (0,9 cfm) a 5,6 kg/cm<sup>2</sup> (80 psi) para un rendimiento óptimo de la DWFP72155.

## COMPONENTES (FIG. 1)

- |  |                                      |
|--|--------------------------------------|
| A. Gatillo                               | G. Impulsor                          |
| B. Selector del modo de gatillo          | H. Entrada oscilante de aire         |
| C. Seguro de liberación de obstrucciones | I. Escape trasero                    |
| D. Interruptor de contacto               | J. Gancho ajustable para el cinturón |
| E. Almohadilla contra daños              | K. Rueda de ajuste de profundidad    |
| F. Cargador                              | L. Sacapuntas                        |

FIG. 1

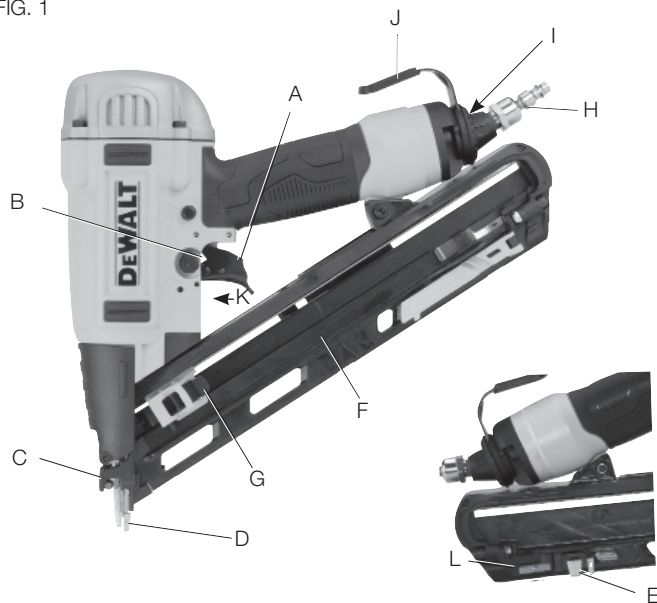

## FUNCIONAMIENTO

### Preparación de la herramienta

**⚠ADVERTENCIA: ADVERTENCIA:** Lea la sección titulada **Instrucciones de seguridad importantes** al principio de este manual. Siempre use protección adecuada para ojos y oídos cuando use la herramienta. No dirija la herramienta hacia usted o hacia otras personas. Para una utilización segura, lleve adelante los siguientes procedimientos y controles cada vez que vaya a usar la clavadora.

1. Antes de usar la herramienta, asegúrese de que los tanques del compresor se hayan vaciado adecuadamente.

**⚠ATENCIÓN: NUNCA** pulverice ni aplique de otra manera lubricantes ni solventes de limpieza dentro de la herramienta. Esto puede afectar seriamente la vida útil y el rendimiento de la herramienta.

**NOTA:** Estas clavadoras están diseñadas para usarse sin aceite.

1. Antes de usar la herramienta, asegúrese de que los tanques del compresor se hayan vaciado adecuadamente.
2. Use protección ocular, auditiva y respiratoria adecuada.
3. Extraiga todos los elementos de fijación del depósito.
4. Verifique que el activador por contacto y los conjuntos del impulsor funcionen fácil y correctamente. No use la herramienta si algún conjunto no funciona adecuadamente. NUNCA use una herramienta que tenga el activador por contacto restringido en la posición hacia arriba.
5. Controle el suministro de aire. Verifique que la presión de aire no supere los límites recomendados de funcionamiento; consulte **Especificaciones de la herramienta**.
6. Conecte la manguera de aire.

7. Controle si hay pérdidas audibles alrededor de válvulas y sellos.  
Nunca utilice una herramienta que tenga pérdidas o piezas dañadas

**⚠ADVERTENCIA:** Para reducir el riesgo de lesiones personales, desconecte la herramienta del suministro de aire antes de realizarle mantenimiento, extraer un elemento de fijación atascado, dejar el área de trabajo, mover la herramienta a otra ubicación o alcanzarle la herramienta a otra persona.

### Selección de modo

**⚠ADVERTENCIA:** Siempre use protección ocular [ANSI Z87.1 (CAN/CSA Z94.3)] y auditiva [ANSI S12.6 (S3.19)] correcta al utilizar esta herramienta.

**⚠ADVERTENCIA:** Mantenga los dedos ALEJADOS del gatillo cuando no coloca remaches para evitar el disparo accidental. **NUNCA** transporte la herramienta con el dedo en el gatillo. En el modo de contacto, la herramienta disparará un remache si se desconecta la seguridad con el gatillo presionado.

### Interruptor secuencial

El interruptor secuencial requiere que el operador presione la punta de contacto contra la superficie de trabajo antes de presionar el gatillo. Esto facilita la colocación precisa del remache. El interruptor secuencial permite una colocación exacta del remache sin la posibilidad de colocar un segundo remache en el rebote, tal como se describe en **Interruptor de contacto**. La herramienta con interruptor secuencial posee una ventaja de seguridad positiva porque no accionará accidentalmente un remache si la herramienta toca la superficie de trabajo u otra cosa mientras el operador presiona el gatillo.

### Gatillo de acción por tope/contacto

El procedimiento de funcionamiento común en la herramienta con interruptor de contacto es que el operador haga contacto con la

superficie de trabajo para accionar el mecanismo de activación mientras mantiene el gatillo presionado, accionando así un remache cada vez que toca la superficie de trabajo. Esto permitirá una colocación rápida de los remaches en numerosos trabajos. Todas las herramientas neumáticas están sujetas al rebote al colocar remaches. La herramienta puede rebotar, liberando el interruptor, y si accidentalmente vuelve a tocar la superficie de trabajo con el gatillo aún presionado (el dedo aún manteniendo el gatillo presionado), se colocará un segundo remache no deseado.

### PARA CAMBIAR LOS MODOS DE FUNCIONAMIENTO (FIG. 1-3)

**⚠ADVERTENCIA:** Desconecte la línea de aire de la herramienta y quite los remaches del cargador antes de realizar ajustes o pueden producirse lesiones personales.

### ACCIÓN DE INTERRUPTOR SECUENCIAL ↗

Use la acción secuencial para el clavado intermitente donde se desea una colocación muy cuidadosa y precisa.

#### Para utilizar la engrapadora en modo de acción secuencial:

1. Gire el selector de modo de gatillo (B) en sentido horario a la posición de acción secuencial ↗, como se muestra en la Figura 2.
  2. Presione totalmente la nariz contra la superficie de trabajo.
  3. Presione el gatillo.
  4. Libere el gatillo.
  5. Levante la nariz de la superficie de trabajo.
- Repita los pasos 2 a 4 para la siguiente aplicación.

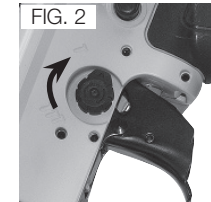



**⚠ADVERTENCIA:** El interruptor de contacto debe presionarse, seguido de una presión en el gatillo para cada remache, seguido de la liberación tanto del interruptor de contacto como del gatillo después de cada remache.

### **ACCIÓN DE INTERRUPTOR DE CONTACTO**

La acción por tope/contacto está destinada al clavado rápido en superficies planas y fijas.

Al usar la acción por tope, hay dos métodos disponibles: **accionamiento en el lugar** y **accionamiento por tope**.

Gire el selector de modo de gatillo (B) en sentido antihorario a la posición de acción de contacto , como se muestra en la Figura 3.

**Para utilizar la herramienta usando el método de ACCIONAMIENTO EN EL LUGAR:**

**⚠ADVERTENCIA:** Un remache se aplicará cada vez que se presiona el gatillo en tanto el interruptor de contacto se mantenga presionado.

1. Presione el interruptor de contacto contra la superficie de trabajo.
2. Presione el gatillo.

**Para utilizar la herramienta usando el método de ACCIONAMIENTO POR TOPE:**

1. Presione el gatillo.
2. Presione el interruptor de contacto contra la superficie de trabajo. Mientras el gatillo está presionado, la herramienta disparará un remache cada vez que se presiona el interruptor de contacto. De esta forma el usuario puede colocar múltiples remaches en secuencia.



FIG. 3

**⚠ADVERTENCIA:** No mantenga el gatillo presionado cuando la herramienta no está en uso. Mantenga el bloqueo del interruptor de contacto en la posición de bloqueo cuando la herramienta no está en uso.

### **Comprobación de funcionamiento de la herramienta (Fig. 1)**

**⚠ADVERTENCIA:** Si la herramienta cae o si sospecha que está dañada, realice la comprobación de funcionamiento de la herramienta.

**⚠ADVERTENCIA:** Quite todos los remaches de la herramienta antes de realizar la comprobación de funcionamiento de esta.

#### **ACCIÓN DE INTERRUPTOR SECUENCIAL**

A. Presione el interruptor de contacto contra la superficie de trabajo, sin tocar el gatillo.

**LA HERRAMIENTA NO DEBE ACCIONARSE.**

B. Sostenga la herramienta sin apoyar sobre la superficie de trabajo y presione el gatillo.

**LA HERRAMIENTA NO DEBE ACCIONARSE.**

C. Presione el gatillo y presione el interruptor de contacto contra la superficie de trabajo.

**LA HERRAMIENTA NO DEBE ACCIONARSE.**

D. Con el dedo fuera del gatillo, presione el interruptor de contacto contra la superficie de trabajo. Presione el gatillo.**LA HERRAMIENTA DEBE ACCIONARSE.**

#### **ACCIÓN DE INTERRUPTOR DE CONTACTO**

A. Con el dedo fuera del gatillo, presione el interruptor de contacto contra la superficie de trabajo.

**LA HERRAMIENTA NO DEBE ACCIONARSE.**

B. Sostenga la herramienta sin apoyar sobre la superficie de trabajo y presione el gatillo.



**LA HERRAMIENTA NO DEBE ACCIONARSE.**

C. Con la herramienta sin apoyar sobre la superficie de trabajo, presione el gatillo. Presione el interruptor de contacto contra la superficie de trabajo.

**LA HERRAMIENTA DEBE ACCIONARSE.**

D. Sin tocar el gatillo, presione el interruptor de contacto contra la superficie de trabajo, luego presione el gatillo.

**LA HERRAMIENTA DEBE ACCIONARSE.****Carga de la herramienta (Fig. 4)**

**⚠ADVERTENCIA:** Mantenga la herramienta apuntando a una dirección segura al cargar los clavos.

**⚠ADVERTENCIA:** Nunca cargue clavos con el interruptor de contacto o el gatillo activados.

**CARGAR Y TIRAR DEL IMPULSOR (FIG. 4)**

1. Cargue los clavos a través de la ranura de la parte trasera del cargador hasta pasar el gancho de retención.
2. Tire del impulsor hacia atrás del palillo del clavo y suelte.
3. Asegúrese de que el impulsor del cargador se encuentre detrás del palillo del último clavo.
4. Limpie el cargador con aire periódicamente para mantener el impulsor moviéndose suavemente y mantener el polvo y los desechos fuera del canal de los clavos.

FIG. 4

**TIRAR DEL IMPULSOR PARA BLOQUEAR Y CARGAR (Fig. 5)**

**⚠ATENCIÓN:** Mantenga los dedos alejados del impulsor para prevenir lesiones.

1. Tire del impulsor hacia atrás hasta que se bloquee en el extremo del cargador.
2. Cargue los clavos a través de la ranura de la parte trasera del cargador hasta pasar el gancho de retención.
3. Presione el botón del impulsor para soltar y permita que el impulsor empuje atrás de los clavos.
4. Limpie el cargador con aire periódicamente para mantener el impulsor moviéndose suavemente y mantener el polvo y los desechos fuera del canal de los clavos.

FIG. 5

**Ajuste de profundidad (Fig. 1)**

La función de ajuste de control de profundidad de los remaches proporciona control de la profundidad de colocación del remache desde al ras o apenas por encima de la superficie de trabajo hasta poca profundidad o encastre profundo.

Gire la rueda de ajuste de control de profundidad (K) para alcanzar la profundidad deseada de colocación.

### **Gancho de cinturón (Fig. 1)**

El gancho integrado para cinturón (J) puede girarse a cualquier lado de la herramienta para ajustarse a usuarios diestros o zurdos.

**AVISO:** El gancho de cinturón no puede quitarse.

### **Uso del sacapuntas integrado (Fig. 6)**

Para la comodidad del operador, el gancho para el cinturón tiene integrado un sacapuntas estándar. Para afilar un lápiz, inserte cualquier lápiz estándar en el orificio y gírelo hacia la derecha (en sentido horario).

FIG. 6

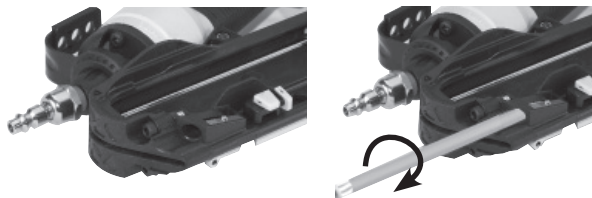

### **Soplador de aire integrado (Fig. 7)**

**⚠ADVERTENCIA: NUNCA** sople desechos en su dirección o hacia otras personas en el área de trabajo.

El soplador de aire integrado ayuda a limpiar desechos al trabajar. Presione el botón del soplador de aire integrado. El aire comprimido saldrá de la parte frontal de la herramienta. Libere el botón para dejar de soplar aire.

FIG. 7

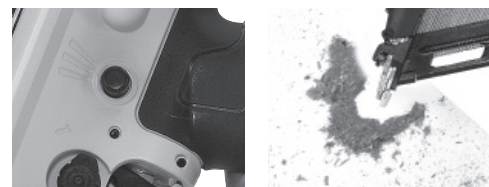

### **Indicador de centrado de 406 mm (16") (Fig. 8)**

El indicador de centrado de 406 mm (16") ayuda a indicar la ubicación del perno.

1. Tire del indicador de centrado para girar al lado opuesto.
2. Presione el indicador de centrado para pasar al cargador.
3. Las 406 mm (16") se miden desde la nariz a la punta del indicador de centrado para ayudar a encontrar el perno.

FIG. 8



### **Funcionamiento en climas fríos**

⚠ **ADVERTENCIA:** Lea el apartado titulado **Instrucciones importantes de seguridad** a principios de este manual. Lleve siempre protección ocular y auditiva cuando trabaje con esta herramienta. No apunte con la clavadora a ninguna persona ni a usted mismo. Para una operación segura lleve a cabo los procedimientos y comprobaciones siguientes antes de cada utilización de la clavadora. Si va a operar herramientas con temperaturas bajo cero, siga los preparativos indicados anteriormente y las instrucciones siguientes.

1. Los tanques del compresor se deben haber drenado adecuadamente antes de la utilización. Drene siempre los tanques del compresor al menos una vez al día mientras utilice la clavadora. Esto es especialmente importante en climas fríos, porque cualquier tipo de humedad en el aire de los tanques puede condensarse con temperaturas bajas.
2. Mantenga la herramienta tan caliente como pueda antes de usarla.
3. Baje la presión del aire a 80 psi o menos.
4. Accione la herramienta 5 o 6 veces en madera de deshecho para lubricar las juntas tóricas.
5. Suba la presión al nivel de funcionamiento (no debe exceder de 120 psi) y utilice la herramienta de manera normal.

### **Funcionamiento en climas cálidos**

La herramienta debe funcionar con normalidad. No obstante, no exponga la herramienta a la luz solar directa, ya que el calor excesivo puede dañar los topes, las juntas tóricas u otras piezas de goma.

### **MANTENIMIENTO.**

⚠ **ADVERTENCIA:** Desconecte la línea de aire de la herramienta y quite los remaches del cargador antes de realizar ajustes o pueden producirse lesiones personales.

### **Liberar un remache obstruido (Fig. 1, 9)**

Si un remache queda obstruido en la nariz, mantenga la herramienta apuntando en dirección contraria a usted y siga estas instrucciones para eliminar la obstrucción:

1. Desconecte la herramienta del suministro de aire.
2. Suelte el impulsor (G) para que ya no aplique fuerza sobre los palillos de los clavos.
3. Abra la puerta (C) de la nariz de eliminación de obstrucciones y luego abra el seguro.
4. Quite el remache obstruido. En ciertas circunstancias, pueden requerirse pinzas para quitar el remache (C).
5. Cierre el seguro de la puerta de la nariz para eliminar obstrucciones.
6. Tire del impulsor hacia atrás de los palillos de los clavos.
7. Realice la comprobación de funcionamiento de la herramienta.

**NOTA:** Si los remaches quedan obstruidos con frecuencia en la nariz, lleve la herramienta a reparar a un centro autorizado de servicio de DEWALT.

FIG. 9



## Cuadro de mantenimiento diario

<b>ACCIÓN</b>	Drene los tanques del compresor y las mangueras diariamente
<b>MOTIVO</b>	Evita la acumulación de humedad en el compresor y en la clavadora
<b>MÉTODO</b>	Abra los grifos de descompresión u otras válvulas de drenaje en los tanques del compresor. Permita el drenaje del agua acumulada de las mangueras
<b>ACCIÓN</b>	Limpie el depósito, el liberador del propulsor y el mecanismo del activador por contacto
<b>MOTIVO</b>	Permite un funcionamiento suave, reduce la fatiga y evita los atascos
<b>MÉTODO</b>	Sople con aire comprimido limpio. No se recomienda la utilización de aceites ni disolventes, ya que tienden a atraer residuos
<b>ACCIÓN</b>	Antes de cada utilización compruebe que todos los tornillos, tuercas y clavos estén intactos y rectos
<b>MOTIVO</b>	Evita los atascos, las fugas y la avería prematura de las piezas de la herramienta
<b>MÉTODO</b>	Ajuste los tornillos u otros sujetadores flojos con la llave hexagonal o el destornillador adecuado

## Limpieza

**⚠ADVERTENCIA:** Sople la suciedad y el polvo de todos los conductos de ventilación con aire seco, al menos una vez por semana. Para reducir el riesgo de lesiones, utilice siempre protección para los ojos aprobada ANSI Z87.1 al realizar esta tarea.

**⚠ADVERTENCIA:** Nunca utilice solventes ni otros químicos abrasivos para limpiar las piezas no metálicas de la herramienta. Estos productos químicos pueden debilitar los materiales plásticos utilizados en estas piezas. Utilice un paño humedecido sólo con

agua y jabón neutro. Nunca permita que penetre líquido dentro de la herramienta ni sumerja ninguna de las piezas en un líquido.

## Lubricación

**⚠ATENCIÓN: NUNCA** rocíe o aplique lubricantes o disolventes limpiadores dentro de la herramienta. Esto podría afectar seriamente la vida y el rendimiento de la herramienta.

Las herramientas DEWALT vienen lubricadas de fábrica y están listas para utilizarse. Sin embargo, se recomienda que una vez al año un centro de servicio proceda a una inspección y limpieza a fondo de la herramienta.



## Reparaciones

**⚠ADVERTENCIA:** Para reducir el riesgo de lesiones personales graves, quite los clavos del cargador antes de realizar ajustes o reparar esta herramienta.

Consulte la **Guía para solucionar problemas** al final de esta sección.

Para asegurar la SEGURIDAD y la CONFIABILIDAD del producto, las reparaciones, el mantenimiento y los ajustes deben ser realizados en un centro de mantenimiento en la fábrica DEWALT, en un centro de mantenimiento autorizado DEWALT u por otro personal de mantenimiento calificado. Utilice siempre piezas de repuesto idénticas.

## Accesorios

**⚠ADVERTENCIA:** Debido a que no se han probado con este producto otros accesorios que no sean los que ofrece DEWALT, el uso de dichos accesorios podría ser peligroso. Para reducir el riesgo de lesiones, con este producto deben usarse sólo los accesorios DEWALT recomendados.

Los accesorios que se recomiendan para utilizar con la herramienta están disponibles a un costo adicional en su distribuidor local o en un centro de mantenimiento autorizado. Si necesita ayuda para localizar algún accesorio, póngase en contacto con DEWALT Industrial Tool Co., 701 East Joppa Road, Towson, MD 21286, llame al 1-800-4-DEWALT (1-800-433-9258) o visite nuestro sitio web [www.dewalt.com](http://www.dewalt.com).

### **Registro en línea**

Gracias por su compra. Registre su producto ahora para:

- **SERVICIO EN GARANTÍA:** Si completa esta tarjeta, podrá obtener un servicio en garantía más eficiente, en caso de que exista un problema con su producto.
- **CONFIRMACIÓN DE PROPIEDAD:** En caso de una pérdida que cubra el seguro, como un incendio, una inundación o un robo, el registro de propiedad servirá como comprobante de compra.
- **POR SU SEGURIDAD:** Registrar su producto nos permitirá contactarlo en el caso poco probable de que se requiera una notificación de seguridad en virtud de la Ley de Seguridad de Productos de Consumo.

Registro en línea en [www.dewalt.com/register](http://www.dewalt.com/register).

### **Garantía limitada por siete años**

DEWALT reparará, sin cargo alguno, los defectos en materiales o por mano de obra defectuosa por siete años a partir de la fecha de compra. Esta garantía no cubre la falla de piezas debido al desgaste normal o abuso de la herramienta. Para obtener más información sobre la cobertura de la garantía y la información de reparación de la garantía, visite [www.dewalt.com](http://www.dewalt.com) o llame al 1 800 433-9258 (1 800 4-DEWALT). Esta garantía no se aplica a accesorios o daños causados en caso de que terceros realicen o intenten realizar reparaciones. Esta

garantía le proporciona derechos legales específicos y usted puede tener otros derechos que varían en ciertos estados o provincias.

Además de esta garantía, las herramientas DEWALT están cubiertas por nuestro:

#### **SERVICIO GRATUITO DE 1 AÑO**

DEWALT mantendrá la herramienta y reemplazará las piezas desgastadas por el uso normal sin costo y en cualquier momento durante el primer año después de la compra. Los elementos que sufren desgaste de la clavadora, como juntas tóricas y hojas de transmisión, no están cubiertos.

#### **GARANTÍA DE REEMBOLSO DE 90 DÍAS**

Si usted no está completamente satisfecho con el rendimiento de su herramienta eléctrica, láser o clavadora DEWALT por algún motivo, puede devolverlos dentro de los 90 días posteriores a la fecha de compra con un recibo para obtener un reembolso completo, sin ninguna pregunta.

**AMÉRICA LATINA:** Esta garantía no es de aplicación a productos vendidos en América Latina. Para productos vendidos en América Latina, consulte la información de la garantía específica del país incluida en el embalaje, contacte a la compañía local o consulte el sitio web para obtener información acerca de la garantía.

#### **REEMPLAZO GRATUITO DE LA ETIQUETA DE ADVERTENCIA:**

Si sus etiquetas de advertencia son ilegibles o se extravían, llame al 1 800 433-9258 (1 800 4-DEWALT) para obtener un reemplazo gratuito.

**15** Model/ Modelo/ Modèle  
DWFP72155  
Angled Finish Nailer  
Clavadora con acabado  
Clou de finition incliné

**WARNING** Read and understand tool labels and manual. Failure to follow warnings could result in DEATH or SERIOUS INJURY. Operators and others in work area MUST wear ANSI Z87.1 safety glasses with side shields. Keep fingers AWAY from trigger when not driving fasteners to avoid accidental firing. Choice of triggering method is important. Check manual for trigger options. NEVER point tool at yourself or others in work area. NEVER use oxygen or other bottled gases. Explosion may occur. Disconnect air when clearing jams, servicing or when tool is not in use. Do not exceed 120 psig.

**ADVERTENCIA** Lea y comprenda las etiquetas y el manual de la herramienta. Si no se observan las advertencias podría resultar en la MUERTE o LESIONES GRAVES. Los operadores y otras personas en el área de trabajo DEBEN usar gafas de seguridad de ANSI Z87.1 con protección lateral. Mantenga los dedos ALEJADOS del gatillo cuando no coloca seguros para evitar el disparo accidental. Es importante la elección del método de disparo. Consulte el manual para ver las opciones de gatillo. NUNCA apunte la herramienta hacia usted o hacia otras personas en el área de trabajo. NUNCA use oxígeno ni otros gases embotellados. Puede producirse una explosión. Desconecte el aire al eliminar obstrucciones, al realizar tareas de servicio o cuando la herramienta no está en uso. No supere los 120 psig.

**AVERTISSEMENT** Lire et comprendre les étiquettes figurant sur l'outil ainsi que le manuel. Le non-respect des avertissements peut provoquer la DECEs ou des BLESSURES GRAVES. L'opérateur et les autres personnes devant être dans la zone de travail DOIVENT porter des lunettes de sécurité munies de ANSI Z87.1 de protection latérale. Tenir les doigts ÉLOIGNÉS de la gâchette lorsque vous n'effectuez pas de clouage afin d'éviter un tir accidentel. Le choix de la méthode de déclenchement est important. Consulter le manuel pour connaître les options de déclenchement. NE JAMAIS pointer l'outil sur vous-même ou sur d'autres personnes dans la zone de travail. NE JAMAIS utiliser d'oxygène ou d'autres gaz en bouteille. Une explosion risque de se produire. Déconnecter l'alimentation en air lors de déblocages, d'entretiens ou lorsque l'outil est inutilisé. Ne pas excéder 8,4 kg/cm<sup>2</sup> (120 psig).

**WARNING** NEVER USE THE HOOK WITH CONTACT TRIGGER MODE SELECTED. THE TOOL WILL NOT FUNCTION PROPERLY IF THE SELECTOR IS NOT SECURELY SEATED IN THE CONTACT OR SEQUENTIAL POSITION. ALWAYS CONFIRM THE TRIGGER MODE PRIOR TO OPERATION.

**ADVERTENCIA** NUNCA USE EL GANCHO CON EL MODO DE GATILLO DE CONTACTO SELECCIONADO. LA HERRAMIENTA NO FUNCIONARÁ CORRECTAMENTE SI EL SELECTOR NO ESTÁ FIRMEMENTE ASENTADO EN EL CONTACTO O EN POSICIÓN SECUENCIAL. CONFIRME SIEMPRE EL MODO DE GATILLO ANTES DE UTILIZAR.

**AVERTISSEMENT** NE JAMAIS UTILISER LE CROCHET LORSQUE LE MODO DE DÉCLENCHEMENT SUR CONTACT EST SÉLECTIONNÉ. L'OUTIL NE FONCTIONNERA PAS ADÉQUATEMENT SI LE BOUTON DE SÉLECTION N'EST PAS BIEN POSITIONNÉ EN MODE DE DÉCLENCHEMENT SUR CONTACT OU SEQUENCIEL. TOUJOURS CONFIRMER LE MODE DE LA GÂCHETTE AVANT LE FONCTIONNEMENT.

## GUÍA DE SOLUCIÓN DE PROBLEMAS

CON LA TABLA SIGUIENTE, PODRÁ SOLUCIONAR MUCHOS PROBLEMAS COMUNES CON FACILIDAD. PARA PROBLEMAS PERSISTENTES O MÁS GRAVES, PÓNGASE EN CONTACTO CON EL CENTRO DE MANTENIMIENTO DeWALT O LLAME AL 1-(800)-4-DeWALT.

**ADVERTENCIA:** Para reducir el riesgo de lesiones personales graves, quite los remaches del cargador antes de realizar ajustes o reparar esta herramienta

SYMPTOM	CAUSE	FIX
Fuga de aire en la carcasa de la válvula del gatillo	Junta tórica cortada o rajada	Reemplace la junta tórica
Fuga de aire en el vástago de la válvula del gatillo	Junta tórica/burlete cortados o rajados	Reemplace el conjunto de la válvula del gatillo
Fuga de aire en el marco/la nariz	La junta tórica o el burlete están cortados o rajados	Reemplace la junta tórica o el burlete
Fuga de aire en el marco/la tapa	Tope rajado/desgastado	Reemplace el tope
	Junta o burlete dañados	Reemplace la junta o el burlete
	Válvula del cabezal rajada/desgastada	Reemplace la válvula del cabezal
	Afloje los tornillos de la tapa	Ajuste y vuelva a revisar

Español

## **GUÍA DE SOLUCIÓN DE PROBLEMAS**

CON LA TABLA SIGUIENTE, PODRÁ SOLUCIONAR MUCHOS PROBLEMAS COMUNES CON FACILIDAD.  
PARA PROBLEMAS PERSISTENTES O MÁS GRAVES, PÓNGASE EN CONTACTO CON EL CENTRO  
DE MANTENIMIENTO DeWALT O LLAME AL 1-(800)-4-DeWALT.

**⚠ADVERTENCIA:** Para reducir el riesgo de lesiones personales graves,  
quite los remaches del cargador antes de realizar ajustes o reparar esta herramienta

<b>SYMPTOM</b>	<b>CAUSE</b>	<b>FIX</b>
No se acciona	Restricción en el suministro de aire	Compruebe el equipo de suministro de aire
	Válvula del cabezal desgastada	Reemplace la válvula del cabezal
	Resorte de la tapa del cilindro roto	Reemplace el resorte de la tapa del cilindro
	Válvula del cabezal atascada en la tapa	Desensamble/Revise/Lubrique
No se completa el ciclo	Desechos en la nariz, la puerta, el área del brazo de contacto	limpie la nariz, la puerta, el área del brazo de contacto
Falta de corriente; accionamiento lento	Resorte de la tapa del cilindro roto	Reemplace el resorte de la tapa
	Juntas tóricas/sellos cortados o rajados	Reemplace juntas tóricas/sellos
	Escape bloqueado	Revise el tope, el resorte de la válvula del cabezal, el silenciador
	Conjunto del gatillo desgastado/con fugas	Reemplace el conjunto del gatillo
	Acumulación de suciedad/alquitrán en la transmisión	Desensamble la nariz/transmisión para limpiar
	Manga del cilindro no asentada correctamente en el tope inferior	Desensamble para corregir
	Presión de aire demasiado baja	Revise el equipo de suministro de aire
Remaches faltantes; alimentación intermitente	Filtro de aire obstruido	Limpie o reemplace el filtro de aire
	Tope desgastado	Reemplace el tope
	Desechos en la nariz, la puerta, el área del brazo de contacto	Limpie la nariz, la puerta, el área del brazo de contacto
	Restricción de aire/flujo de aire inadecuado por el enchufe de desconexión rápida	Reemplace los accesorios de desconexión rápida
	Junta tórica del pistón desgastada	Reemplace la junta tórica, compruebe la transmisión







## **GUÍA DE SOLUCIÓN DE PROBLEMAS**

CON LA TABLA SIGUIENTE, PODRÁ SOLUCIONAR MUCHOS PROBLEMAS COMUNES CON FACILIDAD.  
PARA PROBLEMAS PERSISTENTES O MÁS GRAVES, PÓNGASE EN CONTACTO CON EL CENTRO  
DE MANTENIMIENTO DeWALT O LLAME AL 1-(800)-4-DeWALT.

**⚠ADVERTENCIA:** Para reducir el riesgo de lesiones personales graves,  
quite los remaches del cargador antes de realizar ajustes o reparar esta herramienta

<b>SYMPTOM</b>	<b>CAUSE</b>	<b>FIX</b>
Remaches faltantes; alimentación intermitente	Resorte impulsor dañado	Reemplace el resorte
	Baja presión de aire	Revise el sistema de suministro de aire
	Tornillos flojos de la lata/nariz	Ajuste todos los tornillos
	Remaches demasiado cortos para la herramienta	Use solo remaches recomendados
	Remaches doblados	Suspenda el uso de estos remaches
	Remaches de tamaño incorrecto	Use solo remaches recomendados
	Burlete de la tapa del cabezal con fugas	Ajuste los tornillos/Reemplace el burlete
	Junta tórica de la válvula del gatillo cortada/ desgastada	Reemplace la junta tórica
	Transmisión rota/dañada	Reemplace la transmisión (revise la junta tórica del pistón)
	Cargador seco/sucio	Limpie el cargador
Obstrucción de remaches en la herramienta	Cargador desgastado	Reemplace el cargador
	Filtro de aire obstruido	Limpie o reemplace el filtro de aire
	Canal de transmisión desgastado	Reemplace la nariz/Revise la puerta
	Remaches de tamaño incorrecto	Use solo remaches recomendados
	Remaches doblados	Suspenda el uso de estos remaches
	Tornillos flojos de la lata/nariz	Ajuste todos los tornillos
	Transmisión rota/desgastada	Reemplace la transmisión

<p>Industrial 23+ CFM Industriel 23 pieds cubes par minute et + Industrial 23+ CFM</p> 								
<p>8 HP Gas 14 - 16 CFM 8 CH Essence 14 à 16 pieds cubes par minute 8 CV Gas 14 -16 CFM</p> 								
<p>5.5 HP Gas/2 HP Elec. 8 - 9 CFM 5.5 HP Essence/ 2 CH Elec. 8 à 9 pieds cubes par minute 5.5 CV Gas/ 2 CV Elec. 8 -9 CFM</p> 						NR	NR	NR
<p>Portable Handcarry 3.2 - 4 CFM Portable à la main 3,2 à 4 pieds cubes par minute Transportable 3.2 - 4 CFM</p> 				NR	NR	NR	NR	NR
	1	2	3	4	5	6	7	8+

NUMBER OF TOOLS CONNECTED TO COMPRESSOR  
NOMBRE D'OUTILS RACCORDÉS AU COMPRESSEUR  
NÚMERO DE HERRAMIENTAS CONECTADAS AL COMPRESOR



Compressor will be sufficient for tools at all production rates.  
Le compresseur sera suffisant pour les outils à tous les taux de production.  
El compresor será suficiente para las herramientas a cualquier velocidad de trabajo



Compressor will be sufficient at slow or moderate production rates, but may have difficulty at very rapid rates.  
Le compresseur est suffisant pour les cadences de production lentes ou modérées, mais son rendement pourrait être insuffisant pour les cadences très rapides.  
El compresor será suficiente a velocidades de trabajo bajas o moderadas, pero puede tener dificultades en velocidades muy rápidas.



Compressor will be adequate only when tools are utilized at slow production rates. (punch-out or occasional use)  
Le compresseur est adéquat uniquement quand les outils sont utilisés à des cadences de production lentes (perforation ou utilisation occasionnelle).  
El compresor sólo será adecuado cuando las herramientas se utilicen en velocidades de trabajo lentas (perforación o uso ocasional).



Not Recommended  
Non recommandé  
No recomendado

DEWALT Industrial Tool Co., 701 East Joppa Road, Towson, MD 21286  
(NOV14) Part No. 9R209197 DWFP72155 Copyright © 2014 DEWALT

The following are trademarks for one or more DEWALT power tools: the yellow and black color scheme; the "D" shaped air intake grill; the array of pyramids on the handgrip; the kit box configuration; and the array of lozenge-shaped humps on the surface of the tool.