

## CLIPPED HEAD FRAMING NAILER

Cloueuse de charpente à  
clous à tête coupée

Clavadora para  
estructuras con  
cabezal recortado

### Instruction manual

Manuel d'instructions  
Manual de instrucciones

Française : Page 17

Español: Página 34

[www.deltaportercable.com](http://www.deltaportercable.com)

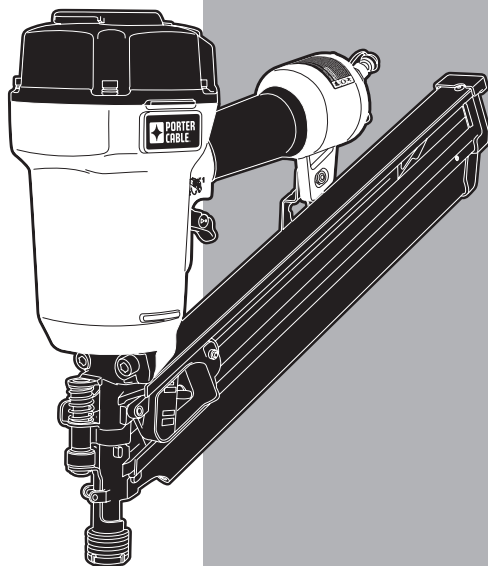

INSTRUCTIVO DE OPERACIÓN, CENTROS  
DE SERVICIO Y PÓLIZA DE GARANTÍA.

**▲ ADVERTENCIA:** LÉASE ESTE INSTRUCTIVO  
ANTES DE USAR EL PRODUCTO.

# IMPORTANT SAFETY INSTRUCTIONS FOR PNEUMATIC TOOLS

## SAVE THESE INSTRUCTIONS

**▲WARNING:** When using any pneumatic tool, all safety precautions, as outlined below, should be followed to avoid the risk of death or serious injury. Read and understand all instructions before operating the tool.

### DEFINITIONS - SAFETY GUIDELINES

The definitions below describe the level of severity for each signal word. Please read the manual and pay attention to these symbols.

**▲DANGER:** Indicates an imminently hazardous situation which, if not avoided, **will** result in **death or serious injury**.

**▲WARNING:** Indicates a potentially hazardous situation which, if not avoided, **could** result in **death or serious injury**.

**▲CAUTION:** Indicates a potentially hazardous situation which, if not avoided, **may** result in **minor or moderate injury**.

**CAUTION:** Used without the safety alert symbol indicates potentially hazardous situation which, if not avoided, **may** result in **property damage**.

- **Actuating tool may result in flying debris, collation material, or dust which could harm operator's eyes. Operator and others in work area MUST wear safety glasses with side shields.** These safety glasses must conform to ANSI Z87.1 requirements (approved glasses have "Z87" printed or stamped on them). It is the employer's responsibility to enforce the use of eye protection equipment by the tool operator and other people in the work area. (Fig. A)
- **Minimize flying dust and debris by rotating 360° exhaust to appropriate setting.**
- **Always wear appropriate personal hearing and other protection during use. Under some conditions and duration of use, noise from this product may contribute to hearing loss.** (Fig. A)
- **Use only clean, dry, regulated air. Condensation from an air compressor can rust and damage the internal workings of the tool.** (Fig. B)
- **Regulate air pressure. Use air pressure compatible with ratings on the nameplate of the tool.** [Not to exceed 120 psi (8.3 bar).] Do not connect the tool to a compressor rated at over 175 psi. The tool operating pressure must never exceed 175 psi even in the event of regulator failure. (Fig. C)
- **Only use air hose that is rated for a maximum working pressure of at least 150 psi (10.3 bar) or 150% of the maximum system pressure, which ever is greater.** (Fig. D)

Fig. A



Fig. B

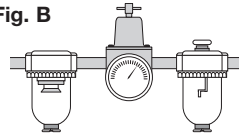

Fig. C

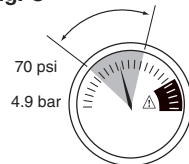

Fig. D



- **Do not use bottled gases to power this tool. Bottled compressed gases such as oxygen, carbon dioxide, nitrogen, hydrogen, propane, acetylene or air are not for use with pneumatic tools.** Never use combustible gases or any other reactive gas as a power source for this tool. Danger of explosion and/or serious personal injury may result. (Fig. E)
- **Use couplings that relieve all pressure from the tool when it is disconnected from the power supply. Use hose connectors that shut off air supply from compressor when the tool is disconnected.** (Fig. F)
- **Disconnect tool from air supply when not in use. Always disconnect tool from air supply and remove fasteners from magazine before leaving the area or passing the tool to another operator. Do not carry tool to another work area in which changing location involves the use of scaffoldings, stairs, ladders, and the like, with air supply connected. Do not make adjustments, remove magazine, perform maintenance or clear jammed fasteners while connected to the air supply.** If the contact trip is adjusted when the tool is connected to the air supply and nails are loaded, accidental discharge may occur. (Fig. G)
- **Connect tool to air supply before loading fasteners to prevent a fastener from being fired during connection. The tool driving mechanism may cycle when tool is connected to the air supply.** Do not load fasteners with trigger or safety depressed to prevent unintentional firing of a fastener.
- **Do not remove, tamper with, or otherwise cause the tool, trigger, or contact trip to become inoperable. Do not tape or tie trigger or contact trip in the on position.** Do not remove spring from contact trip. Make daily inspections for free movement of trigger and contact trip. Uncontrolled discharge could result.
- **Inspect tool before use. Do not operate a tool if any portion of the tool, trigger, or contact trip is inoperable, disconnected, altered, or not working properly.** Leaking air, damaged parts or missing parts should be repaired or replaced before use. Refer to *Repairs*. (Fig. H)
- **Do not alter or modify the tool in any way.** (Fig. I)
- **Always assume that the tool contains fasteners.**
- **Do not point the tool at co-workers or yourself at any time. No horseplay!** Work safe! Respect the tool as a working implement. (Fig. J)
- **Keep bystanders, children, and visitors away while operating a power tool. Distractions can cause you to lose control.** When tool is not in use, it should be locked in a safe place, out of the reach of children.

Fig. E

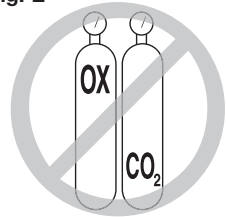

Fig. F

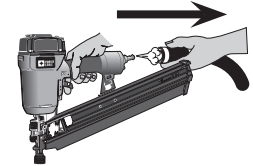

Fig. G

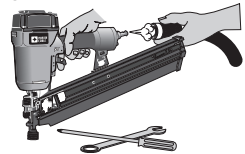

Fig. H

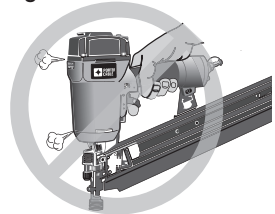

Fig. I

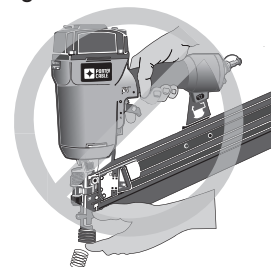

Fig. J



- **Remove finger from trigger when not driving fasteners.**
- **Never carry tool with finger on trigger. Using the trigger lock-off will prevent accidental discharge.** Accidental discharge could result.
- **Do not overreach. Maintain proper footing and balance at all times.** Loss of balance may cause personal injury. (Fig. K)
- **Make sure hose is free of obstructions or snags.** Entangled or snarled hoses can cause loss of balance or footing.
- **Use the tool only for its intended use. Do not discharge fasteners into open air, concrete, stone, extremely hard woods, knots or any material too hard for the fastener to penetrate.** Do not use the body of the tool or top cap as a hammer. Discharged fasteners may follow unexpected path and cause injury. (Fig. L)
- **Always keep fingers clear of contact trip to prevent injury from inadvertent release of nails.** (Fig. M)
- **Refer to the *Maintenance* and *Repairs* sections for detailed information on the proper maintenance of the tool.**
- **Always operate the tool in a clean, lighted area.** Be sure the work surface is clear of any debris and be careful not to lose footing when working in elevated environments such as rooftops.
- **Do not drive fasteners near edge of material.** The workpiece may split causing the fastener to ricochet, injuring you or a co-worker. Be aware that the nail may follow the grain of the wood (shiner), causing it to protrude unexpectedly from the side of the work material. Drive the nail perpendicular to the grain to reduce risk of injury. (Fig. N)
- **Do not drive nails onto the heads of other fasteners or with the tool at too steep an angle. Personal injury from strong recoil, jammed fasteners, or ricocheted nails may result.** (Fig. O)
- **Be aware of material thickness when using the nailer. A protruding nail may cause injury.**
- **Be aware that when the tool is being utilized at pressures on the high end of its operating range, nails can be driven completely through thin or very soft work material. Make sure the pressure in the compressor is set so that nails are set into the material and not pushed completely through.** (Fig. P)
- **Keep hands and body parts clear of immediate work area. Hold workpiece with clamps when necessary to keep hands and body out of potential harm.** Be sure the workpiece is properly secured before pressing the nailer against the material. The contact trip may cause the work material to shift unexpectedly. (Fig. Q)

Fig. K



Fig. L

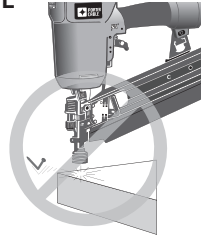

Fig. M

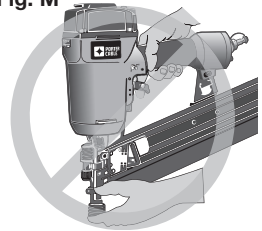

Fig. N

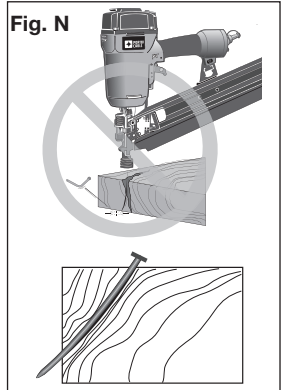
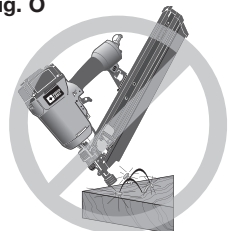

Fig. O





- **Do not use tool in the presence of flammable dust, gases or fumes. The tool may produce a spark that could ignite gases causing a fire.** Driving a nail into another nail may also cause a spark. (Fig. R)
- **Keep face and body parts away from back of the tool cap when working in restricted areas. Sudden recoil can result in impact to the body, especially when nailing into hard or dense material.** (Fig. S)
- **Grip tool firmly to maintain control while allowing tool to recoil away from work surface as fastener is driven.** In bump action mode (contact actuation mode) if contact trip is allowed to recontact work surface before trigger is released an unwanted fastener will be fired.
- **Choice of triggering method is important. Check the manual for triggering options.**

#### **BUMP OR CONTACT ACTUATION TRIGGER**

- **When using the bump action trigger, be careful of unintentional double fires resulting from tool recoil. Unwanted fasteners may be driven if the contact trip is allowed to accidentally re-contact the work surface.** (Fig. T)

#### **TO AVOID DOUBLE FIRES:**

- Do not engage the tool against the work surface with a strong force.
- Allow the tool to recoil fully after each actuation.
- Use sequential action trigger.
- **When bump actuating the nailer, always keep tool in control. Inaccurate placement of tool can result in misdirected discharge of a fastener.**

#### **SEQUENTIAL ACTION TRIGGER**

- **When using the sequential action trigger, do not actuate the tool unless the tool is placed firmly against the workpiece.**
- **DEPTH ADJUSTMENT: To reduce risk of serious injury from accidental actuation when attempting to adjust depth, ALWAYS:**
  - Disconnect air supply.
  - Avoid contact with trigger during adjustments.
- **Do not drive nails blindly into walls, floors or other work areas. Fasteners driven into live electrical wires, plumbing, or other types of obstructions can result in injury.** (Fig. U)
- **Stay alert, watch what you are doing and use common sense when operating a power tool. Do not use tool while tired or under the influence of drugs or alcohol.** A moment of inattention while operating power tools may result in serious personal injury.

Fig. P

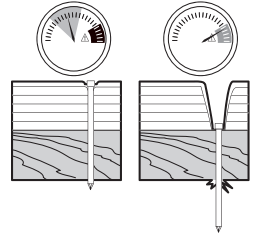

Fig. Q

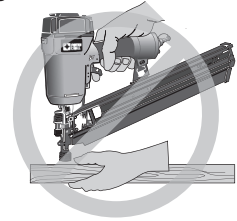

Fig. R



Fig. S

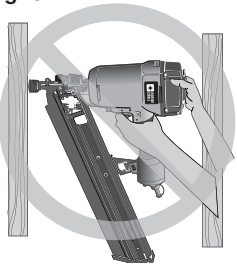
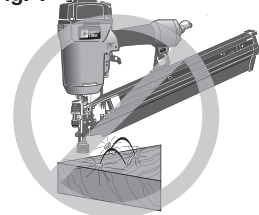

Fig. T



**⚠ WARNING:** Use of this product will expose you to chemicals known to the State of California to cause cancer, birth defects and other reproductive harm. **Avoid inhaling vapors and dust, and wash hands after using.**

- **Avoid prolonged contact with dust from power sanding, sawing, grinding, drilling, and other construction activities. Wear protective clothing and wash exposed areas with soap and water.** Allowing dust to get into your mouth, eyes, or lay on the skin may promote absorption of harmful chemicals.

Fig. U



**⚠ WARNING:** Use of this tool can generate and/or disburse dust, which may cause serious and permanent respiratory or other injury. Always use NIOSH/OSHA approved respiratory protection appropriate for the dust exposure. Direct particles away from face and body. Always operate tool in well-ventilated area and provide for proper dust removal. Use dust collection system wherever possible.

**⚠ WARNING:** ALWAYS USE SAFETY GLASSES. Everyday eyeglasses are NOT safety glasses. Also use face or dust mask if operation is dusty. ALWAYS WEAR CERTIFIED SAFETY EQUIPMENT:

- ANSI Z87.1 eye protection (CAN/CSA Z94.3),
- ANSI S12.6 (S3.19) hearing protection,
- NIOSH/OSHA respiratory protection.

**Before operating this tool, carefully read and understand all instructions in *Important Safety Instructions*.**

## SAVE THESE INSTRUCTIONS

NAIL SPECIFICATIONS	
	<b>FC350A</b>
<b>Nails</b>	0.113"–131" (2.87–3.33 mm) diameter, paper tape collated clipped head framing nails
<b>Lengths</b>	2"–3-1/2" (50–90 mm)
<b>Angle</b>	34°
<b>Air Inlet</b>	1/4" NPT (6.4 mm)
<b>NOTE: Use only PORTER-CABLE approved fasteners</b>	

## TOOL PARTS

Fig. 1

- A. Exhaust deflector
- B. Selectable trigger
- C. Air Inlet with quick connect coupler
- D. Magazine
- E. Nail follower
- F. Safety contact trip with No-mar pad
- G. Depth adjustment wheel
- H. Pusher release
- I. Pusher

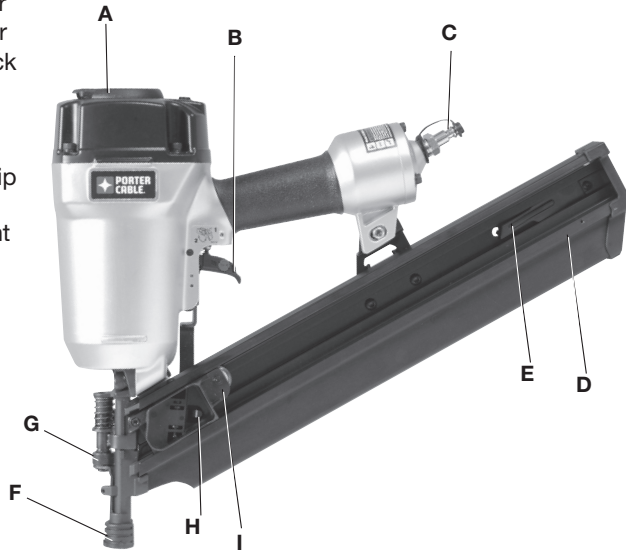

## ASSEMBLY

**⚠ WARNING:** Disconnect air line from tool and remove fasteners from magazine before making adjustments or personal injury may result.

### TRIGGER

**⚠ WARNING:** Keep fingers AWAY from trigger when not driving fasteners to avoid accidental firing. Never carry tool with finger on trigger. In bump action mode (contact actuation mode) tool will fire a fastener if safety is bumped while trigger is depressed.

The FC350A is equipped with a selectable trigger. This trigger allows the operator to select either single sequential action trigger mode or bump action trigger mode. In accordance with the ANSI Standard SNT-101-2002, the trigger is assembled in the single sequential action trigger mode. To change the trigger mode, see **Actuating Tool** instructions in the *Operation* section of the manual.

**IMPORTANT:** A trigger, which will **limit** the tool to **sequential actuation** only, is available free-of-charge by calling 1-800-321-9443 in the United States and Canada or 001-731-660-9374 outside the United States and Canada, and providing tool model number, type, serial number, etc. For identification purposes: the **sequential actuation** trigger is red.

## AIR FITTING

The tool is equipped with a 1/4" (6.4 mm) male quick connector coupling. A 3/8" (9.5 mm) male quick connector coupling is available from PORTER-CABLE and may be used when a 1/4" (6.4 mm) supply line is not available.

**NOTE:** A 3/8" (9.5 mm) supply line (and fittings) are required for maximum tool performance. **IMPORTANT:** Always use couplings that relieve all pressure from the tool when it is disconnected from the power supply. Always use hose connectors that shut off air supply from compressor when the tool is disconnected.

### To install an air fitting

1. Wrap the male end of the fitting with thread seal tape prior to assembly to eliminate air leaks.
2. To install a 1/4" (6.4 mm) fitting: screw it directly into the air inlet and tighten firmly. **NOTE:** If an adapter is in the air inlet, remove it prior to inserting the fitting.
3. To install a 3/8" (9.5 mm) fitting: screw the fitting into the 3/8" (9.5 mm) adapter and then into the air inlet of the tool and tighten firmly.

## OPERATION

### PREPARING THE TOOL

**▲ WARNING:** Read the section titled **Important Safety Instructions for Pneumatic Tools** at the beginning of this manual. Always wear eye and ear protection when operating this tool. Keep the nailer pointed away from yourself and others. For safe operation, complete the following procedures and checks before each use of the nailer.

**CAUTION:** To reduce the risk of damage to the tool, only use PORTER-CABLE pneumatic tool oil or a non-detergent SAE 20 weight oil. Oil with additives or detergent will damage tool parts.

1. Before you use the nailer, be sure that the compressor tanks have been properly drained.
2. Lubricate tool:
  - a. Use PORTER-CABLE Pneumatic Tool Oil or a non-detergent SAE 20 weight oil. DO NOT use detergent oil or additives as they will damage O-rings and rubber parts.
  - b. Use a filter and regulator when possible.
  - c. Add 5 to 7 drops of oil in the air fitting a least twice a day.
3. Wear eye and ear protection.
4. Ensure magazine is empty of all fasteners.
5. Check for smooth and proper operation of contact trip. Do not use tool if assembly is not functioning properly. NEVER tamper with the contact trip. NEVER use a tool that has the contact trip restrained in the actuated position.
6. Check air supply: Ensure air pressure does not exceed recommended operating limits; 70 to 120 psi, (4.9 to 8.3 bar, 5 to 8.5 kg/cm<sup>2</sup>).
7. Keep tool pointed away from yourself and others.
8. Connect air hose.
9. Check for audible leaks around valves and gaskets. Never use a tool that leaks or has damaged parts.

**▲ WARNING:** To reduce the risk of personal injury, disconnect tool from air supply before performing maintenance, clearing a jammed fastener, leaving work area, moving tool to another location or handing the tool to another person.

## LOADING THE TOOL (FIG. 1-5)

**⚠ WARNING:** Keep the tool pointed away from yourself and others. Serious personal injury may result.

**⚠ WARNING:** Never load nails with the contact trip or trigger activated. Personal injury may result.

**⚠ WARNING:** DO NOT load fasteners strip into magazine backwards.

1. Read all **Safety Warnings** before using tool.
2. Connect the tool to air supply.

**NOTE:** See icon (K) for fastener direction.

3. Insert fasteners (L) into T-slot (J) at the rear of the magazine (D) past the nail follower (E). **NOTE:** Magazine will hold two full fastener strip.

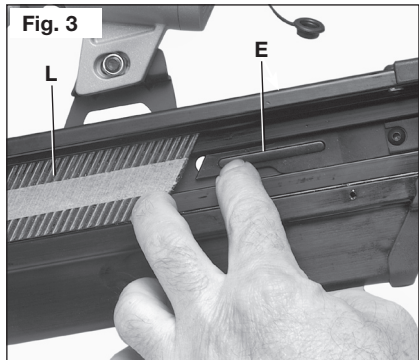
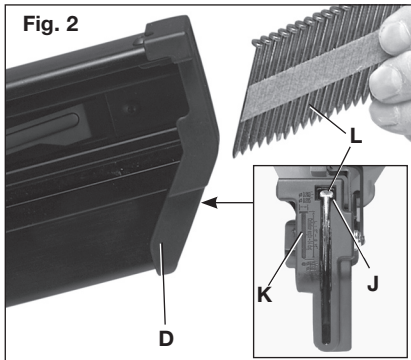

4. Depress pusher release (H) and pull pusher (I) back until the nail follower (E) falls behind the fasteners.

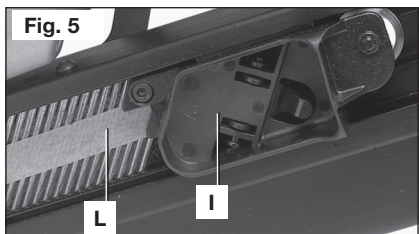
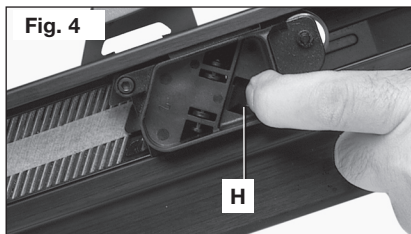

**NOTE:** Do not allow the pusher to snap forward against the nail strip, allowing this to happen could damage the nail collation.

**NOTE:** This tool has a dry fire lock out device which will not allow the tool to fire when the fastener quantity in the magazine is reduced to four. When unloading and loading the magazine always make sure these four nails have been removed from the magazine. If the nails are not removed from the magazine and the tool is reloaded and fired the nails will cause the tool to jam.

## ACTUATING TOOL

**⚠ WARNING:** To reduce the risk of injury, **ALWAYS** wear proper eye [ANSI Z87.1 (CAN/CSA Z94.3)] and hearing protection [ANSI S12.6 (S3.19)] when operating this tool.

The tool can be actuated using one of two modes: single sequential action trigger mode and bump action trigger mode.

### Sequential action trigger - / (Fig. 6)

**⚠ WARNING:** A fastener will fire each time the trigger is depressed as long as the contact trip remains depressed which could result in accidental firing.

The sequential action trigger's intended use is for intermittent fastening where very careful and accurate placement is desired. Push selectable trigger button (O) from back of trigger and turn indicator to the / position. The tool is now ready to operate in the single sequential action trigger mode

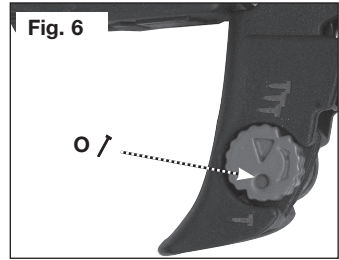

#### To operate the tool in sequential action mode:

1. Depress the contact trip firmly against the work surface.
2. Depress the trigger.

**⚠ WARNING:** A nail will fire each time the trigger is depressed as long as the contact trip remains depressed.

### Bump action trigger - /// (Fig. 7)

The bump action trigger's intended use is for rapid fastening on flat, stationary surfaces.

Using the bump action trigger, two methods are available: **place actuation** and **bump actuation**. Push selectable trigger button (O) from back of trigger and turn indicator to the /// position. The tool is now ready to operate in the bump action trigger mode

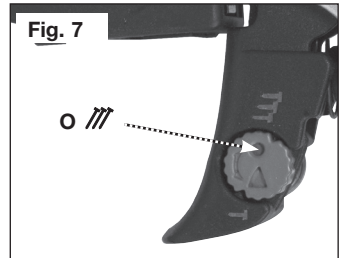

#### To operate the tool using the PLACE ACTUATION method:

1. Depress the contact trip against the work surface.
2. Depress the trigger.

#### To operate the tool using the BUMP ACTUATION method:

1. Depress the trigger.
2. Push the contact trip against the work surface. As long as the trigger is depressed, the tool will fire a fastener every time the contact trip is depressed. This allows the user to drive multiple fasteners in sequence.

### ADJUSTING DEPTH (FIG. 8)

**⚠ WARNING:** To reduce risk of serious injury from accidental actuation when attempting to adjust depth, ALWAYS:

- Disconnect air supply.
- Avoid contact with trigger during adjustments.

The depth that the fastener is driven can be adjusted using the depth adjustment wheel (G). The depth of drive is factory adjusted. Test fire a fastener and check depth. If a change is desired:

1. To drive the nail shallower, rotate the depth setting wheel (G) to the right.
2. To drive a nail deeper, rotate the depth setting wheel (G) to the left.

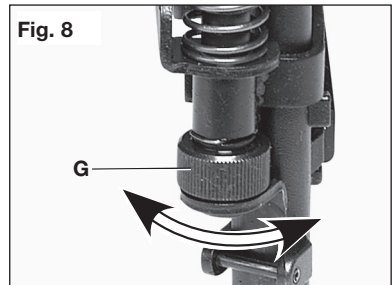

The adjustment knob has detents every 1/4 turn. Test fire another fastener and check depth. Repeat as necessary to achieve desired results. The amount of air pressure required will vary depending on the size of the fastener and the material being fastened. Experiment with the air pressure setting to determine the lowest setting that will consistently perform the job at hand.

**CAUTION:** Air pressure in excess of that required can cause premature wear and/or damage to the tool.

### DIRECTIONAL EXHAUST DEFLECTOR (FIG. 9)

Adjust directional exhaust deflector (A), so the exhaust air blast will be directed away from the operator. The exhaust deflector provides eight detented positions for directing the exhaust blast away from the operator. Grasp the deflector and rotate it to the desired position for the current application.



### NO-MAR PAD (FIG. 10, 11)

**WARNING:** Disconnect tool from air supply before removing or re-installing no-mar pad.

The no-mar pad (F) is provided to reduce marring of the work surface. The no-mar pad can be removed, and stored inside the bracket (M), to provide increased depth-of-drive for toe-nailing applications.

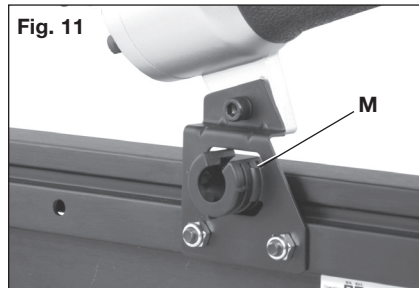
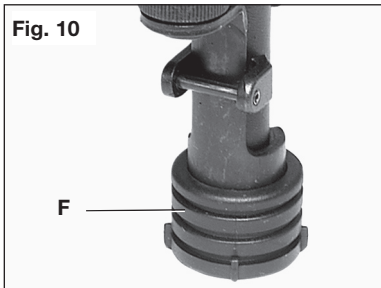

### CLEARING A JAMMED NAIL (FIG. 1, 12-14)

**WARNING:** Disconnect air line from tool and remove fasteners from magazine before making adjustments or personal injury may result.

If a nail becomes jammed in the nosepiece, keep the tool pointed away from you and follow these instructions to clear:

1. Disconnect the air supply from the tool.
2. Depress pusher release (H) and slide pusher (I) all the way to the front of the magazine.



3. Depress nail follower (E) and slide fasteners from magazine.

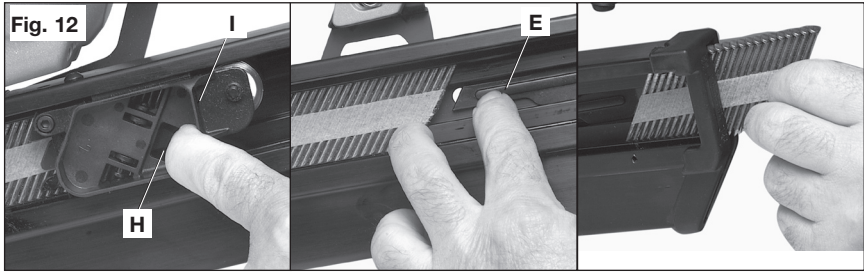

4. If nail is jammed between the driver and nose casting force driver blade back to the top using a 1/4" (6.4 mm) punch and hammer. When the nail is released it will fall free or can be removed using pliers.

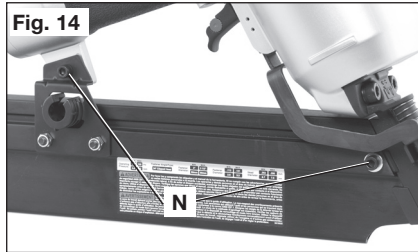
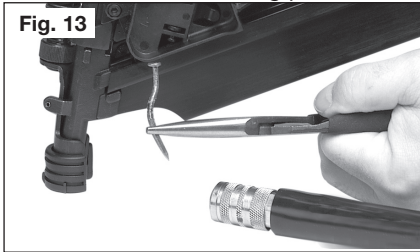

5. If nail still can not be removed, remove the magazine:
  - a. Remove screws (N).
  - b. Remove magazine.
  - c. Remove bent nail.
  - d. Reassemble in reverse order.

**NOTE:** Should nails continue to jam frequently in nosepiece, have tool serviced by an authorized PORTER-CABLE service center.

## COLD WEATHER OPERATION

When operating tools at temperatures below freezing:

1. Make sure compressor tanks have been properly drained prior to use.
2. Keep tool as warm as possible prior to use.
3. Make certain all fasteners have been removed from magazine.
4. Put 5 to 7 drops of PORTER-CABLE Pneumatic Tool Oil in the air inlet.
5. Lower air pressure to 80 psi (5.5 bar) or less.
6. Reconnect air and load nails into magazine.
7. Actuate the tool 5 or 6 times into scrap lumber to lubricate O-rings.
8. Turn pressure up to operating level (not to exceed 120 psi) and use tool as normal.
9. Re-lubricate at least once daily.
10. Always drain the compressor tanks at least once a day.

## HOT WEATHER OPERATION

Tool should operate normally. However, keep tool out of direct sunlight as excessive heat can deteriorate bumpers, O-rings and other rubber parts resulting in increased maintenance.

## MAINTENANCE

**⚠ WARNING:** Disconnect air line from tool and remove fasteners from magazine before making adjustments or personal injury may result.

### DAILY MAINTENANCE CHART

ACTION	WHY	HOW
Lubricate tool with 5-7 drops of PORTER-CABLE Pneumatic Tool Oil	Prevents failure of o-rings	Insert drops into air fitting on end cap of tool
Drain compressor tanks and hoses daily	Prevents accumulation of moisture in compressor and nailer	Open petcocks or other drain valves on compressor tanks. Allow any accumulated water to drain from hoses
Clean magazine, magazine release and contact trip mechanism.	Permits smooth operation of magazine, reduces wear and prevents jams.	Blow clean with compressor air. The use of oils, lubricants periodically or solvents is not recommended as they tend to attract debris.
Before each use, check to insure all screws, nuts and fasteners are tight and undamaged.	Prevents jams, leaks and premature failure of tool parts.	Tighten loose screws or other fasteners using the appropriate hex wrench or screwdriver.

### CLEANING

**⚠ WARNING:** Never use solvents or other harsh chemicals for cleaning the non-metallic parts of the tool. These chemicals may weaken the materials used in these parts. Use a cloth dampened only with water and mild soap. Never let any liquid get inside the tool; never immerse any part of the tool into a liquid.

### REPAIRS

For assistance with your tool, visit our website at [www.deltaportercable.com](http://www.deltaportercable.com) for a list of service centers, or call the PORTER-CABLE Customer Care Center at (888) 848-5175.

## SERVICE

### REPLACEMENT PARTS

Use only identical replacement parts. For a parts list or to order parts, visit our service website at [www.deltaportercableservicenet.com](http://www.deltaportercableservicenet.com). You can also order parts from your nearest PORTER-CABLE Factory Service Center or PORTER-CABLE Authorized Warranty Service Center. Or, you can call our Customer Care Center at (888) 848-5175.

### SERVICE AND REPAIRS

All quality tools will eventually require servicing and/or replacement of parts. For information about PORTER-CABLE, its factory service centers or authorized warranty service centers, visit our website at [www.deltaportercable.com](http://www.deltaportercable.com) or call our Customer Care Center at (888) 848-5175. All repairs made by our service centers are fully guaranteed against defective material and workmanship. We cannot guarantee repairs made or attempted by others.

You can also write to us for information at PORTER-CABLE, 4825 Highway 45 North, Jackson, Tennessee 38305 - Attention: Product Service. Be sure to include all of the information shown on the nameplate of your tool (model number, type, serial number, etc.).

## ACCESSORIES

**▲ WARNING:** Since accessories, other than those offered by PORTER-CABLE, have not been tested with this product, use of such accessories with this tool could be hazardous. To reduce the risk of injury, only PORTER-CABLE recommended accessories should be used with this product.

A complete line of accessories is available from your PORTER-CABLE Factory Service Center or a PORTER-CABLE Authorized Warranty Service Center. Please visit our Web Site [www.deltaportercable.com](http://www.deltaportercable.com) for a catalog or for the name of your nearest supplier.

## THREE YEAR LIMITED WARRANTY

**PORTER-CABLE** will repair, without charge, any defects due to faulty materials or workmanship for three years from the date of purchase. This warranty does not cover part failure due to normal wear or tool abuse. For further detail of warranty coverage and warranty repair information, visit [www.deltaportercable.com](http://www.deltaportercable.com) or call (888) 848-5175. This warranty does not apply to accessories or damage caused where repairs have been made or attempted by others. This warranty gives you specific legal rights and you may have other rights which vary in certain states or provinces.

In addition to the warranty, PORTER-CABLE tools are covered by our:

**1 YEAR FREE SERVICE:** PORTER-CABLE will maintain the tool and replace worn parts caused by normal use, for free, any time during the first year after purchase.

**90 DAY MONEY BACK GUARANTEE:** If you are not completely satisfied with the performance of your PORTER-CABLE Power Tool, Laser, or Nailer for any reason, you can return it within 90 days from the date of purchase with a receipt for a full refund – no questions asked.

**LATIN AMERICA:** This warranty does not apply to products sold in Latin America. For products sold in Latin America, see country specific warranty information contained in the packaging, call the local company or see website for warranty information.

To register your tool for warranty service visit our website at [www.deltaportercable.com](http://www.deltaportercable.com).

### WARNING LABEL REPLACEMENT

If your warning labels become illegible or are missing, call (888) 848-5175 for a free replacement.



**Model FC350A**

CLIPPED HEAD FRAMING NAILER

**▲ WARNING** Read and understand tool labels and manual. Failure to follow warnings could result in death or serious injury. Operators and others in work area must wear ANSI Z87.1 safety glasses with side shields. Keep fingers away from trigger when not driving fasteners to avoid accidental firing. Choice of triggering method is important. Check manual for triggering options. Never disable trigger, contact trip lock-off device. Ensure trigger and contact trip operate properly before use. Never point tool at yourself or others in work area. Never use oxygen or other bottled gases. Explosion may occur. Disconnect air before servicing tool, clearing jams, and adjusting depth.

Operating Pressure:  MIN.  MAX. PSI  BAR

Fastener Angle/Type:

Fastener Diameter:  MIN.  MAX.

Fastener Diameter:  MIN.  MAX.

Head Diameter:  MIN.  MAX.  inch  mm

**▲ ADVERTENCIA** Por favor lea y comprenda las etiquetas y el manual de la herramienta. El no cumplir con las advertencias, podría resultar en serias lesiones personales o la muerte. Los operarios y demás personas en el área de trabajo deberán llevar anteojos de seguridad ANSI Z87.1 de protección lateral. A fin de evitar el disparo accidental, mantenga los dedos alejados del gatillo cuando no está clavando. Es importante escoger el método de disparo. Verifique las opciones que ofrece el manual. Jamás deshabilite el gatillo. Asegúrese de el gatillo trabaje apropiadamente antes de utilizar la herramienta. La herramienta jamás se deberá apuntar hacia uno mismo ni hacia las demás personas en el área de trabajo. Jamás utilice oxígeno ni demás gases envasados que pudiesen explotar. Desconecte la alimentación de aire antes de revisar la herramienta, antes de desmontar los sujetadores o de ajustar la profundidad.

**▲ AVERTISSEMENT** Lire et comprendre les étiquettes de l'outil ainsi que le guide d'utilisation. Le non-respect des avertissements présente des risques de décès ou de blessures graves. Les personnes qui utilisent l'outil et les personnes qui se trouvent dans la zone de travail doivent porter des lunettes de sécurité à écrans latéraux conformes à la norme ANSI Z87.1. Eloigner les doigts de la détente lorsqu'on n'enforce pas d'attaches afin d'éviter le fonctionnement accidentel de l'outil. Le choix de la méthode d'agrafage est important. Vérifier les options de détente dans le guide d'utilisation. Ne jamais désactiver la détente. S'assurer que le déclencheur fonctionne convenablement avant d'utiliser l'outil. Ne jamais pointer l'outil vers soi ou vers d'autres personnes dans la zone de travail. Ne jamais utiliser de l'oxygène ni d'autres gaz embouteillés; cela présente un risque d'explosion. Débrancher l'alimentation en air avant de faire l'entretien de l'outil, de dégager l'outil et d'en régler la profondeur.

## TROUBLESHOOTING GUIDE

MANY COMMON PROBLEMS CAN BE SOLVED EASILY BY UTILIZING THE CHART BELOW. FOR MORE SERIOUS OR PERSISTENT PROBLEMS, CONTACT A PORTER-CABLE SERVICE CENTER OR CALL 1 888 848-5175.





**⚠ WARNING:** To reduce the risk of serious personal injury, **ALWAYS** disconnect air from tool before all repairs.

SYMPTOM	PROBLEMS	SOLUTIONS
Air leak near top of tool or in trigger area	Loose screws.	Tighten screws.
	Worn or damaged o-rings or seals.	Install Overhaul Kit.
Tool does nothing or operates sluggishly	Inadequate air supply.	Verify adequate air supply.
	Inadequate lubrication.	Put 5 or 7 drops of oil into air inlet.
	Worn or damaged o-rings or seals.	Install Overhaul Kit.
Air leak near bottom of tool	Loose screws.	Tighten screws.
	Worn or damaged o-rings or bumper.	Install Overhaul Kit.
Tool jams frequently	Incorrect fasteners.	Verify approved fasteners of correct size.
	Damaged fasteners.	Replace with undamaged fasteners.
	Magazine or nose screws loose	Tighten screws.
	Magazine is dirty.	Clean magazine.
	Driver tip is worn or damaged.	Install Driver Maintenance Kit.
Other		Contact a PORTER-CABLE Authorized Warranty Service Center

### TOOL SPECIFICATIONS

	FC350A
<b>Height</b> (inch/meter)	18.4/0.37
<b>Width</b> (inch/meter)	4.6/0.12
<b>Length</b> (inch/meter)	14.5/0.37
<b>Weight</b> (lbs/kg)	7.8/3.5
<b>Recommended Operating Pressure</b>	70-120 psi (4.8 to 8.3 bar)
<b>Air Consumption per 100 cycles</b>	10.03 SCF
<b>Loading capacity</b>	80 nails

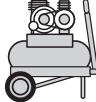
	Compressor will be sufficient for tools at all production rates.
	Compressor will be sufficient at slow or moderate production rates, but may have difficulty at very rapid rates.
	Compressor will be adequate only when tools are utilized at slow production rates (punch-out or occasional use).
<b>NR</b>	Not Recommended

		Portable Handcarry 3.2 – 4 CFM	5.5 HP Gas 2 HP Elec. 8 – 9 CFM	8 HP Gas 14 – 16 CFM	Industrial 23+ CFM
					
<b>NUMBER OF TOOLS CONNECTED TO COMPRESSOR</b>	1				
	2				
	3				
	4	<b>NR</b>			
	5	<b>NR</b>			
	6	<b>NR</b>	<b>NR</b>		
	7	<b>NR</b>	<b>NR</b>		
	8+	<b>NR</b>	<b>NR</b>		

# CONSIGNES DE SÉCURITÉ IMPORTANTES A POUR LES OUTILS PNEUMATIQUES

## CONSERVEZ CES DIRECTIVES

**⚠ AVERTISSEMENT :** lorsqu'on utilise un outil pneumatique quelconque, respecter toutes les mesures de sécurité, décrites ci-après, pour éviter un risque de décès ou de blessures graves. Lire et assimiler toutes les directives avant d'utiliser l'outil.

### MESURES DE SÉCURITÉ - DÉFINITIONS

Les définitions ci-dessous décrivent le niveau de gravité pour chaque symbole. Veuillez lire le mode d'emploi et porter une attention particulière à ces symboles.

**⚠ DANGER :** indique une situation dangereuse imminente qui, si elle n'est pas évitée, **causera la mort ou des blessures graves.**

**⚠ AVERTISSEMENT :** indique une situation potentiellement dangereuse qui, si elle n'est pas évitée, **pourrait se solder par un décès ou des blessures graves.**

**⚠ ATTENTION :** indique une situation potentiellement dangereuse qui, si elle n'est pas évitée **pourrait se solder par des blessures mineures ou modérées.**

**ATTENTION :** utilisé sans le symbole d'alerte à la sécurité, indique une situation potentiellement dangereuse qui, si elle n'est pas évitée **pourrait se solder par des dommages à la propriété.**

- **L'outil actionné pourrait projeter des débris, de la colle d'assemblage ou de la poussière, qui peuvent tous provoquer des lésions oculaires à l'opérateur. L'opérateur et les autres personnes œuvrant dans la zone de travail DOIVENT porter des lunettes de sécurité munies de protecteurs latéraux.** Ces lunettes doivent être conformes à la norme ANSI Z87.1 (les lunettes approuvées portent l'inscription imprimée ou estampillée « Z87 »). L'employeur a la responsabilité d'imposer le port d'un équipement de protection oculaire par l'opérateur de l'outil et toute personne se trouvant dans la zone immédiate de travail. (fig. A)
- **Tourner le déflecteur d'échappement de 360° à l'angle voulu pour réduire la projection de poussière et de débris.**
- **Toujours porter une protection auditive et toute autre protection convenable lors de l'utilisation de l'outil. Dans certaines conditions et selon la durée d'utilisation, le bruit émis par ce produit pourrait contribuer à une perte auditive.** (fig. A)
- **Utiliser exclusivement de l'air propre, sec et régulé. La condensation issue d'un compresseur d'air risque de faire rouiller et d'abîmer les composants internes de l'outil.** (fig. B)
- **Réguler la pression d'air. Utiliser une pression compatible à celles inscrites sur la plaque signalétique de l'outil [ne pas excéder les 8,3 bars (120 psi)].** Ne pas raccorder l'outil à un compresseur d'une puissance nominale supérieure à 12,6 bars (175 psi). La pression de fonctionnement de l'outil ne doit jamais excéder 12,6 bars (175 psi) même dans l'éventualité d'une défaillance du régulateur. (fig. C)

Fig. A



Fig. B

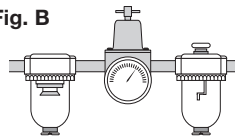
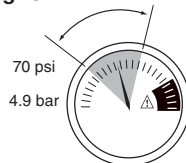

Fig. C



- **Utiliser exclusivement un tuyau à air prévu pour une pression de fonctionnement maximale d'au moins 10,3 bars (150 psi) ou 150 % de la pression maximale du système, selon la pression la plus élevée.** (fig. D)

Fig. D



- **Ne pas utiliser de gaz en bouteille pour faire fonctionner cet outil. Les gaz comprimés en bouteille comme l'oxygène, le dioxyde de carbone, l'azote, l'hydrogène, le propane, l'acétylène ou l'air ne doivent pas être utilisés avec les outils pneumatiques.** Ne jamais utiliser de gaz combustibles ou tout autre type de gaz réactif comme source d'énergie pour cet outil. Leur utilisation représente un danger d'explosion et peut se solder par des blessures corporelles graves. (fig. E)

Fig. E

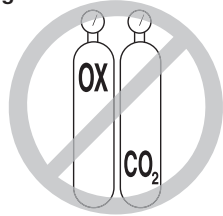

- **Utiliser des raccords qui libèrent toute la pression de l'outil lorsqu'il est débranché de l'alimentation. Utiliser des connecteurs de tuyau qui coupent l'alimentation en air dès que l'outil est débranché.** (fig. F)

Fig. F

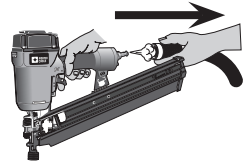

- **Débrancher l'outil de la source d'alimentation en air lorsqu'il n'est pas utilisé et retirer les attaches qui se trouvent dans le chargeur avant de quitter la zone de travail ou de remettre l'outil à un autre opérateur. Ne pas transporter l'outil vers une autre zone de travail qui comprend des échafaudages, des marches, des échelles, etc., avec la source d'alimentation en air raccordée. Ne pas effectuer de réglages, retirer le chargeur, effectuer un entretien ou débloquer des attaches coincées alors que l'outil est raccordé à la source d'alimentation en air.** Un déclenchement intempestif pourrait se produire lors du réglage du déclencheur si l'outil est raccordé à la source d'alimentation en air en présence de clous dans le chargeur. (fig. G)

Fig. G

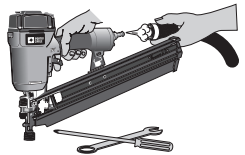

- **Brancher l'outil à la source d'alimentation en air avant de charger les attaches afin de prévenir qu'une attache soit éjectée au cours du branchement. Le mécanisme d'entraînement de l'outil peut être mis en cycle lorsque l'outil est branché à la source d'alimentation en air.** Ne pas enfoncer la détente ou le mécanisme de sécurité lors du chargement des attaches pour prévenir un clouage par inadvertance.

Fig. H

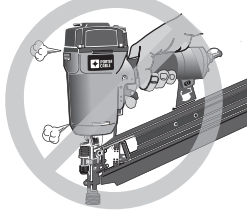

- **Ne pas retirer, modifier ou rendre inutilisable, l'outil, la détente ou le déclencheur de quelque façon que ce soit. Ne pas appliquer de ruban ou d'attaches sur la détente ou le déclencheur pour l'un ou l'autre maintenir en position de marche.** Ne pas retirer le ressort du déclencheur. Inspecter quotidiennement le bon fonctionnement de la détente et du déclencheur. Une décharge non contrôlée pourrait survenir.

- **Inspecter l'outil avant de l'utiliser. Ne pas utiliser un outil si une partie quelconque de l'outil, de la détente ou du déclencheur n'est pas fonctionnelle, est débranchée, modifiée ou ne fonctionne pas correctement.** Les fuites d'air ainsi que les pièces endommagées ou manquantes devraient être réparées ou remplacées avant utilisation. Se reporter à la rubrique *Réparations*. (fig. H)

- **Ne jamais modifier ni altérer l'outil.** (fig. I)

- **Toujours présumer que l'outil contient des attaches.**



- **Ne jamais pointer l'outil sur des collègues ou sur soi-même. Pas de bousculades!** Travailler en toute sécurité! Traiter l'outil comme un instrument essentiel de travail. (fig. J)
- **Éloigner les curieux, les enfants et les visiteurs lors de l'utilisation d'un outil électrique. Une distraction pourrait vous en faire perdre la maîtrise.** Verrouiller l'outil dans un endroit sûr, hors de la portée des enfants lorsqu'il n'est pas utilisé.
- **Enlever le doigt de la détente lorsque vous n'enfoncez pas d'agrafes.**
- **Ne jamais transporter l'outil avec le doigt sur la détente. Utiliser le bouton de verrouillage de la détente pour empêcher une décharge intempestive.** La non-utilisation du bouton pourrait se solder par une décharge intempestive.
- **Ne pas trop tendre les bras. Conserver son équilibre en tout temps.** Une perte d'équilibre risque d'entraîner une blessure corporelle. (fig. K)
- **S'assurer que le tuyau est exempt d'obstruction ou d'anomalies. Des tuyaux enchevêtrés ou bouclés peuvent vous faire perdre l'équilibre.**
- **Utiliser l'outil uniquement pour les travaux pour lesquels il a été conçu. Ne pas décharger les attaches à l'air libre ou dans des matériaux trop durs comme le béton, la pierre, le bois très dur, les nœuds ou toute autre matière trop difficile à pénétrer.** Ne pas utiliser le corps de l'outil ou son couvercle supérieur comme marteau. Les attaches éjectées peuvent suivre une trajectoire inattendue et provoquer des blessures. (fig. L)
- **Toujours prendre soin d'éloigner les doigts du déclencheur par contact pour prévenir une blessure en cas d'éjection intempestive de clous.** (fig. M)
- **Se reporter à la rubrique *Entretien* et *Réparations* pour obtenir de plus amples renseignements sur l'entretien approprié de l'outil.**
- **Toujours utiliser l'outil dans un endroit propre et éclairé. S'assurer que la surface de travail est exempte de débris et prendre soin de ne pas perdre l'équilibre lors de travaux en hauteur, comme sur un toit.**
- **Ne pas enfoncez d'attaches près du bord de la pièce. La pièce risque de se fendre, faire ricocher l'attache et blesser l'opérateur ou un collègue de travail.** Il est possible que le clou suive le fil du bois et sorte inopinément sur le côté de la pièce. Enfoncez le clou perpendiculairement au fil du bois pour réduire le risque de blessures. (fig. N)
- **Ne pas enfoncez de clous sur les têtes d'autres attaches ou avec l'outil à un angle trop aigu. Ceci pourrait causer une blessure corporelle provoquée par un recul, un coincement d'attache ou un ricochet de clou.** (fig. O)
- **S'informer de l'épaisseur du matériau lorsque vous utilisez la cloueuse. Un clou en saillie peut causer des blessures.**

Fig. I

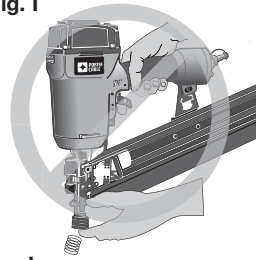

Fig. J



Fig. K



Fig. L

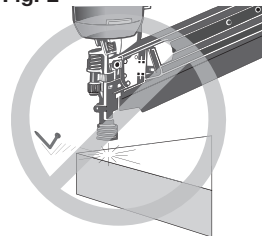
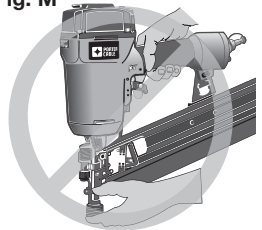
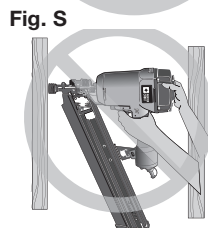
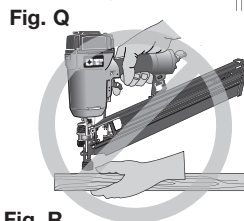
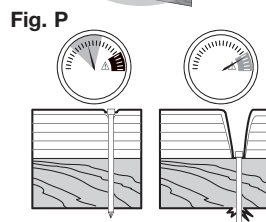
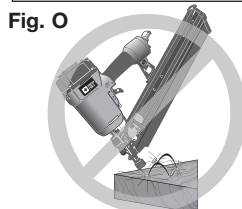
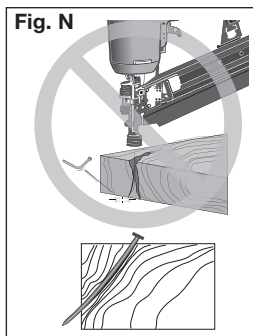

Fig. M



- Être conscient que lorsque l'outil est utilisé à des pressions du côté élevé de sa plage de fonctionnement, les clous peuvent passer complètement à travers un matériau mince ou très souple. S'assurer que la pression dans le compresseur est réglée de façon à ce que les clous soient fixés dans le matériau et non poussés entièrement dans celui-ci. (fig. P)
- Garder les mains et les parties du corps éloignées de la zone immédiate de travail. Le cas échéant, tenir la pièce à l'aide de serres pour protéger les mains et le corps de dangers potentiels. S'assurer que la pièce est bien fixe avant d'appuyer la cloueuse contre celle-ci. La force du déclencheur peut entraîner le déplacement inopiné de la pièce. (fig. Q)
- Ne pas utiliser d'outil en présence de poussières, de gaz ou d'émanations inflammables. L'outil peut générer une étincelle qui risque d'enflammer les gaz, provoquant ainsi un incendie. Une étincelle pourrait également être produite si un clou est enfoncé sur un autre clou. (fig. R)
- Tenir le visage et le corps à l'écart de l'arrière du couvercle de l'outil lors de travaux dans des endroits d'accès limité. En effet, un recul inopiné peut entraîner un impact sur le corps, particulièrement lors d'un clouage dans une matière dure ou dense. (fig. S)
- Saisir l'outil fermement pour en garder la maîtrise tout en lui permettant de reculer hors de la surface de travail lorsque l'attache est enfoncée. En « mode de détente actionnée par coup » (mode d'actionnement par contact), si le déclencheur touche la pièce de nouveau avec la détente enfoncée, la cloueuse se déclenchera.
- Le choix de la méthode de déclenchement est important. Consulter le manuel pour connaître les options de déclenchement.



## MODE DE DÉTENTE ACTIONNÉE PAR COUP OU PAR CONTACT

- Lors de l'utilisation de la détente par coup, prendre garde aux doubles déclenchements intempestifs provoqués par le recul de l'outil. On peut enfoncer involontairement des clous si le déclencheur touche de nouveau la pièce inopinément. (fig. T)

### POUR ÉVITER LES DOUBLES DÉCLENCHEMENTS :

- Ne pas presser l'outil contre la pièce avec trop de force.
- Permettre à l'outil d'effectuer complètement son mouvement de recul après chaque actionnement.
- Utiliser la détente pour l'actionnement en mode séquentiel.

- Lorsqu'on utilise l'actionnement par coup de la cloueuse, il faut toujours bien maîtriser l'outil. Un positionnement imprécis de l'outil peut entraîner une décharge mal dirigée d'une attache. Fig. T

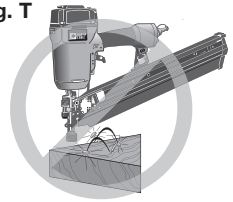

#### DÉTENTE À ACTION SÉQUENTIELLE

- Lorsqu'on utilise la détente par action séquentielle, ne pas actionner l'outil à moins qu'il ne soit fermement appuyé contre la pièce.
- **RÉGLAGE DE LA PROFONDEUR** : pour réduire les risques de blessures graves lors de l'actionnement intempestif de l'outil lorsqu'on tente de régler la profondeur, **TOUJOURS** :

Fig. U

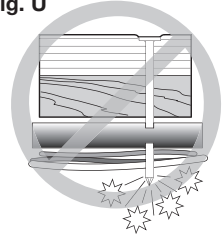

- débrancher la source d'alimentation en air;
- éviter tout contact avec la détente lors des réglages.
- **Ne pas enfoncer des clous à l'aveuglette dans les murs, les planchers et autres zones de travail. Des attaches enfoncées dans des fils électriques sous tension, de la plomberie ou d'autres types d'obstacles peuvent entraîner des blessures.** (fig. U)
- **Rester vigilant, faire attention au travail en cours et faire preuve de jugement dans l'utilisation de tout outil électrique. Ne pas utiliser d'outil en cas de fatigue ou sous l'emprise de drogues, d'alcool ou de médicaments.** Un simple moment d'inattention en utilisant un outil électrique peut entraîner des blessures corporelles graves.

**▲ AVERTISSEMENT :** l'utilisation de ce produit vous exposera à des substances chimiques qui, dans l'État de Californie, sont reconnues cancérigènes et susceptibles d'entraîner des anomalies congénitales et d'autres dangers relatifs à la reproduction. **Ne pas inhaler les vapeurs et la poussière, et se laver les mains après utilisation.**

- **Éviter le contact prolongé avec les poussières produites par les activités de ponçage, sciage, meulage, perçage et autres activités de construction.** Porter des vêtements de protection et laver les parties du corps exposées avec une solution d'eau et de savon. Le fait de laisser la poussière pénétrer dans la bouche et les yeux ou de la laisser reposer sur la peau peut promouvoir l'absorption de produits chimiques nocifs.

**▲ AVERTISSEMENT :** l'utilisation de cet outil peut produire et/ou dégager des poussières qui risqueraient de causer des problèmes respiratoires graves et permanents ou d'autres problèmes médicaux. Toujours porter un appareil respiratoire approuvé par la NIOSH/OSHA pour se protéger de la poussière. Diriger les particules loin du visage et du corps. Toujours utiliser l'outil dans des endroits bien aérés et veiller à dépoussiérer correctement la zone de travail. Utiliser un système de dépoussiérage lorsque c'est possible.

**▲ AVERTISSEMENT :** **TOUJOURS PORTER DES LUNETTES DE SÉCURITÉ.** Les lunettes ordinaires ne constituent PAS des lunettes de sécurité. Utiliser également un masque facial ou antipoussières si l'opération génère de la poussière. **TOUJOURS PORTER UN ÉQUIPEMENT DE SÉCURITÉ HOMOLOGUÉ :**

- protection oculaire conforme à la norme ANSI Z87.1 (CAN/CSA Z94.3),
- protection auditive conforme à la norme ANSI S12.6 (S3.19) et
- protection des voies respiratoires conforme aux normes NIOSH/OSHA.

Avant d'utiliser l'outil, lire attentivement et bien assimiler toutes les instructions de la *Consignes de sécurité importantes*.

## CONSERVEZ CES DIRECTIVES

SPÉCIFICATIONS RELATIVES AUX CLOUS	
	<b>FC350A</b>
<b>Clous</b>	Clous de charpente à tête coupée à assemblage de papier et au diamètre de 2,87 mm à 3,33 mm (0,113 à 0,131 po)
<b>Longueurs</b>	50 à 90 mm (2 à 3-1/2 po)
<b>Angle</b>	34°
<b>Port d'admission d'air</b>	6 mm (1/4 po NPT)
<b>REMARQUE : n'utiliser que des attaches approuvées par PORTER-CABLE.</b>	

## PIÈCES DE L'OUTIL

Fig. 1

- A. Déflecteur d'échappement
- B. Détente à sélecteur
- C. Port d'admission d'air avec coupleur à branchement rapide
- D. Chargeur
- E. Lame d'entraînement
- F. Déclencheur par contact de sécurité avec appui antimarques
- G. Molette de réglage de profondeur
- H. Mécanisme de dégagement du poussoir
- I. Poussoir

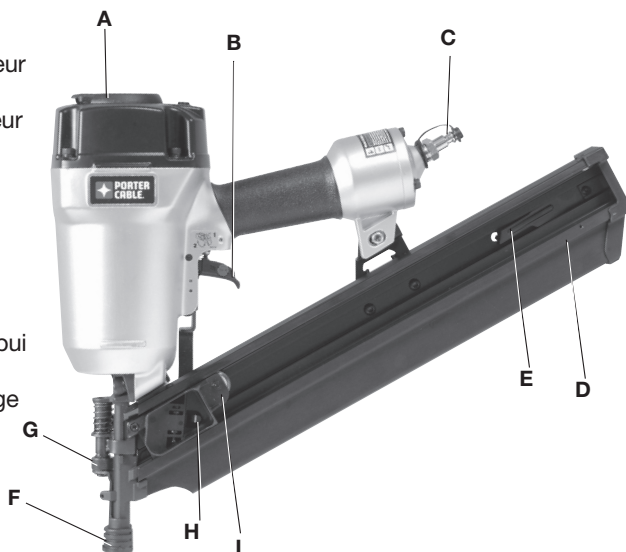

## ASSEMBLAGE

**⚠ AVERTISSEMENT :** débrancher le tuyau à air de l'outil et retirer les attaches du chargeur avant de procéder au réglage pour éviter une blessure corporelle.

### DÉTENTE

**⚠ AVERTISSEMENT :** éloigner TOUJOURS les doigts de la détente lorsque l'on n'enfonce pas d'attaches pour éviter un tir intempestif. Ne jamais transporter l'outil avec le doigt sur la détente. En « mode de détente actionnée par coup » (mode d'actionnement par contact), l'outil éjectera une attache si le mécanisme de sécurité est frappé pendant que le déclencheur est enfoncé.

La FC350A est dotée d'une détente à sélecteur. Cette détente permet à l'opérateur de sélectionner soit le mode de détente à action séquentielle unique ou le mode de détente actionnée par coup. En conformité avec la norme ANSI SNT-101-2002, la détente est assemblée en mode de détente à action séquentielle unique. Pour changer le mode de détente, consulter les instructions sur **l'actionnement de l'outil** dans la section *Fonctionnement* du mode d'emploi.

**IMPORTANT** : une détente limitant le mode de détente de l'outil à **l'action séquentielle** est offerte gratuitement; il suffit de composer le 1 800 321-9443 aux États-Unis et au Canada ou le 001-731-660-9374 en dehors des États-Unis et du Canada et de fournir le numéro de modèle de l'outil, le type, le numéro de série, etc. Pour les besoins de l'identification : la **détente d'action séquentielle est rouge**.

## RACCORD D'AIR

L'outil est équipé d'un raccord rapide mâle de 6,4 mm (1/4 po). Un raccord rapide mâle de 9,5 mm (3/8 po) est offert par PORTER-CABLE et peut servir en l'absence de ligne d'alimentation de 6,4 mm (1/4 po).

**REMARQUE** : une ligne d'alimentation (et des raccords) de 9,5 mm (3/8 po) sont nécessaires pour que le rendement de l'outil soit optimal. **IMPORTANT** : toujours utiliser des raccords qui libèrent toute la pression de l'outil lorsqu'il est débranché de l'alimentation. Toujours utiliser des raccords de tuyau qui coupent l'alimentation en air dès que l'outil est débranché.

### Pour installer un raccord d'air

1. Envelopper le bout mâle du raccord de ruban d'étanchéité pour filetage avant d'assembler pour éliminer les fuites d'air.
2. Pour installer un raccord de 6,4 mm (1/4 po) : le visser directement dans le port d'admission d'air et serrer fermement. **REMARQUE** : s'il y a un adaptateur dans le port d'admission d'air, il faut le retirer avant d'insérer le raccord.
3. Pour installer un raccord de 9,5 mm (3/8 po) : visser le raccord dans l'adaptateur de 9,5 mm (3/8 po), puis dans le port d'admission d'air de l'outil et serrer fermement.

## FONCTIONNEMENT

### PRÉPARATION DE L'OUTIL

**▲ AVERTISSEMENT** : lire la rubrique **Consignes de sécurité importantes pour les outils pneumatiques** au début du présent mode d'emploi. Toujours porter une protection oculaire et une protection auditive lors de l'utilisation de l'outil. Ne pas pointer la cloueuse dans votre direction ou celle d'autres personnes. Pour une utilisation sécuritaire, effectuer toutes les procédures et vérifier tous les points qui suivent avant chaque utilisation de la cloueuse.

**▲ ATTENTION** : pour réduire le risque d'endommager l'outil, utiliser uniquement de l'huile pour outil pneumatique PORTER-CABLE ou une huile SAE d'indice 20 non détergente. Les huiles détergentes ou qui contiennent des additifs risqueraient d'endommager les pièces de l'outil.

1. Avant d'utiliser la cloueuse, s'assurer que les réservoirs du compresseur ont été correctement purgés.
2. Lubrifier l'outil :
  - a. Utiliser de l'huile pour outil pneumatique PORTER-CABLE ou une huile SAE d'indice 20 non détergente. NE PAS utiliser une huile détergente ou des additifs pour éviter d'endommager les joints toriques et les pièces en caoutchouc.
  - b. Utiliser un filtre et un régulateur lorsque cela est possible.

- c. Mettre de 5 à 7 gouttes d'huile dans le raccord d'air au moins deux fois par jour.
3. Porter des protections oculaire et auditive.
4. S'assurer que le chargeur est effectivement vide.
5. Vérifier le bon fonctionnement régulier du déclencheur. Ne pas utiliser l'outil si l'ensemble ne fonctionne pas correctement. NE JAMAIS modifier le déclencheur par contact. NE JAMAIS utiliser un outil dont le déclencheur est coincé en position de marche.
6. Vérifier la source d'alimentation en air : s'assurer que la pression d'air n'excède pas les limites de fonctionnement recommandées : 4,9 à 8,3 bars (70 à 120 psi, 5 à 8,5 kg/cm<sup>2</sup>).
7. Ne pas pointer la cloueuse dans votre direction ou celle d'autres personnes.
8. Raccorder le tuyau d'air.
9. Vérifier la présence de fuites audibles autour des soupapes et des joints. Ne jamais utiliser un outil qui présente des fuites ou dont certaines pièces sont endommagées.

**⚠ AVERTISSEMENT :** pour réduire les risques de blessures corporelles, débrancher l'outil de la source d'alimentation en air avant d'effectuer l'entretien, de dégager une attache bloquée, de laisser la zone de travail, de déplacer l'outil dans un autre endroit ou de donner l'outil à une autre personne.

### CHARGEMENT DE L'OUTIL (FIG. 1-5)

**⚠ AVERTISSEMENT :** ne pas pointer l'outil dans votre direction ou celle d'autres personnes. Autrement, il pourrait survenir un accident entraînant des blessures graves.

**⚠ AVERTISSEMENT :** ne jamais charger les clous lorsque le déclencheur par contact ou la détente sont actionnés. Risque de blessures corporelles.

**⚠ AVERTISSEMENT :** NE PAS charger la bande d'attaches dans le chargeur à l'envers.

1. Lire tous les **Avertissements de sécurité** avant d'utiliser l'outil.
2. Raccorder l'outil à la source d'alimentation d'air.

**REMARQUE :** l'icône (K) montre le sens de l'attache.

3. Insérer les attaches (L) dans la rainure en T (J), à l'arrière du chargeur (D), au-delà de la lame d'entraînement (E). **REMARQUE :** le chargeur peut recevoir deux bandes d'attaches complètes.

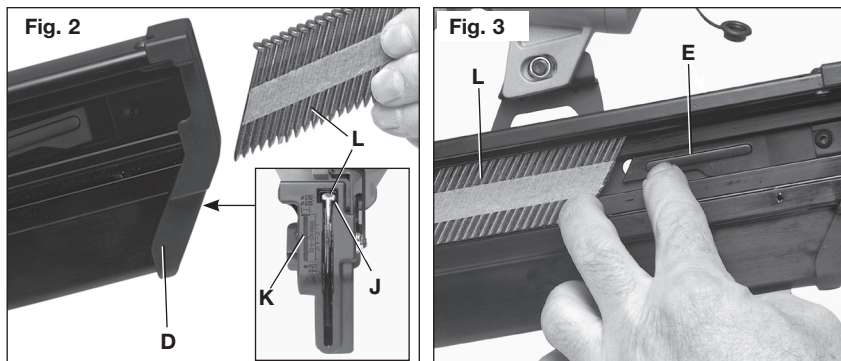

4. Enfoncer le mécanisme de dégagement du poussoir (H) et tirer le poussoir (I) vers l'arrière jusqu'à ce que la lame d'entraînement (E) arrive derrière les attaches.

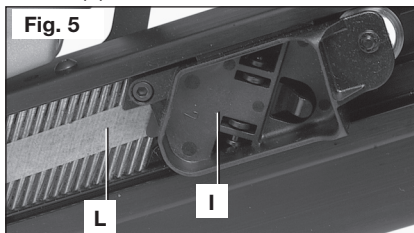
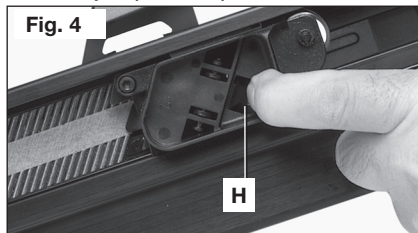

**REMARQUE :** le poussoir ne doit pas s'abattre sur la bande de clous, dont l'assemblage serait endommagé; éviter que cela ne se produise.

**REMARQUE :** cet outil est muni d'un dispositif de verrouillage de marche à vide; l'outil ne peut donc rien clouer si le nombre d'attaches dans le chargeur est réduit à quatre. Au moment de vider ou de remplir le chargeur, il faut toujours s'assurer de retirer ces quatre clous du chargeur. Si les clous n'en sont pas retirés et que l'outil est rechargé et déclenché, les clous causeront un blocage.

## ACTIONNEMENT DE L'OUTIL

**▲ AVERTISSEMENT :** pour réduire le risque de blessures, **TOUJOURS** porter une protection oculaire conforme à la norme [ANSI Z87.1 (CAN/CSA Z94.3)] ainsi qu'une protection auditive conforme à la norme [ANSI S12.6 (S3.19)] lors de l'utilisation de l'outil.

Actionner l'outil selon un des deux modes suivants : mode de détente à action séquentielle unique et mode de détente actionnée par coup.

### Détente à action séquentielle / (fig. 6)

**▲ AVERTISSEMENT :** l'outil enfoncera une agrafe chaque fois que la détente sera enfoncée pourvu que le déclencheur demeure enfoncé. Une telle pratique pourrait se solder par un tir accidentel.

La détente à action séquentielle permet la fixation intermittente lorsqu'un positionnement très soigneux et précis est souhaité. Ramener le bouton de la détente à sélecteur (O) de l'arrière de celle-ci et mettre l'indicateur à la position / . L'outil est maintenant prêt à fonctionner en mode de détente à action séquentielle unique.

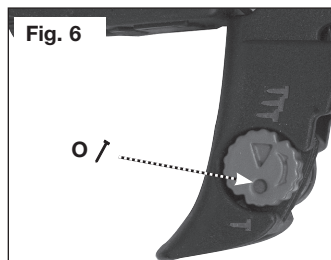

### Fonctionnement de l'outil en mode d'actionnement séquentiel :

1. Presser fermement le déclencheur contre la surface de la pièce.
2. Appuyer sur la détente.

**▲ AVERTISSEMENT :** l'outil enfonce un clou chaque fois que la détente est enfoncée pourvu que le déclencheur demeure enfoncé.



### Détente actionnée par coup (fig. 7)

La détente actionnée par coup est conçue pour une fixation rapide sur des surfaces planes fixes.

Deux méthodes de fonctionnement sont possibles dans ce mode : **fonctionnement intermittent** et **fonctionnement continu**. Ramener le bouton de la détente à sélecteur (O) de l'arrière de celle-ci et mettre l'indicateur à la position . L'outil est maintenant prêt à fonctionner en mode de détente actionnée par coup.

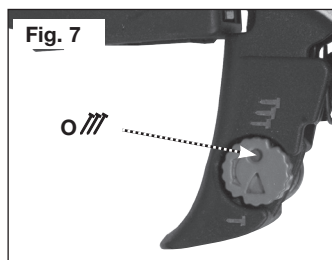

#### FONCTIONNEMENT INTERMITTENT de l'outil :

1. Presser le déclencheur contre la surface de la pièce.
2. Appuyer sur la détente.

#### FONCTIONNEMENT CONTINU de l'outil :

1. Appuyer sur la détente.
2. Presser le déclencheur contre la surface de la pièce. Chaque pression sur le déclencheur enfonce une agrafe, et ce, dans la mesure où la détente est enfoncée. L'utilisateur peut ainsi enfonce de multiples attaches en séquence.

### RÉGLAGE DE LA PROFONDEUR (FIG. 8)

**▲ AVERTISSEMENT :** pour réduire les risques de blessures graves par actionnement accidentel de l'outil lorsqu'on tente de régler la profondeur, TOUJOURS :

- Débrancher la source d'alimentation en air.
- Éviter tout contact avec la détente lors des réglages.

Régler la profondeur à laquelle s'enfonce une attache avec la molette de réglage de profondeur (G). La profondeur de l'entraînement est réglée en usine. Faites un essai de tire avec une attache et vérifiez la profondeur. Si une modification est désirée :

1. Pour enfonce le clou moins profondément, tourner la molette de réglage de profondeur (G) vers la droite.
2. Pour enfonce le clou plus profondément, tourner la molette de réglage de profondeur (G) vers la gauche.

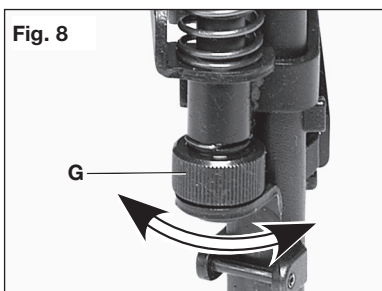

La molette de réglage est munie de crans d'arrêt tous les quarts de tour. Faites un essai de tire d'attache et vérifiez la profondeur. Répétez au besoin pour obtenir les résultats désirés. La quantité de pression d'air varie selon la dimension de l'attache et le matériau qui est attaché. Faites des essais avec le réglage de la pression d'air afin de déterminer le réglage le plus bas qui puisse faire le travail nécessaire.

**ATTENTION :** la pression d'air en surplus de celle requise peut causer une usure prématurée ou des dommages à l'outil.

## DÉFLECTEUR D'ÉCHAPPEMENT DIRECTIONNEL (FIG. 9)

Régler le déflecteur d'échappement directionnel (A), de façon à ce que le souffle d'air d'échappement soit éloigné de l'opérateur. Le déflecteur d'échappement offre huit crans d'arrêt pour diriger le souffle d'échappement loin de l'opérateur. Empoignez le déflecteur et faites-le tourner à la position désirée pour l'application nécessaire.

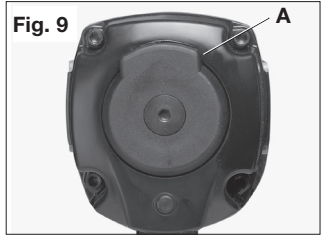

## APPUI ANTIMARQUES (FIG. 10, 11)

**⚠ AVERTISSEMENT :** débrancher l'outil de la source d'alimentation en air avant d'enlever ou de remettre en place l'appui antimarques.

L'appui antimarques (F) sert à réduire les rayures sur la surface de la pièce. L'appui antimarques s'enlève et se range dans le support (M) pour autoriser une profondeur d'entraînement accrue pour les applications de clouage en biais.

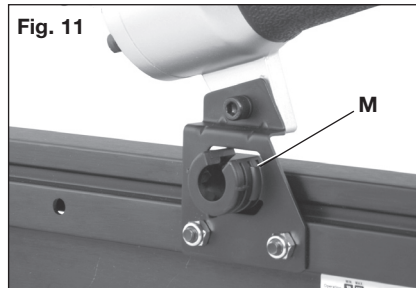
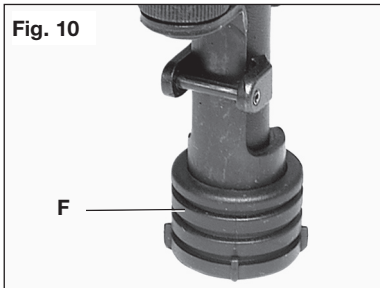

## DÉGAGEMENT DES CLOUS COINCÉS (FIG. 1, 12-14)

**⚠ AVERTISSEMENT :** débrancher le tuyau à air de l'outil et retirer les attaches du chargeur avant de procéder au réglage pour éviter une blessure corporelle.

Si un clou se coince dans le bec de l'outil, l'utilisateur doit pointer l'outil dans la direction opposée à son corps et procéder comme suit pour dégager le clou :

1. Débrancher la source d'alimentation d'air de l'outil.
2. Enfoncer le mécanisme de dégagement du poussoir (H) et glisser le poussoir (I) aussi loin que possible vers l'avant du chargeur.
3. Enfoncer la lame d'entraînement (E) et extraire les attaches du chargeur en les faisant glisser.

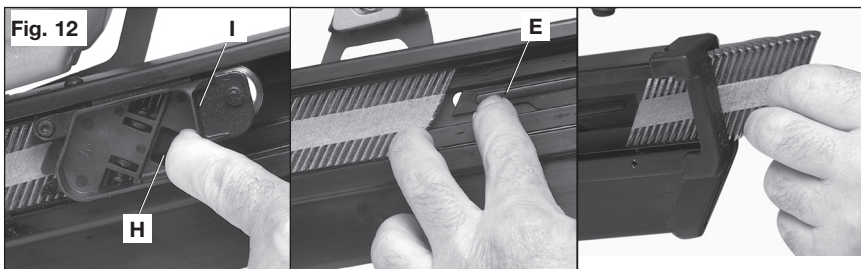

4. Si un clou est coincé entre l'entraînement et le bec moulé, faire remonter la lame d'entraînement par la force à l'aide d'un poinçon de 6,4 mm (1/4 po) et d'un marteau. Lorsque le clou est libre, il tombe de lui-même ou on peut l'enlever avec des pinces.

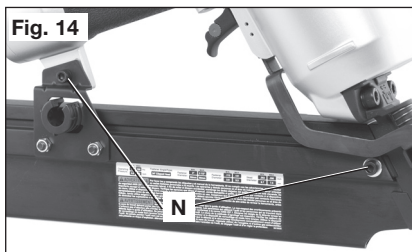
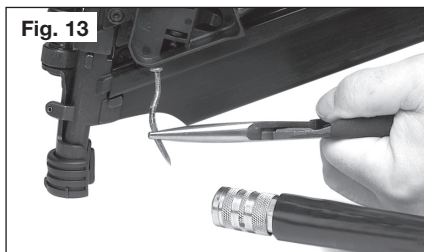

5. S'il est toujours impossible d'extraire le clou, démonter le chargeur :
  - a. Retirer les vis (N).
  - b. Extraire le chargeur.
  - c. Retirer le clou tordu.
  - d. Remonter dans l'ordre inverse.

**REMARQUE** : dans le cas de coincements répétés des clous dans le bec, confier la réparation de l'outil à un centre de réparation agréé PORTER-CÂBLE.

### FUNCTIONNEMENT PAR TEMPS FROID

Lors de l'utilisation d'outils à des températures sous le point de congélation, il faut :

1. S'assurer que les réservoirs du compresseur ont été correctement purgés avant de les utiliser.
2. Tenir l'outil le plus possible au chaud avant l'utilisation.
3. S'assurer que toutes les agrafes ont été retirées du chargeur.
4. Mettre de 5 à 7 gouttes d'huile pour outil pneumatique PORTER-CABLE dans le port d'admission d'air.
5. Abaisser la pression d'air à 5,5 bars (80 psi) ou moins.
6. Rebrancher la source d'alimentation en air et recharger les clous dans le chargeur.
7. Actionner l'outil 5 ou 6 fois sur un morceau de bois de construction pour lubrifier les joints toriques.
8. Remettre la pression à son niveau fonctionnel (ne pas excéder 8,3 bars [120 psi]) et utiliser l'outil normalement.
9. Relubrifier au moins une fois par jour.
10. Toujours purger les réservoirs du compresseur au moins une fois par jour.

### FUNCTIONNEMENT PAR TEMPS CHAUD

L'outil devrait fonctionner normalement. Toutefois, le protéger de la lumière directe du soleil, car la chaleur excessive risque de détériorer les amortisseurs, les joints toriques et les autres composants en caoutchouc et se traduit par un accroissement de l'entretien.

## ENTRETIEN

**▲ AVERTISSEMENT** : débrancher le tuyau à air de l'outil et retirer les attaches du chargeur avant de procéder au réglage pour éviter une blessure corporelle.

## TABLEAU D'ENTRETIEN QUOTIDIEN

SOLUTION	POURQUOI	COMMENT
Lubrifier l'outil avec 5 à 7 gouttes d'huile pour outil pneumatique PORTER-CABLE.	Prévient la défaillance des joints toriques.	Laisser tomber quelques gouttes dans le capuchon d'extrémité du raccord d'air de l'outil.
Purger quotidiennement les réservoirs et les tuyaux du compresseur.	Prévient l'accumulation d'humidité dans le compresseur et dans la cloueuse.	Ouvrir les robinets de purge ou autres soupapes de purge des réservoirs d'air. Laisser purger toute l'eau accumulée dans les tuyaux.
Nettoyer le chargeur, le mécanisme de dégagement du chargeur et le déclencheur par contact.	Permet un fonctionnement en souplesse du chargeur, réduit l'usure et prévient les coincements.	Nettoyer en soufflant de l'air comprimé. L'utilisation d'huiles et de lubrifiants sur une base régulière ou de solvants n'est pas recommandée, car ils tendent à attirer et accumuler les débris.
Avant chaque utilisation, contrôler l'ensemble des vis, des écrous et des attaches pour vous garantir qu'ils sont serrés et intacts.	Prévient les coincements, les fuites et une défaillance prématurée des composants de l'outil	Utiliser la clé hexagonale ou le tournevis approprié(e) pour serrer les vis ou autres attaches.

## NETTOYAGE

**▲ AVERTISSEMENT :** ne jamais utiliser de solvants ni d'autres produits chimiques puissants pour nettoyer les pièces non métalliques de l'outil. Ces produits chimiques peuvent affaiblir les matériaux utilisés dans ces pièces. Utiliser un chiffon humecté uniquement d'eau et de savon doux. Ne jamais laisser de liquide pénétrer dans l'outil et n'immerger aucune partie de l'outil dans un liquide.

## RÉPARATIONS

Pour obtenir de l'aide au sujet de l'outil, consulter notre site Web [www.deltaportercable.com](http://www.deltaportercable.com) pour obtenir une liste des centres de réparation ou composer le (888) 848-5175 pour le service à la clientèle de PORTER-CABLE.

## SERVICE

### PIÈCES DE RECHANGE

Utiliser seulement des pièces de rechange identiques. Pour obtenir une liste des pièces de rechange ou pour en commander, consulter notre site Web au [www.deltaportercableservicenet.com](http://www.deltaportercableservicenet.com). Commander aussi des pièces auprès d'une succursale d'usine, ou composer le (888) 848-5175 pour le service à la clientèle.

## ENTRETIEN ET RÉPARATION

Tous les outils de qualité finissent par demander un entretien ou un changement de pièce. Pour de plus amples renseignements à propos de PORTER-CABLE, ses succursales d'usine ou un centre de réparation sous garantie autorisé, consulter notre site Web au [www.deltaportercable.com](http://www.deltaportercable.com) ou composer le (888) 848-5175 pour le service à la clientèle. Toutes les réparations effectuées dans nos centres de réparation sont entièrement garanties contre les défauts de matériaux et de main-d'œuvre. Nous ne pouvons garantir les réparations effectuées en partie ou totalement par d'autres.

Pour de plus amples renseignements par courrier, écrire à PORTER-CABLE, 4825 Highway 45 North, Jackson, Tennessee 38305, É.-U. – à l'attention de : Product Service. S'assurer d'indiquer toutes les informations figurant sur la plaque signalétique de l'outil (numéro du modèle, type, numéro de série, etc.).

## ACCESSORIES

**▲ AVERTISSEMENT :** puisque les accessoires autres que ceux offerts par PORTER-CABLE n'ont pas été testés avec ce produit, l'utilisation de ceux-ci pourrait s'avérer dangereux. Pour un fonctionnement en toute sécurité, utiliser seulement les accessoires recommandés PORTER-CABLE avec le produit.

Une gamme complète d'accessoires est disponible auprès de votre fournisseur PORTER-CABLE, centres de réparation de l'usine PORTER-CABLE et centres de réparation agréés PORTER-CABLE. Veuillez consulter le site Web [www.deltaportercable.com](http://www.deltaportercable.com) pour un catalogue ou le nom du fournisseur le plus près de chez vous.

## GARANTIE LIMITÉE DE TROIS ANS

**PORTER-CABLE** réparera, sans frais, tout produit défectueux causé par un défaut de matériel ou de fabrication pour une période de trois ans à compter de la date d'achat. La présente garantie ne couvre pas les pièces dont la défektivité a été causée par une usure normale ou l'usage abusif de l'outil. Pour obtenir de plus amples renseignements sur les pièces ou les réparations couvertes par la présente garantie, visiter le site [www.deltaportercable.com](http://www.deltaportercable.com) ou composer le (888) 848-5175. Cette garantie ne s'applique pas aux accessoires et ne vise pas les dommages causés par des réparations effectuées par un tiers. Cette garantie confère des droits légaux particuliers à l'acheteur, mais celui-ci pourrait aussi bénéficier d'autres droits variant d'un état ou d'une province à l'autre.

En plus de la présente garantie, les outils PORTER-CABLE sont couverts par notre :

**CONTRAT D'ENTRETIEN GRATUIT D'UN AN:** PORTER-CABLE entretiendra l'outil et remplacera les pièces usées au cours d'une utilisation normale et ce, gratuitement, pendant une période d'un an à compter de la date d'achat, et la.

**GARANTIE DE REMBOURSEMENT DE 90 JOURS:** Si l'acheteur n'est pas entièrement satisfait, pour quelque raison que ce soit, du rendement de l'outil électrique ou de la cloueuse PORTER-CABLE, celui-ci peut le retourner, accompagné d'un reçu, dans les 90 jours à compter de la date d'achat, pour obtenir un remboursement intégral, sans aucun problème.

**AMÉRIQUE LATINE :** Cette garantie ne s'applique aux produits vendus en Amérique latine. Pour ceux-ci, veuillez consulter les informations relatives à la garantie spécifique présente dans l'emballage, appeler l'entreprise locale ou consulter le site Web pour les informations relatives à cette garantie.

Pour enregistrer l'outil en vue d'obtenir un service de garantie, consulter notre site Web au [www.deltaportercable.com](http://www.deltaportercable.com).

## REEMPLACEMENT GRATUIT DE L'ETIQUETTE

Si les étiquettes d'avertissement deviennent illisibles ou sont manquantes, composer le (888) 848-5175 pour en obtenir le remplacement gratuit.

**Model FC350A** CLIPPED HEAD FRAMNG NAILER

**⚠️ WARNING** Read and understand tool labels and manual. Failure to follow warnings could result in death or serious injury. Operators and others in work area must wear ANSI Z87.1 safety glasses with side shields. Keep fingers away from trigger when not driving fasteners to avoid accidental firing. Choice of triggering method is important. Check manual for triggering options. Never disable trigger, contact trip lock-off device. Ensure trigger and contact trip operate properly before use. Never point tool at yourself or others in work area. Never use oxygen or other bottled gasses. Explosion may occur. Disconnect air before servicing tool, clearing jams, and adjusting depth.



Operating Pressure:	MIN. <input type="text"/>	MAX. <input type="text"/>	PSI <input type="text"/>	Fastener Angle/Type: <input type="text"/>	Fastener Diameter:	MIN. <input type="text"/>	MAX. <input type="text"/>	Fastener Diameter:	MIN. <input type="text"/>	MAX. <input type="text"/>	Head Diameter:	MIN. <input type="text"/>	MAX. <input type="text"/>	inch <input type="text"/>	mm <input type="text"/>	
	<input type="text"/>	<input type="text"/>	<input type="text"/>	<input type="text"/>	<input type="text"/>	<input type="text"/>	<input type="text"/>	<input type="text"/>	<input type="text"/>	<input type="text"/>	<input type="text"/>	<input type="text"/>	<input type="text"/>	<input type="text"/>	<input type="text"/>	<input type="text"/>

**⚠️ ADVERTENCIA** Por favor lea y comprenda las etiquetas y el manual de la herramienta. El no cumplir con las advertencias, podría resultar en serias lesiones personales o la muerte. Los operarios y demás personas en el área de trabajo deberán llevar anteojos de seguridad ANSI Z87.1 de protección lateral. A fin de evitar el disparo accidental, mantenga los dedos alejados del gatillo cuando no esté clavando. Es importante escoger el método de disparo. Verifique las opciones que ofrece el manual. Jamás deshabilite el gatillo. Asegúrese de el gatillo trabaje apropiadamente antes de utilizar la herramienta. La herramienta jamás se deberá apuntar hacia uno mismo ni hacia las demás personas en el área de trabajo. Jamás utilice oxígeno ni demás gases envasados que pudiesen explotar. Desconecte la alimentación de aire antes de revisar la herramienta, antes de desmontar los sujetadores o de ajustar la profundidad.

**⚠️ AVERTISSEMENT** Lire et comprendre les étiquettes de l'outil ainsi que le guide d'utilisation. Le non-respect des avertissements présente des risques de décès ou de blessures graves. Les personnes qui utilisent l'outil et les personnes qui se trouvent dans la zone de travail doivent porter des lunettes de sécurité à écrans latéraux conformes à la norme ANSI Z87.1. Éloigner les doigts de la détente lorsqu'on n'enfonces pas d'attaches afin d'éviter le fonctionnement accidentel de l'outil. Le choix de la méthode d'agrafage est important. Vérifier les options de détente dans le guide d'utilisation. Ne jamais désactiver la détente. S'assurer que le déclencheur fonctionne convenablement avant d'utiliser l'outil. Ne jamais pointer l'outil vers soi ou vers d'autres personnes dans la zone de travail. Ne jamais utiliser de l'oxygène ni d'autres gaz embouteillés; cela présente un risque d'explosion. Débrancher l'alimentation en air avant de faire l'entretien de l'outil, de dégager l'outil et d'en régler la profondeur.

## GUIDE DE DÉPANNAGE

IL EST POSSIBLE DE RÉSOUDRE FACILEMENT LES PROBLÈMES LES PLUS COMMUNS À L'AIDE DU TABLEAU CI-DESSOUS. DANS LE CAS DE PROBLÈMES GRAVES OU PERSISTANTS, CONTACTER UN CENTRE DE RÉPARATION PORTER-CABLE OU COMPOSER LE 1 888 848-5175.

**⚠ AVERTISSEMENT :** pour réduire le risque de blessures corporelles graves, **TOUJOURS** débrancher l'alimentation en air de l'outil avant toutes réparations.





SYMPTÔME	PROBLÈME	SOLUTION
Fuite d'air près de la partie supérieure de l'outil ou dans la zone du déclencheur	Vis desserrées.	Serrer les vis.
	Joints toriques ou joints d'étanchéité usés ou endommagés.	Installer la trousse de remise à neuf.
L'outil ne fonctionne pas ou fonctionne lentement	Alimentation d'air inadéquate.	Vérifier si l'alimentation d'air est adéquate.
	Graissage inadéquat.	Mettre 5 ou 7 gouttes d'huile dans le port d'admission d'air.
	Joints toriques ou joints d'étanchéité usés ou endommagés.	Installer la trousse de remise à neuf.
Fuite d'air près du fond de l'outil	Vis desserrées.	Serrer les vis.
	Joints toriques ou amortisseur usés ou endommagés.	Installer la trousse de remise à neuf.
L'outil se bloque souvent	Mauvaises attaches.	Vérifiez si les attaches sont appropriées et de bonne dimension.
	Attaches endommagées.	Remplacer par des attaches intactes.
	Chargeur ou vis de nez desserrés.	Serrer les vis.
	Chargeur sale.	Nettoyez le chargeur.
	Pointe d'entraînement usée ou endommagée.	Installer la trousse d'entretien de l'entraînement.
Autres		Contactez un centre de réparation sous garantie autorisé PORTER-CABLE.

### FICHE TECHNIQUE DE L'OUTIL

FC350A	
<b>Hauteur</b> (mètre/ pouce)	0,37/18,4
<b>Largeur</b> (mètre/ pouce)	0,12/4,6
<b>Longueur</b> (mètre/ pouce)	0,37/14,5
<b>Poids</b> (kg/lb)	3,5/7,8
<b>Pression de fonctionnement recommandée</b>	4,8 à 8,3 bar (70 à 120 psi)
<b>Consommation d'air par 100 cycles</b>	10,03 SCF
<b>Capacité du chargeur</b>	80 clous

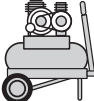

	Le compresseur peut actionner tout outil, quel que soit le taux de production.
	Le compresseur peut actionner des outils à des taux de production faibles ou modérés, mais peut avoir de la difficulté à des taux très élevés.
	Le compresseur ne sera vraiment efficace que lorsque les outils sont utilisés à de faibles taux de production (p. ex., lors de travaux rapides ou occasionnels).
<b>NR</b>	Taux non recommandés

		Petit outil portatif 5,4 – 6,8 CMM (3,2 – 4 CFM)	Outil à gaz (5,5 hp) Outil électrique (2 hp) 13,6 – 15,3 CMM (8 – 9 CFM)	Outil à gaz (8 hp) 23,8 – 27,2 CMM (14 – 16 CFM)	Outil industriel 39,1+ CMM (23+ CFM)
					
NOMBRE D'OUTILS RACCORDÉS AU COMPRESSEUR	1				
	2				
	3				
	4	<b>NR</b>			
	5	<b>NR</b>			
	6	<b>NR</b>	<b>NR</b>		
	7	<b>NR</b>	<b>NR</b>		
	8+	<b>NR</b>	<b>NR</b>		

# INSTRUCCIONES IMPORTANTES DE SEGURIDAD PARA LAS HERRAMIENTAS NEUMÁTICAS

## CONSERVE ESTAS INSTRUCCIONES

**▲ ADVERTENCIA:** Al utilizar una herramienta neumática, deben seguirse todas las precauciones de seguridad descritas a continuación, a fin de evitar el riesgo de **muerte** o **lesiones graves**. Lea y comprenda todas las instrucciones antes de emplear la herramienta.

### PAUTAS DE SEGURIDAD/DEFINICIONES

Las siguientes definiciones describen el nivel de gravedad de cada advertencia. Lea el manual y preste atención a estos símbolos.

**▲ PELIGRO:** Indica una situación de peligro inminente que, si no se evita, **provocará la muerte o lesiones graves**.

**▲ ADVERTENCIA:** Indica una situación de peligro potencial que, si no se evita, **podría provocar la muerte o lesiones graves**.

**▲ ATENCIÓN:** Indica una situación de peligro potencial que, si no se evita, **puede provocar lesiones leves o moderadas**.

**ATENCIÓN:** Utilizado sin el símbolo de alerta de seguridad indica una situación de peligro potencial que, si no se evita, **puede provocar daños en la propiedad**.

- **La herramienta en funcionamiento puede generar residuos volátiles, materiales colacionados o polvo, que pueden dañar los ojos del operador. El operador y toda otra persona que se encuentre en el área de trabajo DEBEN usar anteojos de seguridad con protección lateral.** Estos anteojos de seguridad deben cumplir con los requisitos ANSI Z87.1 (los anteojos aprobados tienen impreso o estampado "Z87"). Es responsabilidad del empleador exigir el uso de equipo de protección para los ojos por parte del operador de la herramienta y de las personas en el área de trabajo. (Fig. A)

Fig. A



- **Minimice la cantidad de polvo y residuos en el aire girando la cámara de escape de 360° hasta alcanzar una configuración adecuada.**

Fig. B

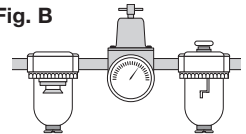

- **Siempre utilice la protección auditiva apropiada mientras usa la herramienta. En ciertas circunstancias y según el período de uso, el ruido de este producto puede contribuir a la pérdida de audición.** (Fig. A)
- **Utilice sólo aire limpio, seco y regulado. La condensación de un compresor de aire puede oxidar y dañar los mecanismos internos de la herramienta.** (Fig. B)

Fig. C

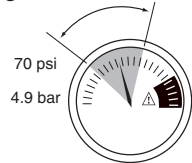

- **Regule la presión de aire. Utilice presión de aire compatible con las indicaciones de la placa de la herramienta.** (No exceda 8,3 bar [120 psi]). No conecte la herramienta a un compresor con una capacidad nominal superior a 12,1 bar (175 psi). La presión de operación de la herramienta nunca debe exceder 12,1 bar (175 psi), aún en el caso de una falla en el regulador. (Fig. C)

- **Utilice únicamente una manguera de aire que tenga una capacidad nominal para una presión de trabajo máxima de 10,3 BAR (150 psi), como mínimo, o el 150% de la presión máxima del sistema, el valor que sea mayor.** (Fig. D)

Fig. D



- **No utilice gases envasados para esta herramienta. Los gases comprimidos envasados como el oxígeno, el dióxido de carbono, el nitrógeno, el hidrógeno, el propano, el acetileno o el aire no son para utilizar con herramientas neumáticas.** Nunca utilice gases combustibles o cualquier otro gas reactivo como fuente de energía para esta herramienta. Podría provocarse un peligro de explosión y/o lesiones personales graves. (Fig. E)

Fig. E

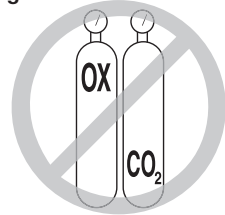

- **Utilice acoplamientos que liberen toda la presión de la herramienta cuando ésta está desconectada de la fuente de alimentación. Utilice conectores de mangueras que cierren el suministro de aire del compresor cuando la herramienta está desconectada.** (Fig. F)

Fig. F

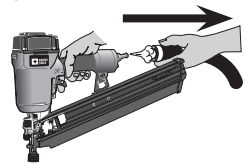

- **Desconecte la herramienta del suministro de aire cuando no se la utilice. Desconecte siempre la herramienta del suministro de aire y retire los clavos de la fuente antes de dejar el área o de pasarle la herramienta a otro operador. No lleve la herramienta a otra área de trabajo en la que el cambio de ubicación involucre el uso de andamios, escalones, escaleras, etc., con el suministro de aire conectado. No realice ajustes, extraiga la fuente, efectúe tareas de mantenimiento, ni retire los clavos atascados mientras el suministro de aire está conectado.** Si el activador por contacto se ajusta cuando la herramienta está conectada al suministro de aire y hay clavos cargados, puede ocurrir una descarga accidental. (Fig. G)

Fig. G

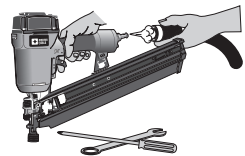

- **Conecte la herramienta al suministro de aire antes de cargar los clavos, para evitar que uno de ellos se dispare durante la conexión. El mecanismo impulsor de la herramienta puede presentar ciclos cuando se conecta la herramienta al suministro de aire.** Para evitar el disparo involuntario, no cargue clavos si el gatillo o el seguro están presionados.

Fig. H

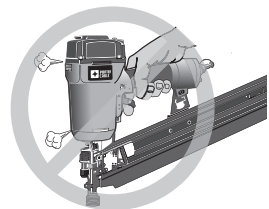

- **No retire nada de la herramienta ni trate de forzarla, ya que puede provocar que la herramienta, el gatillo o el activador por contacto dejen de funcionar. No sujete con cinta ni ate el gatillo o el activador por contacto en la posición de encendido.** No retire el resorte del activador por contacto. Inspeccione diariamente para ver si el gatillo y el activador por contacto se mueven libremente. Podría producirse una descarga no controlada.

- **Revise la herramienta antes de usarla. No opere una herramienta si alguna parte de ésta, el gatillo o el activador por contacto no funciona, está desconectado o alterado, o no funciona correctamente.** Deberán repararse las pérdidas de aire y deberán repararse o reemplazarse las piezas dañadas o faltantes antes del uso. Consulte la sección *Reparaciones*. (Fig. H)

- **No altere ni modifique la herramienta de ninguna forma.** (Fig. I)
- **Siempre dé por sentado que la herramienta contiene clavos.**
- **No apunte la herramienta hacia sus compañeros de trabajo ni hacia usted en ningún momento. No juegue con la herramienta.** Trabaje en forma segura. Respete la herramienta como un elemento de trabajo. (Fig. J)
- **Mantenga a espectadores, niños y visitantes alejados de la herramienta eléctrica en funcionamiento. Las distracciones pueden provocar la pérdida de control.** Cuando la herramienta no esté en uso, debe guardarse en un lugar seguro, fuera del alcance de los niños.
- **Quite el dedo del gatillo cuando no esté colocando clavos.**
- **Nunca transporte la herramienta con el dedo en el gatillo. El uso del bloqueo del gatillo evitará la descarga accidental.** Podría producirse una descarga accidental.
- **No se estire. Conserve el equilibrio y párese adecuadamente en todo momento.** La pérdida de equilibrio podría provocar una lesión. (Fig. K)
- **Asegúrese de que la manguera esté libre de obstrucciones o dobleces. Las mangueras enredadas o enmarañadas pueden provocar la pérdida de equilibrio o del punto de apoyo de los pies.**
- **Utilice la herramienta sólo para la función para la que fue diseñada. No descargue los clavos al aire, hormigón, piedra, madera muy dura, nudos o cualquier material demasiado duro para que lo penetren.** No utilice el cuerpo de la herramienta o la tapa superior como un martillo. Los clavos descargados podrían hacer un camino inesperado y causar una lesión. (Fig. L)
- **Mantenga siempre los dedos lejos del activador por contacto para evitar que se produzcan lesiones por el disparo inadvertido de clavos.** (Fig. M).
- **Consulte las secciones *Mantenimiento y Reparaciones* para obtener información detallada sobre el mantenimiento correcto de la herramienta.**
- **Opere siempre la herramienta en un área limpia e iluminada. Asegúrese de que la superficie de trabajo está libre de cualquier residuo y tenga cuidado de no perder el equilibrio cuando trabaja en lugares altos, como techos.**
- **No clave clavos cerca de los bordes del material. La pieza de trabajo puede partirse y hacer que el clavo rebote y lo lesione a usted o a un compañero de trabajo.** Tenga en cuenta que el clavo podría seguir la veta de la madera y sobresalir en forma inesperada del costado del material de trabajo. Coloque el clavo en forma perpendicular a la veta, para reducir el riesgo de lesiones. (Fig. N)

Fig. I

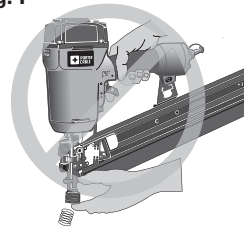

Fig. J



Fig. K



Fig. L

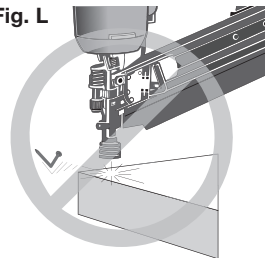
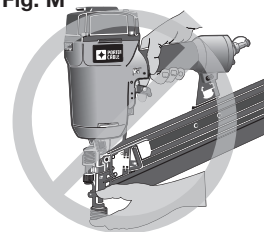

Fig. M



- No coloque clavos sobre otros clavos o con la herramienta en un ángulo demasiado pronunciado. Podría producirse una lesión personal a causa de un fuerte retroceso, el atascamiento o rebote de los clavos. (Fig. O)
- Conozca el espesor del material cuando utilice la clavadora. Un clavo que sobresale puede provocar una lesión.
- Tenga en cuenta que cuando se utiliza la herramienta a presiones altas cercanas al límite de operación, los clavos pueden atravesar completamente los materiales delgados o muy blandos. Asegúrese de que la presión del compresor esté definida para que los clavos se introduzcan en el material y no lo traspasen completamente. (Fig. P)
- Mantenga las manos y las partes del cuerpo fuera del área de trabajo inmediata. Sostenga la pieza de trabajo con abrazaderas cuando sea necesario para mantener las manos y el cuerpo alejados de daños potenciales. Asegúrese de que la pieza de trabajo esté bien sujeta antes de presionar la clavadora en el material. El activador por contacto puede hacer que el material de trabajo se mueva en forma inesperada. (Fig. Q)
- No utilice la herramienta en presencia de polvo, gases o vapores inflamables. La herramienta puede producir una chispa que haga combustión con los gases y provocar un incendio. Clavar un clavo sobre otro clavo también puede producir una chispa. (Fig. R)
- Mantenga la cara y las partes del cuerpo alejadas de la parte posterior de la tapa de la herramienta cuando trabaje en áreas restringidas. Un retroceso repentino puede ocasionar un impacto al cuerpo, especialmente al clavar en materiales duros o densos. (Fig. S)
- Agarre la herramienta con firmeza para mantener el control pero permita que la herramienta retroceda de la superficie de trabajo cuando se clava el clavo. En el modo de accionamiento por tope (modo de accionamiento por contacto) si se permite que el activador por contacto vuelva a tocar la superficie de trabajo antes de que se suelte el gatillo, se disparará un clavo innecesario.
- La elección del método de disparo es importante. Verifique las opciones de disparo en el manual.

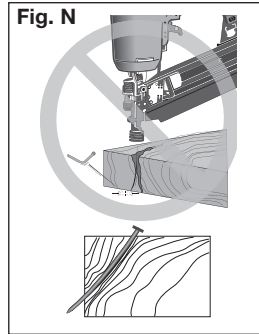

Fig. O

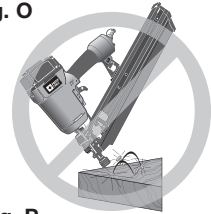

Fig. P

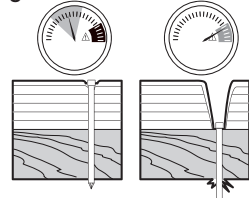

Fig. Q

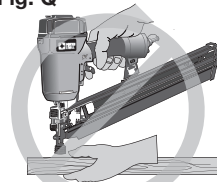
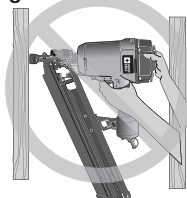

Fig. R



Fig. S



## GATILLO DE TOPE

- Cuando utilice el gatillo de accionamiento por tope, tenga cuidado con los dobles disparos involuntarios que produce el retroceso de la herramienta. Es posible que se coloquen clavos innecesarios si el activador por contacto vuelve a tocar accidentalmente la superficie de trabajo. (Fig. T)

### PARA EVITAR LOS DOBLES DISPAROS:

- No empuje la herramienta contra la superficie del trabajo con mucha fuerza.
- Deje que la herramienta retroceda completamente después de cada clavado.
- Utilice el gatillo de acción secuencial.
- Cuando el tope active la clavadora, mantenga siempre el control de la herramienta. La posición inadecuada de la herramienta puede provocar una descarga mal dirigida del clavo.

## GATILLO SECUENCIAL

- Cuando utilice el gatillo secuencial, no opere la herramienta a menos que esté firmemente colocada contra la pieza.
- **AJUSTE DE LA PROFUNDIDAD:** Para reducir el riesgo de lesiones graves debido a una puesta en marcha accidental al tratar de ajustar la profundidad, **SIEMPRE:**
  - Desconecte el suministro de aire.
  - Evite tocar el gatillo durante los ajustes.
- **No coloque clavos a ciegas en paredes, pisos u otras áreas de trabajo. Los clavos que se colocan en cables eléctricos con corriente, cañerías de agua u otros tipos de obstrucciones pueden provocar lesiones.** (Fig. U)
- **Permanezca alerta, concéntrese en lo que está haciendo y utilice el sentido común cuando emplee una herramienta eléctrica. No utilice la herramienta si está cansado o bajo el efecto de drogas, alcohol o medicamentos.** Un momento de descuido mientras se opera una herramienta eléctrica puede provocar daños personales graves.

**⚠ ADVERTENCIA:** El uso de este producto lo expone a sustancias químicas que el Estado de California reconoce que producen cáncer, defectos congénitos y otros daños reproductivos. **Evite la inhalación de los vapores y el polvo, y lávese las manos después de su uso.**

- **Evite el contacto prolongado con las partículas de polvo originadas al lijar, aserrar, esmerilar, taladrar y realizar demás actividades de la construcción. Utilice ropa protectora y lave las áreas expuestas con agua y jabón.** Evite que el polvo entre en la boca y en los ojos o se deposite en la piel, para impedir la absorción de productos químicos nocivos.

**⚠ ADVERTENCIA:** El uso de esta herramienta puede generar o dispersar partículas de polvo, que pueden causar lesiones respiratorias permanentes y graves u otras lesiones. Use siempre protección respiratoria apropiada para la exposición al polvo aprobada por NIOSH/OSHA (Instituto Nacional de Salud y Seguridad Ocupacional / Seguridad ocupacional y Administración de la Salud y Seguridad Ocupacional). Aleje la cara y el

Fig. T

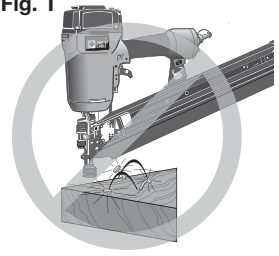

Fig. U



cuerpo del contacto con las partículas. Opere siempre la herramienta en áreas con buena ventilación y procure eliminar el polvo adecuadamente. Utilice un sistema de recolección de polvo, donde sea posible.

**▲ ADVERTENCIA:** UTILICE SIEMPRE LENTES DE SEGURIDAD. Los anteojos de uso diario NO son lentes de seguridad. Utilice también máscaras faciales o para polvo si la operación produce polvillo. UTILICE SIEMPRE EQUIPOS DE SEGURIDAD CERTIFICADOS:

- Protección para los ojos ANSI Z87.1 (CAN/CSA Z94.3),
- Protección auditiva ANSI S12.6 (S3.19),
- Protección respiratoria según las normas NIOSH/OSHA.

**Antes de emplear esta herramienta, lea detenidamente todas las instrucciones de la *Instrucciones de Seguridad Importantes*.**

## CONSERVE ESTAS INSTRUCCIONES

ESPECIFICACIONES DE LOS CLAVOS	
	<b>FC350A</b>
<b>Clavos</b>	clavos para estructuras de cabeza recortada, de 2,9 a 3,3 mm (0,113 a 0,131 pulg.) de diámetro, dispuestos en tira de papel
<b>Longitudes</b>	51 mm a 88,9 mm (2 a 3-1/2 pulg.)
<b>Ángulo</b>	34 grados
<b>Entrada de aire</b>	NPT de 6,4 mm (1/4 pulg.)
<b>NOTA: Utilice sólo elementos de fijación PORTER-CABLE aprobados</b>	

## PIEZAS DE LA HERRAMIENTA

Fig. 1

- Deflector de escape
- Gatillo seleccionable
- Entrada de aire con acople de conexión rápida
- Depósito
- Guía del clavo
- Activador por contacto de seguridad con almohadilla No-mar
- Rueda de ajuste de la profundidad
- Liberador del impulsor
- Liberador del propulsor

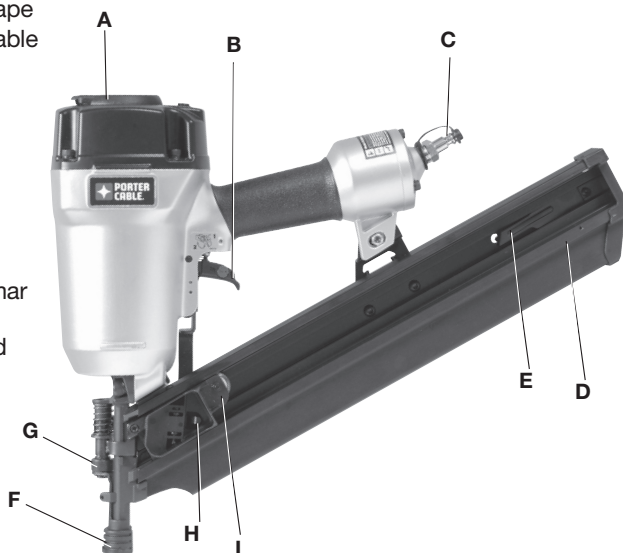



# ENSAMBLAJE

**▲ ADVERTENCIA:** Desconecte la línea de aire de la herramienta y extraiga los elementos de fijación del depósito antes de efectuar ajustes; caso contrario, podría producirse una lesión.

## GATILLO

**▲ ADVERTENCIA:** Para evitar disparos accidentales, mantenga los dedos ALEJADOS del gatillo cuando no esté colocando elementos de fijación. Nunca transporte la herramienta con el dedo en el gatillo. En el modo de accionamiento por tope (modo de accionamiento por contacto) la herramienta disparará un elemento de fijación si se golpea el seguro mientras el gatillo está oprimido.

El modelo FC350A está equipado con un gatillo seleccionable. Este gatillo le permite al operador seleccionar el modo de disparador secuencial sencillo o el modo de disparador de tope. De acuerdo con la norma ANSI SNT-101-2002, el gatillo se ensambla en el modo de disparador secuencial sencillo. Para cambiar el modo del gatillo, consulte **las instrucciones de Funcionamiento de la herramienta** en la sección *Operación* del manual.

**IMPORTANTE:** Si llama al 1-800-321-9443 en EE. UU. y Canadá o al 001-731-660-9374 en demás países y proporciona el número del modelo, el tipo, el número de serie, etc. de la herramienta, podrá obtener un gatillo, que **limita** la herramienta sólo al **accionamiento secuencial**, en forma gratuita. Para que pueda identificarlo fácilmente, el gatillo de accionamiento secuencial es rojo.

## CONECTOR DE AIRE

La herramienta está equipada con un acoplamiento con conector rápido macho de 6,4 mm (1/4 pulg.). PORTER-CABLE tiene disponible un acoplamiento con conector rápido macho de 9,5 mm (3/8 pulg.), que se puede utilizar cuando no hay una línea de suministro de 6,4 mm (1/4 pulg.) disponible.

**NOTA:** Para un máximo rendimiento de la herramienta, se necesita una línea de suministro de 9,5 mm (3/8 pulg.; y accesorios). **IMPORTANTE:** Utilice siempre acoplamientos que liberen toda la presión de la herramienta cuando está desconectada de la fuente de alimentación. Utilice siempre conectores de mangueras que cierren el suministro de aire del compresor cuando la herramienta está desconectada.

### Cómo instalar un conector de aire

1. Enrolle el extremo macho del conector con cinta para sellar roscas antes del armado para eliminar pérdidas de aire.
2. Para instalar un conector de 6,4 mm (1/4 pulg.): enrósquelo directamente a la entrada de aire y ajústelo con firmeza. **NOTA:** Si hay un adaptador en la entrada de aire, quítelo antes de insertar el conector.
3. Para instalar un conector de 9,5 mm (3/8 pulg.): enrosque el conector en el adaptador de 9,5 mm (3/8 pulg.) y luego en la entrada de aire de la herramienta y ajústelo con firmeza.

# OPERACIÓN

## PREPARACIÓN DE LA HERRAMIENTA

**⚠ ADVERTENCIA:** Lea la sección titulada **Instrucciones de seguridad importantes para herramientas neumáticas** al principio de este manual. Siempre use protección ocular y auditiva adecuada cuando use la herramienta. No dirija la herramienta hacia usted o hacia otras personas. Para una utilización segura, lleve adelante los siguientes procedimientos y controles cada vez que vaya a usar la clavadora.

**⚠ ATENCIÓN:** Para reducir el riesgo de daños a la herramienta, utilice exclusivamente aceite para herramientas neumáticas PORTER-CABLE o un aceite no detergente de peso grado 20 SAE. El aceite con aditivos o detergente daña las piezas de la herramienta.

1. Antes de usar la herramienta, asegúrese de que los tanques del compresor se hayan vaciado adecuadamente.
2. Lubrique la herramienta:
  - a. Utilice aceite PORTER-CABLE para herramientas neumáticas o un aceite no detergente de peso grado 20 SAE. NO utilice aceite detergente o aditivos, ya que se dañarán las juntas tóricas y las piezas de goma.
  - b. Use un filtro y un regulador cuando sea posible.
  - c. Agregue 5 a 7 gotas de aceite en el accesorio del aire dos veces al día como mínimo.
3. Utilice protección auditiva y para los ojos.
4. Asegúrese de que el depósito no contenga elementos de fijación.
5. Verifique que el activador por contacto funcione correctamente. No use la herramienta si algún conector no funciona adecuadamente. NUNCA intente forzar el activador por contacto. NUNCA use una herramienta que tenga el activador por contacto restringido en la posición accionada.
6. Controle el suministro de aire: asegúrese de que la presión de aire no exceda los límites de operación recomendados; 4,9 a 8,3 bar; 5 a 8,5 kg/cm<sup>2</sup> (70 a 120 psi).
7. No dirija la herramienta hacia usted o hacia otras personas.
8. Conecte la manguera de aire.
9. Controle si hay pérdidas audibles alrededor de válvulas y sellos. Nunca utilice una herramienta que tenga pérdidas o piezas dañadas.

**⚠ ADVERTENCIA:** Para reducir el riesgo de lesiones, desconecte la herramienta del suministro de aire antes de realizarle mantenimiento, extraer un elemento de fijación atascado, dejar el área de trabajo, mover la herramienta a otra ubicación o alcanzarle la herramienta a otra persona.

## CARGA DE LA HERRAMIENTA (FIG. 1-5)

**⚠ ADVERTENCIA:** No dirija la herramienta hacia su cuerpo o el de otras personas. Puede causar lesiones personales graves.

**⚠ ADVERTENCIA:** Nunca cargue clavos con el activador por contacto o el gatillo activados. Puede causar lesiones personales.

**⚠ ADVERTENCIA:** NO CARGUE tiras de elementos de fijación en el depósito al revés.

1. Lea todas las **Advertencias de seguridad** antes de usar la herramienta.
2. Conecte la herramienta al suministro de aire.

**NOTA:** Consulte el icono (K) para ver la dirección de los elementos de fijación.

3. Inserte los elementos de fijación (L) en la ranura en forma de T (J) en la parte posterior del depósito (D) hasta que pasen la guía del clavo (E). **NOTA:** El depósito tiene capacidad para dos tiras de elementos de fijación completas.

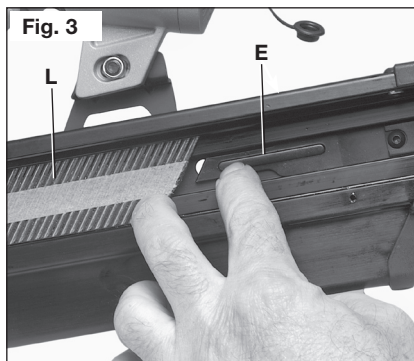
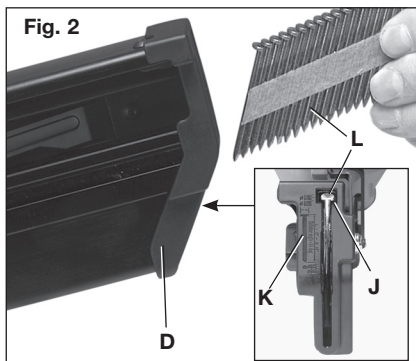

4. Oprima el liberador del impulsor (H) y tire del impulsor (I) hacia atrás hasta que la guía del clavo (E) quede detrás de los elementos de fijación.

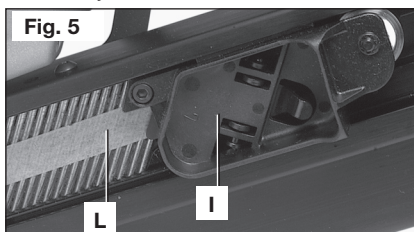
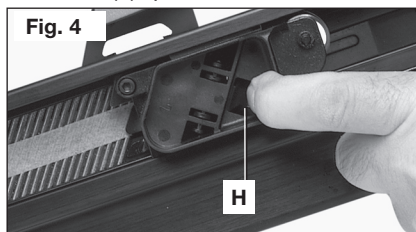

**NOTA:** No permita que el impulsor vaya hacia adelante contra la tira de clavos, de lo contrario esto podría dañar la unión de los clavos.

**NOTA:** Esta herramienta cuenta con un dispositivo de seguro de disparo que no permite que la herramienta dispare si la cantidad de elementos de fijación en el depósito se reduce a cuatro. Al cargar y descargar el depósito asegúrese siempre de que estos cuatro clavos se hayan retirado del depósito. Si los clavos no se retiran del depósito y la herramienta se vuelve a cargar y disparar, los clavos provocarán que la herramienta se atasque.

## FUNCIONAMIENTO DE LA HERRAMIENTA

**⚠ ADVERTENCIA:** Para reducir el riesgo de lesiones, utilice **SIEMPRE** protección ocular [ANSI Z87.1 (CAN/CSA Z94.3)] y auditiva adecuadas [ANSI S12.6 (S3.19)] al utilizar esta herramienta.

La herramienta se puede accionar de uno de estos modos: modo de gatillo secuencial sencillo y modo de gatillo de tope.

### Gatillo de acción secuencial / (Fig. 6)

**⚠ ADVERTENCIA:** Se dispara un elemento de fijación cada vez que se presiona el gatillo, siempre que el activador por contacto permanezca presionado, lo que puede ocasionar una activación accidental.

El gatillo secuencial está pensado para producir un clavado intermitente, cuando se desee una colocación exacta y muy cuidadosa. Presione el botón del gatillo seleccionable (O) de la parte de atrás del gatillo y ubique el indicador en la posición /. Ahora la herramienta está lista para funcionar en el modo de gatillo secuencial sencillo.

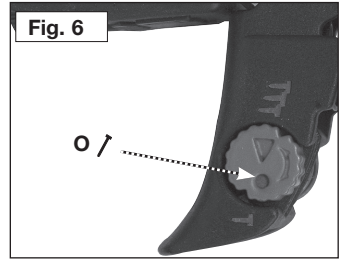

#### Para operar la herramienta en el modo de acción secuencial:

1. Presione el activador por contacto firmemente contra la superficie de trabajo.
2. Presione el gatillo.

**⚠ ADVERTENCIA:** Se dispara un clavo cada vez que se presiona el gatillo, siempre que el activador por contacto permanezca presionado.

### Gatillo de tope /// (Fig. 7)

El gatillo de tope está diseñado para colocar clavos en forma rápida en superficies planas y fijas.

Se pueden utilizar dos métodos para este gatillo: **accionamiento en el lugar** y **accionamiento por tope**. Presione el botón del gatillo seleccionable (O) de la parte posterior del gatillo y ubique el indicador en la posición ///. Ahora, la herramienta está lista para funcionar en el modo de gatillo de acción de tope.

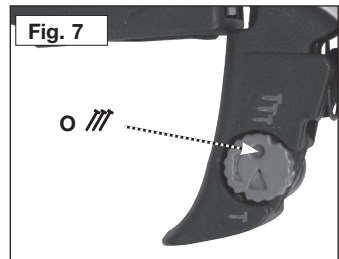

#### Para utilizar la herramienta con el método DE ACCIONAMIENTO en el lugar:

1. Presione el activador por contacto contra la superficie de trabajo.
2. Presione el gatillo.

#### Para utilizar la herramienta con el método DE ACCIONAMIENTO POR TOPE:

1. Presione el gatillo.
2. Empuje el activador por contacto contra la superficie de trabajo. Siempre que el gatillo permanezca presionado, la herramienta disparará un elemento de fijación cada vez que se presione el activador por contacto. Esto permite que el usuario clave varios elementos de fijación en forma secuencial.

### AJUSTE DE LA PROFUNDIDAD (FIG. 8)

**⚠ ADVERTENCIA:** Para reducir el riesgo de lesiones graves debidas a una puesta en marcha accidental al tratar de ajustar la profundidad, SIEMPRE:

- Desconecte el suministro de aire.
- Evite tocar el gatillo durante los ajustes.

La profundidad a la que se clava el elemento de fijación puede regularse con la rueda de ajuste de la profundidad (G). La profundidad de penetración se ajusta en fábrica. Realice un disparo de prueba y verifique la profundidad. Si desea realizar un cambio:

1. Para introducir menos profundamente un clavo, gire la rueda de ajuste de la profundidad (G) a la derecha.
2. Para introducir más profundamente un clavo, gire la rueda de ajuste de la profundidad (G) a la izquierda.

La perilla de ajuste tiene retenes cada cuarto de giro. Realice otro disparo de prueba y verifique la profundidad. Repita estos pasos tantas veces como sea necesario para obtener los resultados deseados. La cantidad de presión de aire requerida variará de acuerdo con el tamaño del elemento de fijación y el material sobre el que se clava. Experimente con el valor de la presión de aire para determinar el valor menor que realice correctamente el trabajo en curso.

**ATENCIÓN:** La presión de aire que exceda la requerida puede provocar desgaste prematuro o daños a la herramienta.

### DEFLECTOR DE DIRECCIÓN DEL ESCAPE (FIG. 9)

Ajuste el deflector de dirección del escape (A) para que los gases de escape se alejen del operador. El deflector del escape brinda ocho posiciones de retención para alejar los gases del operador. Tome el deflector y gírelo a la posición deseada para el uso actual.

### ALMOHADILLA NO-MAR (FIG. 10, 11)

**⚠ ADVERTENCIA:** Desconecte la herramienta del suministro de aire antes de retirar o volver a instalar la almohadilla No-mar.

La almohadilla No-mar (F) se incluye para evitar daños a la superficie de trabajo. La almohadilla No-mar puede quitarse y almacenarse dentro del soporte (M), para brindar mayor profundidad de penetración a las aplicaciones de clavado en posición oblicua.

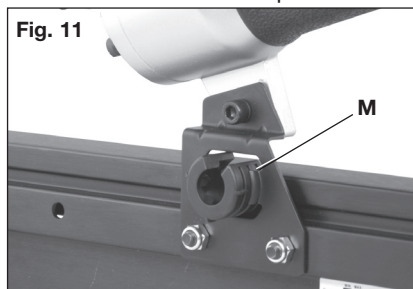
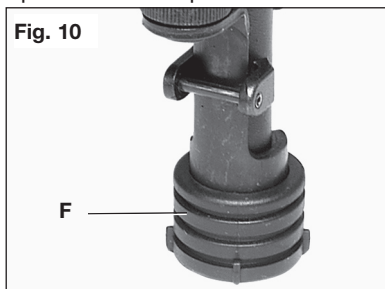
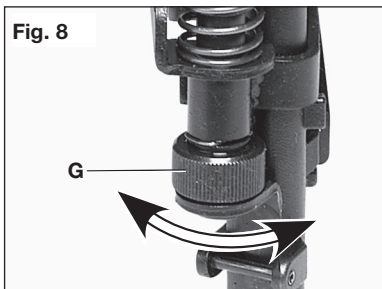

## EXTRACCIÓN DE UN CLAVO ATASCADO (FIG. 1, 12-14)

**⚠ ADVERTENCIA:** Desconecte la línea de aire de la herramienta y extraiga los elementos de fijación del depósito antes de efectuar ajustes; caso contrario, podría producirse una lesión.

Si un clavo queda atascado en la boquilla, deje la herramienta apuntando hacia el lado contrario de donde está usted y siga estas instrucciones para extraerlo:

1. Desconecte el suministro de aire de la herramienta.
2. Oprima el liberador del impulsor (H) y deslice el impulsor (I) hasta la parte delantera del depósito.
3. Oprima la guía del clavo (E) y retire los elementos de fijación del depósito.

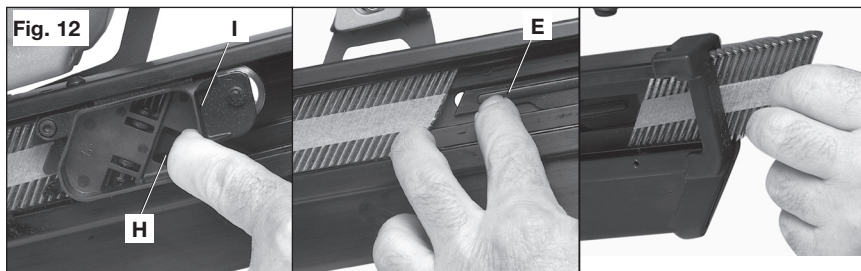

4. Si hay un clavo atascado entre el impulsor y la pieza fundida de la boquilla, haga retroceder la hoja del impulsor hasta la parte superior con un martillo y un punzón de 6,4 mm (1/4 pulg.). Al liberar el clavo, éste se desprenderá o bien puede retirarse con unas pinzas.

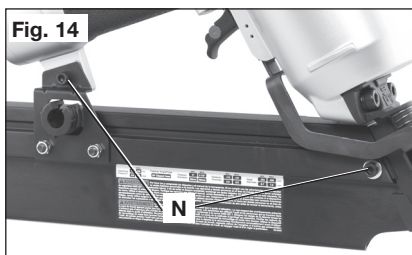
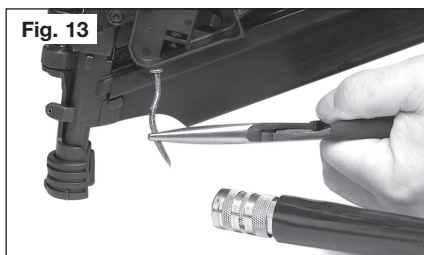

5. Si aún no puede extraer el clavo, retire el depósito:
  - a. Retire los tornillos (N).
  - b. Retire el depósito.
  - c. Retire el clavo doblado.
  - d. Vuelva a armar en el orden inverso.

**NOTA:** En caso de que los clavos sigan atascándose con frecuencia en la boquilla, lleve la herramienta a un centro de mantenimiento de PORTER-CABLE autorizado.

## OPERACIÓN EN CONDICIONES CLIMÁTICAS FRÍAS

Al operar herramientas en temperaturas muy bajas:

1. Asegúrese de que los tanques del compresor se hayan vaciado correctamente antes del uso.
2. Mantenga la herramienta lo más cálida posible antes del uso.
3. Asegúrese de que se hayan retirado todos los elementos de fijación del depósito.

4. Coloque de 5 a 7 gotas de aceite PORTER-CABLE para herramientas neumáticas en la entrada de aire.
5. Reduzca la presión de aire a 5,5 bar (80 psi) o menos.
6. Vuelva a conectar el aire y cargue clavos en el depósito.
7. Haga funcionar la herramienta 5 o 6 veces en madera de desecho para lubricar las juntas tóricas.
8. Incremente la presión hasta el nivel de operación (sin exceder 8,3 bar [120 psi]) y utilice la herramienta normalmente.
9. Vuelva a lubricar al menos una vez al día.
10. Vacíe siempre los tanques del compresor al menos una vez al día.

## OPERACIÓN EN CONDICIONES CLIMÁTICAS CALUROSAS

La herramienta debería funcionar normalmente. Sin embargo, mantenga la herramienta alejada del sol directo, ya que el calor excesivo puede deteriorar los protectores, las juntas tóricas y otras piezas de goma, lo cual requerirá un mayor mantenimiento.

## MANTENIMIENTO

**⚠ ADVERTENCIA:** Desconecte la línea de aire de la herramienta y extraiga los elementos de fijación del depósito antes de efectuar ajustes; caso contrario, podría producirse una lesión.

### CUADRO DE MANTENIMIENTO DIARIO

ACCIÓN	POR QUÉ	CÓMO
Lubrique la herramienta con 5 a 7 gotas de aceite PORTER-CABLE para herramientas neumáticas.	Evita que las juntas tóricas fallen.	Introduzca las gotas en el accesorio del aire en la tapa de extremo de la herramienta.
Vacíe los tanques del compresor y las mangueras a diario.	Evita la acumulación de humedad en el compresor y la clavadora.	Abra los grifos de descompresión u otras válvulas de drenaje en los tanques del compresor. Permita que el agua acumulada se drene de las mangueras.
Limpie el depósito, el liberador del depósito y el mecanismo del activador por contacto.	Esto permite que el depósito funcione correctamente, reduce el desgaste y previene los atascos.	Limpie soplando con el aire del compresor. No se recomienda el uso periódico de aceites, lubricantes o solventes, ya que tienen tendencia a atraer residuos.
Antes de cada uso, controle que todos los tornillos, las tuercas y los elementos de fijación estén ajustados y no presenten daños.	Evita atascamientos, pérdidas y fallas prematuras de las piezas de la herramienta.	Ajuste los tornillos u otros elementos de fijación flojos con la llave hexagonal o el destornillador adecuados.



## LIMPIEZA

**⚠ ADVERTENCIA:** Nunca utilice disolventes u otros productos químicos abrasivos para limpiar las piezas no metálicas de la herramienta. Estos productos químicos pueden debilitar los materiales plásticos utilizados en estas piezas. Utilice un paño humedecido sólo con agua y jabón neutro. Nunca permita que penetre líquido dentro de la herramienta y nunca sumerja las piezas de la herramienta en un líquido.

## REPARACIONES

Para obtener ayuda con su herramienta, visite nuestro sitio Web [www.deltaportercable.com](http://www.deltaportercable.com) y obtenga una lista de los centros de mantenimiento, o llame al Centro de atención al cliente de PORTER-CABLE al (888) 848-5175.

## SERVICIO

### PIEZAS DE REPUESTO

Utilice sólo piezas de repuesto idénticas. Para obtener una lista de piezas o para solicitar piezas, visite nuestro sitio Web en [www.deltaportercableservicenet.com](http://www.deltaportercableservicenet.com). También puede solicitar piezas en nuestro centro más cercano, o llamando a nuestro Centro de atención al cliente al (888) 848-5175.

### MANTENIMIENTO Y REPARACIONES

Con el paso del tiempo, todas las herramientas de calidad requieren mantenimiento o reemplazo de las piezas. Para obtener información acerca de PORTER-CABLE, sus sucursales o un Centro de mantenimiento con garantía autorizado, visite nuestro sitio Web [www.deltaportercable.com](http://www.deltaportercable.com) o llame a nuestro Centro de atención al cliente al (888) 848-5175. Todas las reparaciones realizadas en nuestros centros de mantenimiento están completamente garantizadas en relación con los materiales defectuosos y la mano de obra. No podemos otorgar garantías en relación con las reparaciones ni los intentos de reparación de otras personas.

También puede escribirnos solicitando información a PORTER-CABLE, 4825 Highway 45 North, Jackson, Tennessee 38305; referencia: Mantenimiento de productos. Asegúrese de incluir toda la información mencionada en la placa de la herramienta (número de modelo, tipo, número de serie, etc.)

## ACCESORIOS

**⚠ ADVERTENCIA:** Debido a que no se han probado con este producto otros accesorios que no sean los que ofrece PORTER-CABLE, el uso de tales accesorios puede ser peligroso. Para un funcionamiento seguro, con este producto sólo deben utilizarse los accesorios recomendados por PORTER-CABLE.

Su proveedor de productos PORTER-CABLE, los Centros de mantenimiento de fábrica de PORTER-CABLE y los Centros de mantenimiento autorizados de PORTER-CABLE pueden suministrarle una línea completa de accesorios. Para obtener un catálogo o para conocer el nombre de su proveedor más cercano, visite nuestro sitio Web [www.deltaportercable.com](http://www.deltaportercable.com).

# GARANTÍA LIMITADA POR TRES AÑOS

**PORTER-CABLE** reparará, sin cargo, cualquier falla que surja de defectos en el material o la fabricación del producto, por hasta tres años a contar de la fecha de compra. Esta garantía no cubre fallas de las piezas causadas por su desgaste normal o abuso a la herramienta. Para mayores detalles sobre la cobertura de la garantía e información acerca de reparaciones realizadas bajo garantía, visítenos en [www.deltaportercable.com](http://www.deltaportercable.com) o diríjase al centro de servicio más cercano. Esta garantía no aplica a accesorios o a daños causados por reparaciones realizadas o intentadas por terceros. Esta garantía le otorga derechos legales específicos, además de los cuales puede tener otros dependiendo del estado o provincia en que se encuentre.

Además de la garantía, las herramientas PORTER-CABLE están cubiertas por:

**1 AÑO DE SERVICIO GRATUITO:** PORTER-CABLE mantendrá la herramienta y reemplazará las piezas gastadas por su uso normal, sin cobro, en cualquier momento durante un año a contar de la fecha de compra.

**GARANTÍA DE REEMBOLSO DE SU DINERO POR 90 DÍAS:** Si no está completamente satisfecho con el desempeño de su máquina herramienta o clavadora PORTER-CABLE, cualquiera sea el motivo, podrá devolverlo hasta 90 días de la fecha de compra con su recibo y obtener el reembolso completo de su dinero – sin necesidad de responder a ninguna pregunta.

**AMÉRICA LATINA:** Esta garantía no se aplica a los productos que se venden en América Latina. Para los productos que se venden en América Latina, debe consultar la información de la garantía específica del país que viene en el empaque, llamar a la compañía local o visitar el sitio Web a fin de obtener esa información.

Para registrar la herramienta para obtener el mantenimiento cubierto por la garantía, visite nuestro sitio web en [www.deltaportercable.com](http://www.deltaportercable.com).

## REEMPLAZO DE LAS ETIQUETAS DE ADVERTENCIA

Si sus etiquetas de advertencia se vuelven ilegibles o faltan, llame al (888) 848-5175 para que se las reemplacen gratuitamente.

Model FC350A CLIPPED HEAD FRAMNG NAILER

**⚠️ WARNING** Read and understand tool labels and manual. Failure to follow warnings could result in death or serious injury. Operators and others in work area must wear ANSI Z87.1 safety glasses with side shields. Keep fingers away from trigger when not driving fasteners to avoid accidental firing. Choice of triggering method is important. Check manual for triggering options. Never disable trigger, contact trip lock-off device. Ensure trigger and contact trip operate properly before use. Never point tool at yourself or others in work area. Never use oxygen or other bottled gasses. Explosion may occur. Disconnect air before servicing tool, clearing jams, and adjusting depth.

Operating Pressure:	MIN. [ ] MAX. [ ]	PSI [ ] BAR [ ]	Fastener Angle/Type:	MIN. [ ] MAX. [ ]	Fastener Diameter:	MIN. [ ] MAX. [ ]	Fastener Diameter:	MIN. [ ] MAX. [ ]	Head Diameter:	MIN. [ ] MAX. [ ]	inch [ ] mm [ ]
<p><b>⚠️ ADVERTENCIA</b> Por favor lea y comprenda las etiquetas y el manual de la herramienta. El no cumplir con las advertencias, podría resultar en serias lesiones personales o la muerte. Los operarios y demás personas en el área de trabajo deberán llevar anteojos de seguridad ANSI Z87.1 de protección lateral. A fin de evitar el disparo accidental, mantenga los dedos alejados del gatillo cuando no esté clavando. Es importante escoger el método de disparo. Verifique las opciones que ofrece el manual. Jamás deshabilite el gatillo. Asegúrese de el gatillo trabaje apropiadamente antes de utilizar la herramienta. La herramienta jamás se deberá apuntar hacia uno mismo ni hacia las demás personas en el área de trabajo. Jamás utilice oxígeno ni demás gases envasados que pudiesen explotar. Desconecte la alimentación de aire antes de revisar la herramienta, antes de destrabar los sujetadores o de ajustar la profundidad.</p> <p><b>⚠️ AVERTISSEMENT</b> Lire et comprendre les étiquettes de l'outil ainsi que le guide d'utilisation. Le non-respect des avertissements présente des risques de décès ou de blessures graves. Les personnes qui utilisent l'outil et les personnes qui se trouvent dans la zone de travail doivent porter des lunettes de sécurité à écrans latéraux conformes à la norme ANSI Z87.1. Éloigner les doigts de la détente lorsqu'on n'enfoncé pas d'attaches afin d'éviter le fonctionnement accidentel de l'outil. Le choix de la méthode d'agrafage est important. Vérifier les options de détente dans le guide d'utilisation. Ne jamais désactiver la détente. S'assurer que le déclencheur fonctionne convenablement avant d'utiliser l'outil. Ne jamais pointer l'outil vers soi ou vers d'autres personnes dans la zone de travail. Ne jamais utiliser de l'oxygène ni d'autres gaz embouteillés; cela présente un risque d'explosion. Débrancher l'alimentation en air avant de faire l'entretien de l'outil, de dégrager l'outil et d'en régler la profondeur.</p>											

## GUÍA DE DETECCIÓN DE PROBLEMAS

CON LA SIGUIENTE TABLA, PODRÁ SOLUCIONAR MUCHOS PROBLEMAS COMUNES CON FACILIDAD. EN CASO DE PROBLEMAS PERSISTENTES O MÁS GRAVES, CONTACTE A UN CENTRO DE MANTENIMIENTO PORTER-CABLE O COMUNÍQUESE AL 1 888 848-5175.





**⚠ ADVERTENCIA:** Para reducir el riesgo de lesiones graves, desconecte SIEMPRE la herramienta del suministro de aire antes de realizarle las reparaciones.

SÍNTOMA	PROBLEMA	SOLUCIÓN
Pérdida de aire cerca de la parte superior de la herramienta o en el área del gatillo.	Tornillos flojos.	Ajuste los tornillos.
	Juntas tóricas (O-rings) o sellos gastados o dañados.	Instale el juego de reparación.
La herramienta no funciona o funciona con lentitud.	Suministro de aire inadecuado.	Verifique el suministro de aire adecuado.
	Lubricación inadecuada.	Coloque 5 o 7 gotas de aceite en la entrada de aire.
	Juntas tóricas (O-rings) o sellos gastados o dañados.	Instale el juego de reparación.
Pérdida de aire cerca de la parte inferior de la herramienta.	Tornillos flojos.	Ajuste los tornillos.
	Juntas tóricas (O-rings) o amortiguador gastados o dañados.	Instale el juego de reparación.
La herramienta se atasca con frecuencia.	Elementos de fijación incorrectos.	Verifique si los elementos de fijación son aprobados y del tamaño correcto.
	Elementos de fijación dañados.	Reemplace con elementos de fijación en buen estado.
	Tornillos del depósito o de la boca flojos.	Ajuste los tornillos.
	El depósito está sucio.	Limpie el depósito.
	La punta del impulsor está gastada o dañada.	Instale el juego de mantenimiento del impulsor.
Otros		Comuníquese con un centro de mantenimiento con garantía PORTER-CABLE autorizado.

### ESPECIFICACIONES DE LA HERRAMIENTA

	FC350A
<b>Altura</b> (metro/pulg.)	0,37/18,4
<b>Ancho</b> (metro/pulg.)	0,12/4,6
<b>Longitud</b> (metro/pulg.)	0,37/14,5
<b>Peso</b> (kg/lb)	3,5/7,8
<b>Presión de operación recomendada</b>	4,8 a 8,3 bar (70 A 120 psi)
<b>Consumo de aire cada 100 ciclos</b>	10,03 SCF
<b>Capacidad de carga</b>	80 clavos

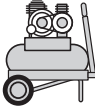
	El compresor será suficiente para las herramientas a todo índice de producción.
	El compresor será suficiente a índices de producción lentos o moderados pero tendrá dificultad con índices demasiado rápidos.
	El compresor será adecuado sólo cuando las herramientas sean utilizadas a índices de producción lentos (perforación o uso ocasional).
<b>NR</b>	No se recomienda

		Portátil 5,4 – 6,8 CMM (3,2 – 4 CFM)	5,5 HP Gas 2 HP Elec. 13,6 – 15,3 CMM (8 – 9 CFM)	8 HP Gas 23,8 – 27,2 CMM (14 – 16 CFM)	Industrial 39,1+ CMM (23+ CFM)
					
<b>NOMBRE D'OUTILS RACCORDÉS AU COMPRESSEUR</b>	1				
	2				
	3				
	4	<b>NR</b>			
	5	<b>NR</b>			
	6	<b>NR</b>	<b>NR</b>		
	7	<b>NR</b>	<b>NR</b>		
	8+	<b>NR</b>	<b>NR</b>		



The following are PORTER-CABLE trademarks for one or more power tools and accessories: a gray and black color scheme; a ♦ “four point star” design; and three contrasting/outlined longitudinal stripes. The following are also trademarks for one or more PORTER-CABLE and Delta products: Les éléments ci-dessous sont des marques de commerce des outils et des accessoires de PORTER-CABLE : un agencement de couleurs grise et noire; un motif d’ « étoile à quatre pointes » ♦ et trois bandes longitudinales contrastantes/à contours. Les marques suivantes sont également des marques de commerce se rapportant à un ou plusieurs produits PORTER-CABLE ou Delta : Las siguientes son marcas comerciales PORTER-CABLE que distinguen a una o más herramientas y accesorios: un gráfico de color gris y negro; un diseño de ♦ “estrella de cuatro puntas” y tres franjas longitudinales contrastantes/delineadas. Las siguientes también son marcas comerciales para uno o más productos de PORTER-CABLE y Delta: 2 BY 4<sup>®</sup>, 890<sup>™</sup>, Air America<sup>®</sup>, AIRBOSS<sup>™</sup>, Auto-Set<sup>®</sup>, B.O.S.S.<sup>®</sup>, Bammer<sup>®</sup>, Biesemeyer<sup>®</sup>, Builders Saw<sup>®</sup>, Charge Air<sup>®</sup>, Charge Air Pro<sup>®</sup>, CONTRACTOR SUPERDUTY<sup>®</sup>, Contractor’s Saw<sup>®</sup>, Delta<sup>®</sup>, DELTA<sup>®</sup>, Delta Industrial<sup>®</sup>, DELTA MACHINERY & DESIGN<sup>™</sup>, Delta Shopmaster and Design<sup>®</sup>, Delta X5<sup>®</sup>, Deltacraft<sup>®</sup>, DELTAGRAM<sup>®</sup>, Do It. Feel It.<sup>®</sup>, DUAL LASERLOC AND DESIGN<sup>®</sup>, EASY AIR<sup>®</sup>, EASY AIR TO GO<sup>™</sup>, ENDURADIAMOND<sup>®</sup>, Ex-Cell<sup>®</sup>, Front Bevel Lock<sup>®</sup>, Get Yours While the Sun Shines<sup>®</sup>, Grip to Fit<sup>®</sup>, GRIPVAC<sup>™</sup>, GTF<sup>®</sup>, HICKORY WOODWORKING<sup>®</sup>, Homecraft<sup>®</sup>, HP FRAMER HIGH PRESSURE<sup>®</sup>, IMPACT SERIES<sup>™</sup>, Innovation That Works<sup>®</sup>, Jet-Lock<sup>®</sup>, Job Boss<sup>®</sup>, Kickstand<sup>®</sup>, LASERLOC<sup>®</sup>, LONG-LASTING WORK LIFE<sup>®</sup>, MAX FORCE<sup>™</sup>, MAX LIFE<sup>®</sup>, Micro-Set<sup>®</sup>, Midi-Lathe<sup>®</sup>, Monsoon<sup>®</sup>, MONSTER-CARBIDE<sup>™</sup>, Network<sup>®</sup>, OLDHAM<sup>®</sup>, Omnijig<sup>®</sup>, PC EDGE<sup>®</sup>, Performance Crew<sup>™</sup>, Performance Gear<sup>®</sup>, Pocket Cutter<sup>®</sup>, Porta-Band<sup>®</sup>, Porta-Plane<sup>®</sup>, Porter Cable<sup>®</sup>, PORTER-CABLE Professional Power Tools<sup>®</sup>, Powerback<sup>®</sup>, POZI-STOP<sup>™</sup>, Pressure Wave<sup>®</sup>, PRO 4000<sup>®</sup>, Proair<sup>®</sup>, Quicksand and Design<sup>®</sup>, Quickset II<sup>®</sup>, QUIET DRIVE TECHNOLOGY<sup>™</sup>, QUIET DRIVE TECHNOLOGY AND DESIGN<sup>™</sup>, Quik-Change<sup>®</sup>, QUIK-TILT<sup>®</sup>, RAPID-RELEASE<sup>™</sup>, RAZOR<sup>®</sup>, Redefining Performance<sup>®</sup>, Riptide<sup>®</sup>, Safe Guard II<sup>®</sup>, Sand Trap and Design<sup>®</sup>, Sanding Center<sup>®</sup>, Saw Boss<sup>®</sup>, Shop Boss<sup>®</sup>, Sidekick<sup>®</sup>, Site Boss<sup>®</sup>, Speed-Bloc<sup>®</sup>, Speedmatic<sup>®</sup>, Stair Ease<sup>®</sup>, Steel Driver Series<sup>®</sup>, SUPERDUTY<sup>®</sup>, T4 & DESIGN<sup>®</sup>, THE AMERICAN WOODSHOP<sup>®</sup>, THE PROFESSIONAL EDGE<sup>®</sup>, Thin-Line<sup>®</sup>, Tiger Saw<sup>®</sup>, TIGERCLAW<sup>®</sup>, TIGERCLAW AND DESIGN<sup>®</sup>, Torq-Buster<sup>®</sup>, TRU-MATCH<sup>®</sup>, T-Square<sup>®</sup>, Twinlaser<sup>®</sup>, Unifence<sup>®</sup>, Uniguard<sup>®</sup>, UNIRIP<sup>®</sup>, UNISAW<sup>®</sup>, UNITED STATES SAW<sup>®</sup>, Veri-Set<sup>®</sup>, Versa-Feeder<sup>®</sup>, VIPER<sup>®</sup>, VT<sup>™</sup>, VT RAZOR<sup>™</sup>, Water Driver<sup>®</sup>, WATER VROOM<sup>®</sup>, Waveform<sup>®</sup>, Whisper Series<sup>®</sup>, X5<sup>®</sup>, YOUR ACHIEVEMENT. OUR TOOLS.<sup>®</sup>

Trademarks noted with ® are registered in the United States Patent and Trademark Office and may also be registered in other countries. Other trademarks may apply. Les marques de commerce suivies du symbole ® sont enregistrées auprès du United States Patent and Trademark Office et peuvent être enregistrées dans d’autres pays. D’autres marques de commerce peuvent également être applicables. Las marcas comerciales con el símbolo ® están registradas en la Oficina de patentes y marcas comerciales de Estados Unidos (United States Patent and Trademark Office), y también pueden estar registradas en otros países. Posiblemente se apliquen otras marcas comerciales registradas.

**PORTER  CABLE**

4825 Highway 45 North  
Jackson, TN 38305

(888) 848-5175

[www.deltaportercable.com](http://www.deltaportercable.com)