

ESPAÑOL: PÁGINA 19
FRANÇAIS : PAGE 37

Instruction manual

Double Insulated Profile Sanders



MODEL 444



MODEL 444VS

To learn more about Porter-Cable
visit our website at:

<http://www.porter-cable.com>

PORTER+CABLE®

Copyright © 2006 Porter-Cable

IMPORTANT!

Please make certain that the person who is to use this equipment carefully reads and understands these instructions before starting operations.

The Model and Serial No. plate is located on the main housing of the tool. Record these numbers in the spaces below and retain for future reference.

Model No. _____

Type _____

Serial No. _____

Part No. A14114 - 03-13-06 - Rev. B

TABLE OF CONTENTS

IMPORTANT SAFETY INSTRUCTIONS.....	2
SAFETY GUIDELINES.....	3
GENERAL SAFETY RULES	4
ADDITIONAL SPECIFIC SAFETY RULES	6
CARTON CONTENTS	10
FUNCTIONAL DESCRIPTION	10
ASSEMBLY	10
OPERATION	10
TROUBLESHOOTING	16
MAINTENANCE.....	17
SERVICE	17
ACCESSORIES	18
WARRANTY.....	18
ESPAÑOL.....	19
FRANÇAIS.....	37

IMPORTANT SAFETY INSTRUCTIONS

▲ WARNING Read and understand all warnings and operating instructions before using any tool or equipment. Always follow basic safety precautions to reduce the risk of personal injury. Improper operation, maintenance, or modification of tools or equipment could result in serious injury and property damage. These tools and equipment are designed for certain applications. DO NOT modify this product and/or use it for any application other than for which it was designed.

If you have any questions relative to its application, DO NOT use the product until you have written Porter-Cable and we have advised you.

Online, contact us at: www.porter-cable.com

By mail, contact us at: Technical Service Manager
Porter-Cable
4825 Highway 45 North
Jackson, TN 38305

INFORMATION REGARDING SAFE AND PROPER OPERATION IS AVAILABLE FROM:

The Power Tool Institute

1300 Sumner Avenue, Cleveland, OH 44115-2851
www.powertoolinstitute.org

National Safety Council

1121 Spring Lake Drive
Itasca, IL 60143-3201

American National Standards Institute

25 West 43rd Street, 4 floor
New York, NY 10036 www.ansi.org
ANSI O1.1 Safety Requirements for Woodworking Machines

The U.S. Department of Labor regulations
www.osha.gov

SAVE THESE INSTRUCTIONS!

SAFETY GUIDELINES - DEFINITIONS

It is important for you to read and understand this manual. The information it contains relates to protecting YOUR SAFETY and PREVENTING PROBLEMS. The symbols below are used to help you recognize this information.



▲ DANGER indicates an imminently hazardous situation which, if not avoided, will result in death or serious injury.

▲ WARNING indicates a potentially hazardous situation which, if not avoided, could result in death or serious injury.

▲ CAUTION indicates a potentially hazardous situation which, if not avoided, may result in minor or moderate injury.

CAUTION used without the safety alert symbol indicates potentially hazardous situation which, if not avoided, may result in property damage.

CALIFORNIA PROPOSITION 65

▲ WARNING Some dust created by power sanding, sawing, grinding, drilling, and other construction activities contains chemicals known (to the State of California) to cause cancer, birth defects or other reproductive harm. Some examples of these chemicals are:

- lead from lead-based paints
- crystalline silica from bricks and cement and other masonry products
- arsenic and chromium from chemically-treated lumber

Your risk from these exposures varies, depending on how often you do this type of work. To reduce your exposure to these chemicals: work in a well ventilated area, and work with approved safety equipment, always wear NIOSH/OSHA approved, properly fitting face mask or respirator when using such tools.

GENERAL SAFETY RULES

⚠ WARNING Read all instructions. Failure to follow all instructions listed below may result in electric shock, fire and/or serious injury. The term "power tool" in all of the warnings listed below refers to your mains-operated (corded) power tool or battery-operated (cordless) power tool.



⚠ WARNING To reduce the risk of injury, user must read instruction manual.

SAVE THESE INSTRUCTIONS

1) Work area safety

- a) **Keep work area clean and well lit.** Cluttered or dark areas invite accidents.
- b) **Do not operate power tools in explosive atmospheres, such as in the presence of flammable liquids, gases or dust.** Power tools create sparks which may ignite the dust or fumes.
- c) **Keep children and bystanders away while operating a power tool.** Distractions can cause you to lose control.

2) Electrical safety

- a) **Power tool plugs must match the outlet. Never modify the plug in any way. Do not use any adapter plugs with earthed (grounded) power tools.** Unmodified plugs and matching outlets will reduce risk of electric shock.
- b) **Avoid body contact with earthed or grounded surfaces such as pipes, radiators, ranges and refrigerators.** There is an increased risk of electric shock if your body is earthed or grounded.
- c) **Do not expose power tools to rain or wet conditions.** Water entering a power tool will increase the risk of electric shock.
- d) **Do not abuse the cord. Never use the cord for carrying, pulling or unplugging the power tool. Keep cord away from heat, oil, sharp edges or moving parts.** Damaged or entangled cords increase the risk of electric shock.
- e) **When operating a power tool outdoors, use an extension cord suitable for outdoor use.** Use of a cord suitable for outdoor use reduces the risk of electric shock.

3) Personal safety

- a) **Stay alert, watch what you are doing and use common sense when operating a power tool. Do not use a power tool while you are tired or under the influence of drugs, alcohol or medication.** A moment of inattention while operating power tools may result in serious personal injury.
- b) **Use safety equipment. Always wear eye protection.** Safety equipment such as dust mask, non-skid safety shoes, hard hat, or hearing protection used for appropriate conditions will reduce personal injuries.
- c) **Avoid accidental starting. Ensure the switch is in the off-position before plugging in.** Carrying power tools with your finger on the switch or plugging in power tools that have the switch on invites accidents.
- d) **Remove any adjusting key or wrench before turning the power tool on.** A wrench or a key left attached to a rotating part of the power tool may result in personal injury.

GENERAL SAFETY RULES continued

- e) **Do not overreach. Keep proper footing and balance at all times.** This enables better control of the power tool in unexpected situations.
- f) **Dress properly. Do not wear loose clothing or jewelry. Keep your hair, clothing and gloves away from moving parts.** Loose clothes, jewelry or long hair can be caught in moving parts.
- g) **If devices are provided for the connection of dust extraction and collection facilities, ensure these are connected and properly used.** Use of these devices can reduce dust-related hazards.

4) Power tool use and care

- a) **Do not force the power tool. Use the correct power tool for your application.** The correct power tool will do the job better and safer at the rate for which it was designed.
- b) **Do not use the power tool if the switch does not turn it on and off.** Any power tool that cannot be controlled with the switch is dangerous and must be repaired.
- c) **Disconnect the plug from the power source before making any adjustments, changing accessories, or storing power tools.** Such preventive safety measures reduce the risk of starting the power tool accidentally.
- d) **Store idle power tools out of the reach of children and do not allow persons unfamiliar with the power tool or these instructions to operate the power tool.** Power tools are dangerous in the hands of untrained users.
- e) **Maintain power tools. Check for misalignment or binding of moving parts, breakage of parts and any other condition that may affect the power tools operation. If damaged, have the power tool repaired before use.** Many accidents are caused by poorly maintained power tools.
- f) **Keep cutting tools sharp and clean.** Properly maintained cutting tools with sharp cutting edges are less likely to bind and are easier to control.
- g) **Use the power tool, accessories and tool bits etc., in accordance with these instructions and in the manner intended for the particular type of power tool, taking into account the working conditions and the work to be performed.** Use of the power tool for operations different from those intended could result in a hazardous situation.











5) Service

- a) **Have your power tool serviced by a qualified repair person using only identical replacement parts.** This will ensure that the safety of the power tool is maintained.

ADDITIONAL SPECIFIC SAFETY RULES

1. **Hold power tools by insulated gripping surfaces when performing an operation where the cutting tool may contact hidden wiring or its own cord.** Contact with a "live" wire will make exposed metal parts of the tool "live" and shock the operator.
2. **Sanding of lead-based paint is not recommended.** Lead-based paint should only be removed by a professional.
3. **Always maintain a firm grip on the sander handles** with both hands to prevent loss of control.
4. **Do not operate sander without all guards and covers** securely in place.
5. **Wear eye and hearing protection. Always use safety glasses.** Everyday eyeglasses are NOT safety glasses. USE CERTIFIED SAFETY EQUIPMENT. Eye protection equipment should comply with ANSI Z87.1 standards. Hearing equipment should comply with ANSI S3.19 standards.
6. ** WARNING Use of this tool can generate and disburse dust or other airborne particles, including wood dust, crystalline silica dust and asbestos dust.** Direct particles away from face and body. Always operate tool in well ventilated area and provide for proper dust removal. Use dust collection system wherever possible. Exposure to the dust may cause serious and permanent respiratory or other injury, including silicosis (a serious lung disease), cancer, and death. Avoid breathing the dust, and avoid prolonged contact with dust. Allowing dust to get into your mouth or eyes, or lay on your skin may promote absorption of harmful material. Always use properly fitting NIOSH/OSHA approved respiratory protection appropriate for the dust exposure, and wash exposed areas with soap and water.

SAVE THESE INSTRUCTIONS!

SYMBOL	DEFINITION
V	volts
A	amperes
Hz	hertz
W	watts
kW	kilowatts
F	farads
μF	microfarads
l	litres
g	grams
kg	kilograms
bar	bars
Pa	pascals
h	hours
min	minutes
s	seconds
n_0	no-load speed
.../min or ...min ⁻¹	Revolutions or reciprocations per minute
 or d.c.	direct current
 or a.c.	alternating current
2 	two-phase alternating current
2N 	two-phase alternating current with neutral
3 	three-phase alternating current
3N 	three-phase alternating current with neutral
 A	rated current of the appropriate fuse-link in amperes
	time-lag miniature fuse-link where X is the symbol for the time/current characteristic, as given in IEC 60127
	protective earth
	class II tool
IPXX	IP symbol

SAVE THESE INSTRUCTIONS!

ADDITIONAL SAFETY RULES FOR PAINT REMOVAL

▲WARNING

Extreme care should be taken when removing paint. The peelings, residue, and vapors of paint may contain lead, which is poisonous. Exposure to even low levels of lead can cause irreversible brain and nervous system damage. Young and unborn children are particularly vulnerable.

Before beginning any paint removal process you should determine whether the paint you are removing contains lead. This can be done by your local health department or by a professional who uses a paint analyzer to check for lead.

Lead-based paint should only be removed by a professional.

Persons removing paint should follow these guidelines:

- 1. Keep the work area well ventilated.** Open the windows and put an exhaust fan in one of them. Be sure the fan is moving air from inside to outside.
- 2. Remove or cover any carpets, rugs, furniture, clothing, cooking utensils, and air ducts.** Such preventive safety measures reduce the risk of exposure.
- 3. Place drop cloths in the work area to catch any paint chips or peelings. Wear protective clothing such as extra work shirts, overalls and hats.** Such preventive safety measures reduce the risk of exposure.
- 4. Work in one room at a time.** Furnishings should be removed or placed in the center of the room and covered. Work areas should be sealed off from the rest of the dwelling by sealing doorways with drop cloths.
- 5. Children, pregnant, or potentially pregnant women and nursing mothers should not be present in the work area until the work is done and all cleanup is complete.** Such preventive safety measures reduce the risk of injury.
- 6. Wear a dust respirator or a dual filter (dust and fume) respirator mask which has been approved by the Occupational Safety and Health Administration (OSHA), the National Institute of Safety and Health (NIOSH), or the United States Bureau of Mines.** These masks and replaceable filters are readily available at major hardware stores. Be sure the mask fits. Beards and facial hair may keep the masks from sealing properly. Change filters often. DISPOSABLE PAPER MASKS ARE NOT ADEQUATE.
- 7. Keep food and drink out of the work area.** Wash hands, arms, and face and rinse mouth before eating or drinking. Do not smoke or chew gum or tobacco in the work area.
- 8. Clean up all removed paint and dust by wet mopping the floors.** Use a wet cloth to clean all walls, sills and any other surfaces where paint or dust is clinging. DO NOT SWEEP, DRY DUST OR VACUUM. Use a high phosphate detergent or trisodium (TSP) to wash and mop areas.
- 9. At the end of each work session, put the paint chips and debris in a double plastic bag, close it with tape or twist ties and dispose properly.** Such preventive safety measures reduce the risk of exposure.
- 10. Remove protective clothing and work shoes in the work area to avoid carrying dust into the rest of the dwelling.** Wash work clothes separately. Wipe shoes off with a wet rag, then wash that rag with the work clothes. Wash hair and body thoroughly with soap and water.

SAVE THESE INSTRUCTIONS!

MOTOR

Many Porter-Cable tools will operate on either D.C., or single phase 25 to 60 cycle A.C. current and voltage within plus or minus 5 percent of that shown on the specification plate on the tool. Several models, however, are designed for A.C. current only. Refer to the specification plate on your tool for proper voltage and current rating.

CAUTION Do not operate your tool on a current on which the voltage is not within correct limits. Do not operate tools rated A.C. only on D.C. current. To do so may seriously damage the tool.

EXTENSION CORD SELECTION

If an extension cord is used, make sure the conductor size is large enough to prevent excessive voltage drop which will cause loss of power and possible motor damage. A table of recommended extension cord sizes will be found in this section. This table is based on limiting line voltage drop to 5 volts (10 volts for 230 volts) at 150% of rated amperes.

If an extension cord is to be used outdoors, it must be marked with the suffix W-A or W following the cord type designation. For example – SJTW-A to indicate it is acceptable for outdoor use.

RECOMMENDED EXTENSION CORD SIZES FOR USE WITH PORTABLE ELECTRIC TOOLS

		Length of Cord in Feet									
		115V	25 Ft.	50 Ft.	100 Ft.	150 Ft.	200 Ft.	250 Ft.	300 Ft.	400 Ft.	500 Ft.
		230V	50 Ft.	100 Ft.	200 Ft.	300 Ft.	400 Ft.	500 Ft.	600 Ft.	800 Ft.	1000 Ft.
Nameplate Ampere Rating	0-2	18	18	18	16	16	14	14	12	10	10
	2-3	18	18	16	14	14	12	12	10	10	8
	3-4	18	18	16	14	12	12	10	10	8	8
	4-5	18	18	14	12	12	10	10	8	8	6
	5-6	18	16	14	12	10	10	8	6	6	6
	6-8	18	14	12	10	8	8	6	6	4	4
	8-10	16	14	10	8	8	6	6	4	4	2
	10-12	16	12	10	8	6	6	4	4	2	2
	12-14	16	12	10	8	6	6	4	4	2	2
	14-16	14	12	8	8	6	4	4	2	2	2
	16-18	14	12	8	8	6	4	4	2	2	2
18-20	14	12	8	6	6	4	4	2	2	2	

SAVE THESE INSTRUCTIONS!

CARTON CONTENTS

- * Sander
- * Standard sanding pad
- * Profile mounting plates
- * Set of 9 different sanding profiles
- * Assorted profile sanding sheets
- * Carrying case

FUNCTIONAL DESCRIPTION

FOREWORD

The Porter-Cable Profile Sander provides an “in-line” sanding motion that permits sanding of corners, profiles, and other areas that are inaccessible to other power sanders.

ASSEMBLY

NOTE: This tool is shipped completely assembled. No assembly time or tools are required.

OPERATION

PREPARATION FOR SANDING

NOTE: A wide variety of accessory pads, profile holders, and profiles is available to fit the Porter-Cable Profile Sander. Please refer to your Porter-Cable Catalog to determine which of these items are supplied as standard equipment with each particular Profile Sander Package. All of these items are available as accessories, and they may be used with any Porter-Cable Model 444 Profile Sander.

SELECTING A PAD OR PROFILE MOUNTING PLATE

Select the sanding pad or profile holder that best fits your application: Fig. 1.

A. **Diamond Pad for PSA Abrasives:** The pointed tip of this pad is used for sanding into corners and intricately shaped areas. Precut PSA abrasives are used with this pad (Fig. 2).

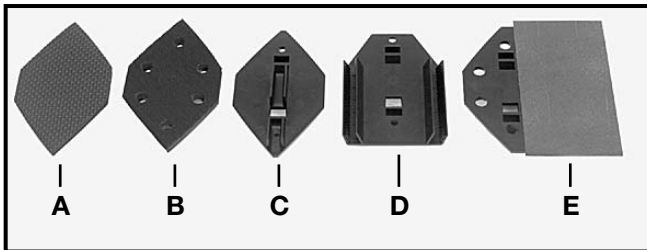

Fig. 1

B. **Diamond Pad for Hook & Loop Abrasives:** The pointed tip of this pad is used for sanding into corners and intricately shaped areas. Precut, Hook & Loop Abrasives with dust extraction holes are used with this pad. The optional 14449 dust wand (and an external vacuum source), can also be used with this pad to provide dust collection (Fig. 3).

- C. **Single Profile Mounting Plate:** This plate is used to mount any one of the profiles in a vertical position, centered under the Profile Sander (Fig. 4). Special PSA Abrasives are available in precut sheets or in rolls that can be cut-to-fit the various profiles.
- D. **Angled Profile Mounting Plate:** This plate is used to mount any one of the profiles at a 30° outward angle on either the right or left side of the tool. (Fig. 5) This plate permits the profiles to be used in areas that are inaccessible with the Single Profile Mounting Plate. Special PSA Abrasives are available in precut sheets or in rolls that can be cut-to-fit the various profiles.
- E. **Offset “Shutter” Pad:** This pad permits access to recessed surfaces, such as those found on louvered shutters. (Fig. 6) Special PSA Abrasives are available in rolls that can be cut-to-fit this pad.

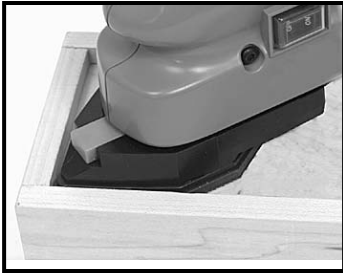

Fig. 2



Fig. 3

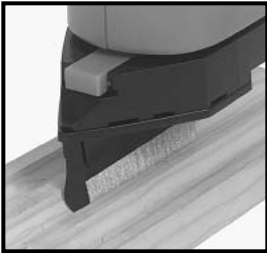

Fig. 4

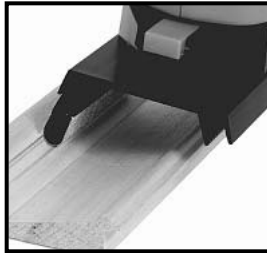

Fig. 5

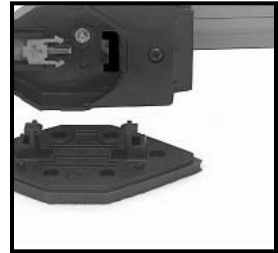

Fig. 6

SELECTING A PROFILE

Individual Profiles are available in three basic styles. Several sizes are available in each style (see a Porter-Cable Catalog for a complete listing). The three basic styles are:

Convex Profiles Used to sand **concave surfaces**. Available in several sizes to match common configurations.

Concave Profiles Used to sand **convex surfaces**. Available in several sizes to match common configurations.

Angled Profiles Used to sand the bottom and sides of slots or grooves. Available in several angles to match common configurations.

SELECTING THE ABRASIVE

The best finishes can be achieved by selecting the proper type of abrasive. coarser grit abrasives will remove the most material while finer grit abrasives will produce the best finishes.

Achieve best results by selecting the proper size and type of abrasives. Start the work with an abrasive grit just coarse enough to remove high spots and excessive roughness. Follow with a second sanding using a grit one or two grades finer. Continue using successively finer grits until the desired finish is obtained.

ATTACHING PAD OR PROFILE MOUNTING PLATE

All of the accessory pads and profile mounting plates are attached to the tool in the same way. Each pad or mounting plate has two posts (A) Fig. 7 used to attach it to the Profile Sander.

One pad post fits into a pocket (B) Fig. 7 in the tool, and the other post is locked into place by a tab (C) Fig. 7. The mounting post area (of all the pads and mounting plates) is symmetrical. The pad (or mounting plate) can be attached to the Profile Sander with either end forward, which allows the use of both pointed ends of each sheet of pad abrasive, and permits the profile holders to be mounted in the best position for each particular application.

To attach a pad or mounting plate to the Profile Sander:

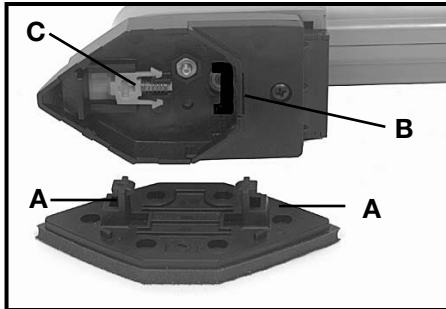

Fig. 7

⚠ WARNING Disconnect the tool from the power source!

1. Position one of the pad (or mounting plate) posts (A) Fig. 7 into the pocket (B) Fig. 7 of the Profile Sander (Fig. 8).
2. Depress latch button (D) Fig. 9, seat pad to sander, and release latch button to secure the pad in place (Fig. 10).
3. To remove pad (or mounting plate), depress latch button (D) Fig. 9, and pull pad away from sander.



Fig. 8

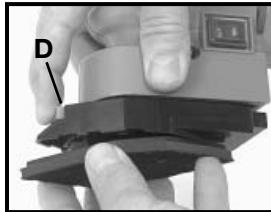

Fig. 9



Fig. 10

ATTACHING PROFILE TO MOUNTING PLATE

Individual profiles may be mounted to either the Single Profile Mounting Plate, or the Angled Profile Mounting Plate (Figs. 11 and 12). The individual profiles are pressed into the slot on the mounting plate by hand, and can be removed from the mounting plate by pulling outward on one end of the profile.



Fig. 11

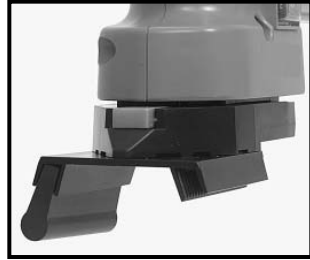

Fig. 12

ATTACHING ABRASIVES

Three different types of abrasives that can be used with the Profile Sander are:

HOOK & LOOP SHEETS: These are precut sheets with hook & loop backing and dust extraction holes. This abrasive is used with the diamond shaped Hook & Loop Pad. Align the abrasive with the sander pad and press into place with the palm of your hand. Use a light twisting motion to lock the hooks into the loops. To remove abrasive, lift one corner with your fingernail and peel it off. These abrasives may be removed and reattached several times.

PSA SHEETS: These are precut sheets with pressure sensitive adhesive. Precut diamond shaped sheets are available to fit the optional diamond shaped PSA Pad. Precut rectangular sheets are available to fit all of the individual profiles. Peel the protective sheet from the back of the abrasive. Align the abrasive with the sander pad and press firmly into place. To remove abrasive, lift one corner with your fingernail and peel it off. Discard the used abrasive.

PSA ROLLS: These are 2½" wide rolls with pressure sensitive adhesive. This abrasive is used with the individual profiles and with the extended "shutter" pad. Unroll a strip of abrasive to fit the particular profile (or pad), and cut to length with scissors. **NOTE:** For best results, the abrasive should cover all of the exposed profile below the profile holder. Firmly press the abrasive in place on the profile (or pad). To remove abrasive, lift one corner with your fingernail and peel it off. Discard the used abrasive.

NOTE: PSA Pads and Profiles must be clean for the abrasives to adhere properly. Clean the pads and profiles with soap and water.

PSA Adhesives work best at temperatures above 25° F. If PSA abrasives, pads, or profiles are stored at lower temperatures, warm them before use.

Store PSA Pads in a dust-free environment to prevent contamination of the adhesive.

ATTACHING OPTIONAL DUST WAND

NOTE: A wide variety of accessories, including a dust wand, is available for this tool. Please refer to your Porter-Cable Catalog to determine if the dust wand is supplied as standard equipment with your particular tool package. The dust wand is available as an accessory, and may be used with any Porter-Cable Model 444 Profile Sander.

The dust wand requires an external vacuum source (shop vac or dust collection system). To attach dust wand to sander:

1. Insert dust wand pin (A) Fig. 13 into hole (B) Fig. 13.
2. Thread knob (C) Fig. 14 into tool, and tighten firmly.
3. Connect the dust wand to your vacuum source with a 1" vacuum hose.

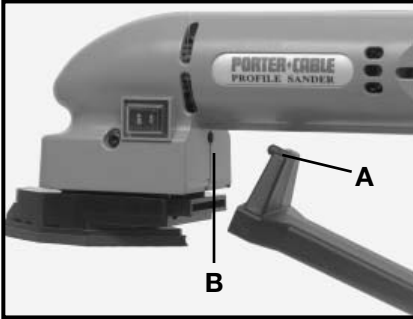

Fig. 13

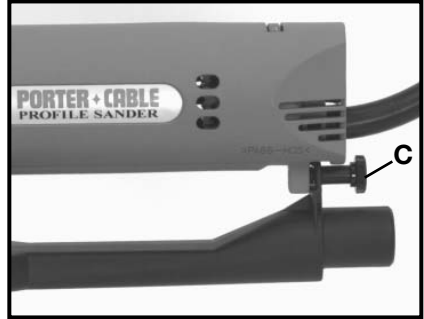

Fig. 14

TO START AND STOP SANDER

The tool is equipped with a “rocker” type switch (A) Fig. 15 labeled “ON” and “OFF”.

1. Depress “OFF”. Check to see that the power circuit voltage is the same as that shown on the specification plate.
2. Connect Sander to power circuit.
3. While holding Sander firmly, and off the work surface, depress “ON”.
4. When you are finished sanding, lift the tool off the work and depress “OFF” to stop the tool.

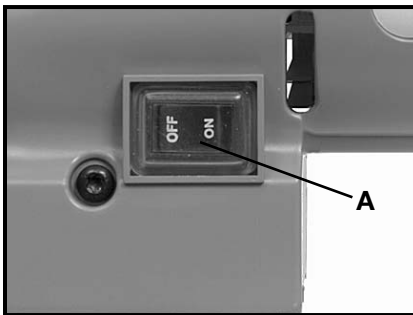

Fig. 15

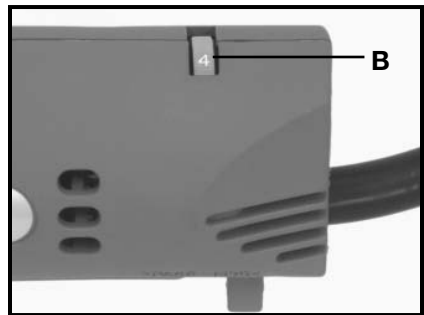

Fig. 15A

SPEED CONTROL (444VS only)

Model 444VS is equipped with a variable speed control. Operating speed is adjustable between 2100 SPM (Strokes Per Minute) and 6000 SPM.

Speed is adjustable by turning thumbwheel (B) Fig. 15A. Thumbwheel position #1 provides the slowest operating speed (2100 SPM) and position #6 the fastest (6000 SPM). Speed may be changed while motor is running or while stopped.

USING THE SANDER

The Porter-Cable Profile Sander has been designed for one-hand operation (Fig. 16). The sander can be easily guided over the work surface with one hand. The normal weight of the machine is sufficient for efficient sanding. Additional pressure on the tool will slow down the speed of the pad, reduce the sanding efficiency, and put an additional burden on the motor.

The Profile Sander uses an “in-line” sanding motion. To achieve the best surface finish, sand “in-line” with the wood grain. Faster removal rates can be achieved by operating the sander across the grain while working out rough areas, and then finishing by sanding with the grain.



Fig. 16

FINE FINISHING

The action of the tool causes thousands of tiny abrasive grits to move against the work at high speed. Each grain moves in the same direction and at a constant speed, causing the cutting action to be uniform over the entire pad surface. Start the work with an abrasive grit just coarse enough to remove the high spots and excessive roughness.

Follow with a second sanding using a grit one or two grades finer. Continue with successively finer grits until the desired finish is obtained. **DO NOT GO FROM A COARSE GRIT TO A VERY FINE GRIT IN ONE STEP.**

REMOVING PAINT AND VARNISH

▲ WARNING Read and follow all instructions in the “**ADDITIONAL SAFETY RULES FOR PAINT REMOVAL**” section of this manual.

To remove old paint and varnish:

1. Use a coarse, open coat abrasive to avoid the usual clogging of the abrasive surfaces.
2. Keep the machine moving over new areas to avoid heating and softening the material being removed.

Try to work the entire surface at the same time by working in wide, overlapping arcs. Do not concentrate on small areas. When using liquid removers or heaters to speed the work, scrape away all excess paint or varnish with a putty knife or other suitable scraping tool, and allow the wood to be cool and dry before sanding.

DOORS AND MOLDINGS

The “in-line” motion of the Profile Sander is ideally suited for use in the recessed corners and on the intricate profiles found on moldings and raised-panel doors. The diamond shaped pads make sanding the recessed corners easy, while the wide variety of available sanding profiles allow you to exactly match each detail of intricate molding configurations.

TROUBLESHOOTING

For assistance with your tool, visit our website at www.porter-cable.com for a list of service centers or call the Porter-Cable help line at 1-888-848-5175.

MAINTENANCE

KEEP TOOL CLEAN

Periodically blow out all air passages with dry compressed air. All plastic parts should be cleaned with a soft damp cloth. NEVER use solvents to clean plastic parts. They could possibly dissolve or otherwise damage the material.

▲WARNING Wear ANSI Z87.1 safety glasses while using compressed air.

FAILURE TO START

Should your tool fail to start, check to make sure the prongs on the cord plug are making good contact in the outlet. Also, check for blown fuses or open circuit breakers in the line.

LUBRICATION

This tool has been lubricated with a sufficient amount of high grade lubricant for the life of the unit under normal operating conditions. No further lubrication is necessary.

BRUSH INSPECTION (If applicable)

For your continued safety and electrical protection, brush inspection and replacement on this tool should ONLY be performed by an AUTHORIZED PORTER-CABLE SERVICE STATION or a PORTER-CABLE•DELTA FACTORY SERVICE CENTER.

At approximately 100 hours of use, take or send your tool to your nearest authorized Porter-Cable Service Station to be thoroughly cleaned and inspected. Have worn parts replaced and lubricated with fresh lubricant. Have new brushes installed, and test the tool for performance.

Any loss of power before the above maintenance check may indicate the need for immediate servicing of your tool. DO NOT CONTINUE TO OPERATE TOOL UNDER THIS CONDITION. If proper operating voltage is present, return your tool to the service station for immediate service.

SERVICE

REPLACEMENT PARTS

Use only identical replacement parts. For a parts list or to order parts, visit our website at servicenet.porter-cable.com. You can also order parts from your nearest factory-owned branch, or by calling our **Customer Care Center** at 1-888-848-5175 to receive personalized support from highly-trained technicians.

SERVICE AND REPAIRS

All quality tools will eventually require servicing and/or replacement of parts. For information about Porter-Cable, its factory-owned branches, or an Authorized Warranty Service Center, visit our website at www.porter-cable.com or call our **Customer Care Center** at 1-888-848-5175. All repairs made by our service centers are fully guaranteed against defective material and workmanship. We cannot guarantee repairs made or attempted by others.

You can also write to us for information at PORTER-CABLE, 4825 Highway 45 North, Jackson, Tennessee 38305 - Attention: Product Service. Be sure to include all of the information shown on the nameplate of your tool (model number, type, serial number, etc.).

ACCESSORIES

A complete line of accessories is available from your Porter-Cable•Delta Supplier, Porter-Cable•Delta Factory Service Centers, and Porter-Cable Authorized Service Stations. Please visit our Web Site www.porter-cable.com for a catalog or for the name of your nearest supplier.

⚠ WARNING Since accessories other than those offered by Porter-Cable•Delta have not been tested with this product, use of such accessories could be hazardous. For safest operation, only Porter-Cable•Delta recommended accessories should be used with this product.

WARRANTY

To register your tool for warranty service visit our website at www.porter-cable.com.

PORTER-CABLE LIMITED ONE YEAR WARRANTY

Porter-Cable warrants its Professional Power Tools for a period of one year from the date of original purchase. We will repair or replace at our option, any part or parts of the product and accessories covered under this warranty which, after examination, proves to be defective in workmanship or material during the warranty period. For repair or replacement return the complete tool or accessory, transportation prepaid, to your nearest Porter-Cable Service Center or Authorized Service Station. Proof of purchase may be required. This warranty does not apply to repair or replacement required due to misuse, abuse, normal wear and tear or repairs attempted or made by other than our Service Centers or Authorized Service Stations.

ANY IMPLIED WARRANTY, INCLUDING THE IMPLIED WARRANTIES OF MERCHANTABILITY AND FITNESS FOR A PARTICULAR PURPOSE, WILL LAST ONLY FOR ONE (1) YEAR FROM THE DATE OF PURCHASE.

To obtain information on warranty performance please write to: PORTER-CABLE, 4825 Highway 45 North, Jackson, Tennessee 38305; Attention: Product Service. THE FOREGOING OBLIGATION IS PORTER-CABLE'S SOLE LIABILITY UNDER THIS OR ANY IMPLIED WARRANTY AND UNDER NO CIRCUMSTANCES SHALL PORTER-CABLE BE LIABLE FOR ANY INCIDENTAL OR CONSEQUENTIAL DAMAGES. Some states do not allow limitations on how long an implied warranty lasts or the exclusion or limitation of incidental or consequential damages, so the above limitation or exclusion may not apply to you.

This warranty gives you specific legal rights and you may also have other legal rights which vary from state to state.

Manual de Instrucciones

ENGLISH: PAGE 1
FRANÇAIS : PAGE 37

LIJADORAS DE PERFILAR con aislamiento doble



MODEL 444



MODEL 444VS

Para obtener más información sobre Porter-Cable, visite nuestro sitio web en:
<http://www.porter-cable.com>

PORTER + CABLE®

Copyright © 2006 Porter-Cable

¡IMPORTANTE!

Asegúrese de que la persona que va a usar esta herramienta lea cuidadosamente y comprenda estas instrucciones antes de empezar a operarla.

La placa de Modelo y de Número de Serie está localizada en la caja principal de la herramienta. Anote estos números en las líneas de abajo y guárdelos para su referencia en el futuro.

Número de modelo _____

Tipo _____

Número de serie _____

Número de parte A14114 - 03-13-06 - Rev. B

INSTRUCCIONES DE SEGURIDAD IMPORTANTES

⚠ ADVERTENCIA Lea y entienda todas advertencias y las instrucciones operadoras antes de utilizar cualquier instrumento o el equipo. Cuando se usa instrumentos o equipo, las precauciones básicas de la seguridad siempre se deben seguir para reducir el riesgo de la herida personal. La operación impropia, la conservación o la modificación de instrumentos o equipo podrían tener como resultado el daño grave de la herida y la propiedad. Hay ciertas aplicaciones para que equipas con herramienta y el equipo se diseña. La Porter-Cable recomienda totalmente que este producto no sea modificado y/o utilizado para ninguna aplicación de otra manera que para que se diseñó.

Si usted tiene cualquiera pregunta el pariente a su aplicación no utiliza el producto hasta que usted haya escrito Porter-Cable y nosotros lo hemos aconsejado.

La forma en línea del contacto en www.porter-cable.com

El Correo Postal: Technical Service Manager - Porter-Cable
4825 Highway 45 North
Jackson, TN 38305

Información con respecto a la operación segura y apropiada de este instrumento está disponible de las fuentes siguientes:

Power Tool Institute
1300 Sumner Avenue, Cleveland, OH 44115-2851
www.powertoolinstitute.org

National Safety Council
1121 Spring Lake Drive, Itasca, IL 60143-3201

American National Standards Institute
25 West 43rd Street, 4 floor
New York, NY 10036 www.ansi.org

ANSI 01.1 Safety Requirements for Woodworking Machines

The U.S. Department of Labor regulations www.osha.gov

PAUTAS DE SEGURIDAD/DEFINICIONES

Es importante para usted leer y entender este manual. La información que lo contiene relaciona a proteger SU SEGURIDAD y PREVENIR los PROBLEMAS. Los símbolos debajo de son utilizados para ayudarlo a reconocer esta información.



⚠ PELIGRO

Indica una situación de inminente riesgo, la cual, si no es evitada, causará la muerte o lesiones serias.

⚠ ADVERTENCIA

Indica una situación potencialmente riesgosa, que si no es evitada, podría resultar en la muerte o lesiones serias.

⚠ PRECAUCIÓN

Indica una situación potencialmente peligrosa, la cual, si no es evitada, podría resultar en lesiones menores o mode-radas.

PRECAUCIÓN

Usado sin el símbolo de seguridad de alerta indica una situación potencialmente riesgosa la que, si no es evitada, podría causar daños en la propiedad.

LA PROPOSICION DE CALIFORNIA 65

⚠ ADVERTENCIA Algunos tipos de aserrín creados por máquinas eléctricas de lijado, aserrado, amolado, perforado u otras actividades de la construcción, contienen materiales químicos conocidos (en el Estado de California) como causantes de cáncer, defectos de nacimiento u otros daños del aparato reproductivo. Algunos ejemplos de dichos productos químicos son:

- El plomo contenido en algunas pinturas con base de plomo
- Sílice cristalizado proveniente de los ladrillos, el cemento y otros productos de albañilería
- Arsénico y cromo de madera tratada químicamente

Su riesgo por causa de estas exposiciones varía, dependiendo de con cuánta frecuencia realice este tipo de trabajo. Para reducir su exposición a estos agentes químicos: trabaje en un área bien ventilada y trabaje con equipo de seguridad aprobado, use siempre protección facial o respirador NIOSH/OSHA aprobados cuando deba utilizar dichas herramientas.

NORMAS GENERALES DE SEGURIDAD

▲ ADVERTENCIA

Lea todas las instrucciones. Si no se siguen todas las instrucciones que aparecen a continuación, el resultado podría ser sacudidas eléctricas, incendio y/o lesiones graves. La expresión "herramienta mecánica" en todas las advertencias que aparecen a continuación se refiere a su herramienta mecánica alimentada por la red eléctrica (herramienta alámbrica) o su herramienta mecánica alimentada por baterías (herramienta inalámbrica).



▲ ADVERTENCIA Para reducir el riesgo de lesiones, el usuario debe leer el manual de instrucciones.

GUARDE ESTAS INSTRUCCIONES

1) Seguridad del área de trabajo

- a) **Mantenga el área de trabajo limpia y bien iluminada.** Las áreas desordenadas u oscuras invitan a que se produzcan accidentes.
- b) **No utilice herramientas mecánicas en atmósferas explosivas, como por ejemplo en presencia de líquidos, gases o polvos inflamables.** Las herramientas mecánicas generan chispas que pueden incendiar el polvo o los vapores.
- c) **Mantenga alejados a los niños y a las personas que estén presentes mientras esté utilizando una herramienta mecánica.** Las distracciones pueden hacerle perder el control de la herramienta.

2) Seguridad eléctrica

- a) **Los enchufes de las herramientas mecánicas deben coincidir con el tomacorriente. No modifique nunca el enchufe de ningún modo. No use enchufes adaptadores con herramientas mecánicas conectadas a tierra (puestas a tierra).** Los enchufes no modificados y los tomacorrientes coincidentes reducirán el riesgo de sacudidas eléctricas.
- b) **Evite el contacto del cuerpo con las superficies conectadas o puestas a tierra, tales como tuberías, radiadores, estufas y refrigeradores.** Hay un aumento del riesgo de sacudidas eléctricas si el cuerpo del operador se conecta o pone a tierra.
- c) **No exponga las herramientas mecánicas a la lluvia o a condiciones mojadas.** La entrada de agua en una herramienta mecánica aumentará el riesgo de que se produzcan sacudidas eléctricas.
- d) **No maltrate el cordón de energía. No use nunca el cordón para transportar la herramienta mecánica, tirar de ella o desenchufarla. Mantenga el cordón alejado del calor, el aceite, los bordes afilados o las piezas móviles.** Los cordones dañados o enganchados aumentan el riesgo de que se produzcan sacudidas eléctricas.
- e) **Cuando utilice una herramienta mecánica en el exterior, use un cordón de extensión adecuado para uso a la intemperie.** La utilización de un cordón adecuado para uso a la intemperie reduce el riesgo de que se produzcan sacudidas eléctricas.

3) Seguridad personal

- a) **Manténgase alerta, fíjese en lo que está haciendo y use el sentido común cuando esté utilizando una herramienta mecánica. No use una herramienta mecánica cuando esté cansado o bajo la influencia de drogas, alcohol o medicamentos.** Un momento de distracción mientras esté utilizando herramientas mecánicas podría causar lesiones corporales graves.
- b) **Use equipo de seguridad. Use siempre protección de los ojos.** El equipo de seguridad, como por ejemplo una máscara antipolvo, calzado de seguridad antideslizante, casco o protección de oídos, utilizado para las condiciones apropiadas, reducirá las lesiones corporales.
- c) **Evite el arranque accidental. Asegúrese de que el interruptor esté en la posición de apagado antes de enchufar la herramienta.** Si se transportan herramientas mecánicas con el dedo en el interruptor o se enchufan herramientas mecánicas que tengan el interruptor en la posición de encendido, se invita a que se produzcan accidentes.











NORMAS GENERALES DE SEGURIDAD (continuación)

- d) **Quite todas las llaves de ajuste o de tuerca antes de encender la herramienta mecánica.** Una llave de tuerca o de ajuste que se deje colocada en una pieza giratoria de la herramienta mecánica podría causar lesiones corporales.
 - e) **No intente alcanzar demasiado lejos. Mantenga un apoyo de los pies y un equilibrio apropiados en todo momento.** Esto permite controlar mejor la herramienta mecánica en situaciones inesperadas.
 - f) **Vístase adecuadamente. No use ropa holgada ni alhajas holgadas. Mantenga el pelo, la ropa y los guantes alejados de las piezas móviles.** La ropa holgada, las alhajas holgadas o el pelo largo pueden quedar atrapados en las piezas móviles.
 - g) **Si se proporcionan dispositivos para la conexión de instalaciones de extracción y recolección de polvo, asegúrese de que dichas instalaciones estén conectadas y se usen correctamente.** El uso de estos dispositivos puede reducir los peligros relacionados con el polvo.
- 4) **Uso y cuidado de las herramientas mecánicas**
- a) **No fuerce la herramienta mecánica. Use la herramienta mecánica correcta para la aplicación que desee realizar.** La herramienta mecánica correcta hará el trabajo mejor y con más seguridad a la capacidad nominal para la que fue diseñada.
 - b) **No use la herramienta mecánica si el interruptor no la enciende y apaga.** Toda herramienta mecánica que no se pueda controlar con el interruptor es peligrosa y debe ser reparada.
 - c) **Desconecte el enchufe de la fuente de energía antes de hacer cualquier ajuste, cambiar accesorios o almacenar herramientas mecánicas.** Dichas medidas preventivas de seguridad reducen el riesgo de arrancar accidentalmente la herramienta mecánica.
 - d) **Guarde las herramientas que no esté usando fuera del alcance de los niños y no deje que personas que no estén familiarizadas con la herramienta mecánica o con estas instrucciones utilicen la herramienta.** Las herramientas mecánicas son peligrosas en manos de usuarios que no hayan recibido capacitación.
 - e) **Mantenga las herramientas mecánicas. Compruebe si hay piezas móviles desalineadas o que se atorán, si hay piezas rotas y si existe cualquier otra situación que podría afectar el funcionamiento de la herramienta mecánica. Si la herramienta mecánica está dañada, haga que la reparen antes de usarla.** Muchos accidentes son causados por herramientas mecánicas mantenidas deficientemente.
 - f) **Mantenga las herramientas de corte afiladas y limpias.** Es menos probable que las herramientas de corte mantenidas apropiadamente, con bordes de corte afilados, se atoren, y dichas herramientas son más fáciles de controlar.
 - g) **Use la herramienta mecánica, los accesorios, las brocas de la herramienta, etc., de acuerdo con estas instrucciones y de la manera prevista para el tipo específico de herramienta mecánica, teniendo en cuenta las condiciones de trabajo y el trabajo que se vaya a realizar.** El uso de la herramienta mecánica para operaciones distintas a aquéllas para las que fue diseñada podría causar una situación peligrosa.
- 5) **Servicio de ajustes y reparaciones**
- a) **Haga que su herramienta mecánica reciba servicio de un técnico de reparaciones calificado, utilizando únicamente piezas de repuesto idénticas.** Esto asegurará que se mantenga la seguridad de la herramienta mecánica.

NORMAS ESPECÍFICAS DE SEGURIDAD

1. **Tenga instrumentos de poder de Asidero por aislado agarrando superficies al realizar una operación donde el instrumento cortante puede contactar alambreado escondido o su propia cuerda.** El contacto con un alambre "vivo" hará también las partes expuestas de metal del instrumento "viven" y sacuden al operario.
2. **No se recomienda el lijado de pintura a base de plomo.** La pintura a base de plomo solamente debe quitarla un profesional.
3. **Agarre siempre las asas de la lijadora de correa firmemente con las dos manos** para evitar la pérdida de control.
4. **No utilice la lijadora de correa sin que todos los protectores y cubiertas estén colocados firmemente en su sitio.**
5. **Lleve la protección de ojo y oído. Siempre utilice gafas de seguridad.** Los lentes diarios no son gafas de seguridad. El USO CERTIFICADO el EQUIPO de la SEGURIDAD. El equipo de la protección del ojo debe conformarse con los estándares de ANSI Z87.1. El equipo de la vista debe conformarse con los estándares de ANSI S3.19.
6. **⚠ ADVERTENCIA** **El uso de esta herramienta puede generar y dispersar polvo u otras partículas suspendidas en el aire, incluyendo polvo de madera, polvo de sílice cristalina y polvo de asbesto.** Dirija las partículas de modo que se alejen de la cara y del cuerpo. Utilice siempre la herramienta en un área bien ventilada y proporcione un medio apropiado de remoción de polvo. Use un sistema de recolección de polvo en todos los lugares donde sea posible. La exposición al polvo puede causar lesiones respiratorias graves y permanentes u otras lesiones graves y permanentes, incluyendo silicosis (una enfermedad pulmonar grave), cáncer y muerte. Evite aspirar el polvo y evite el contacto prolongado con el polvo. Si se permite que el polvo entre en la boca o en los ojos, o que se deposite en la piel, se puede promover la absorción de material nocivo. Use siempre protección respiratoria aprobada por NIOSH/OSHA que se ajuste apropiadamente y sea adecuada para la exposición al polvo, y lávese las áreas expuestas con agua y jabón.

GUARDE ESTAS INSTRUCCIONES!

SÍMBOLO	DEFINICIÓN
V	voltio
A	amperios
Hz	hertzio
W	vatio (watts)
kW	kilovatio (kilowatts)
F	faradios
μ F	microfaradios
l	litros
g	grama
kg	kilograma
bar	bars
Pa	Pascal
h	horas
min	minutos
s	segundos
n_0	velocidad sin carga
.../min or ...min ⁻¹	revoluciones o carreras por minuto
 or d.c.	corriente continua (directa)
 or a.c.	corriente alterna
2 	dos-fase corriente alterna
2N 	dos-fase corriente alterna con neutral
3 	tres-fase corriente alterna
3N 	tres-fase corriente alterna con neutral
 A	la corriente valorada de la fusible-conexión apropiada en amperios
	el retraso la fusible-conexión miniatura donde X es el símbolo para el tiempo/actual típico, como se rindió IEC 60127
	tierra protectora
	instrumento clase II
IPXX	IP símbolo

La SEGURIDAD ADICIONAL GOBIERNA PARA la ELIMINACION de PINTURA

▲ ADVERTENCIA Se debe usar extrema precaución al quitar la pintura. El descascarillado, el residuo, y los vapores de pintura pueden contener plomo que es venenoso. Hasta un nivel bajo puede afectar el cerebro y el sistema nervioso. Afecta aún más a los niños chicos y a los prenatales.

Antes de empezar cualquier trabajo de quitar pintura se debe determinar si la pintura contiene plomo. Para hacer esta determinación, se puede llamar al representante del departamento de salud local o a un profesional con un analizador de pintura.

Sólo los profesionales deben quitar la pintura que contiene plomo.

Las personas que quitan pintura deben seguir estas instrucciones:

1. **Mantenga bien ventilada el área de trabajo.** Abra las ventanas y ponga un ventilador aspirante en una de ellas. Asegúrese de que el ventilador haga circular el aire del interior al exterior.
2. **Quite o cubra todas las alfombras, alfombrillas, muebles, ropa, utensilios de cocina y conductos de aire.** Tales medidas impeditivas de la seguridad reducen el riesgo de la exposición.
3. **Coloque telas colgantes en el área de trabajo para atrapar todos los desconchones o descascarillados de pintura. Use ropa protectora, tal como camisas de trabajo adicionales, guardapolvo y casco.** Tales medidas impeditivas de la seguridad reducen el riesgo de la exposición.
4. **Trabaje en un cuarto por vez.** Los muebles deben sacarse del cuarto o colocarse en el centro del mismo y cubrirse. Las áreas de trabajo deben aislarse del resto de la vivienda tapando los vanos de las puertas con telas colgantes.
5. **Los niños, las mujeres embarazadas o potencialmente embarazadas y las madres lactantes no deben estar presentes en el área de trabajo hasta que se haya hecho el trabajo y se haya completado toda la limpieza.** Tales medidas impeditivas de la seguridad reducen el riesgo de la herida.
6. **Use un respirador antipolvo o una máscara respiradora con filtro doble (para polvo y para vapores) que haya sido aprobada por la Administración de Salud y Seguridad Ocupacional (OSHA) de los EE.UU., el Instituto Nacional de Seguridad y Salud (NIOSH) de los EE.UU. o al Departamento de Minas de los Estados Unidos.** Estas máscaras y filtros recambiables se pueden obtener fácilmente en todas las ferreterías principales. Asegúrese de que la máscara quede bien ajustada. La barba y el vello facial pueden impedir que la máscara se ajuste apropiadamente. Cambie los filtros a menudo. LAS MÁSCARAS DE PAPEL DESECHABLES NO SON ADECUADAS.
7. **Mantenga la comida y la bebida fuera del área de trabajo.** Lávese las manos, los brazos y la cara y enjuáguese la boca antes de comer o beber. No fume ni masque chicle ni tabaco en el área de trabajo.
8. **Limpie toda la pintura que se haya quitado y el polvo que estén en el piso usando un trapeador mojado.** Utilice un paño mojado para limpiar todas las paredes, los rebordes y cualquier otra superficie donde la pintura o el polvo esté adherido. NO BARRA, NI QUITE EL POLVO EN SECO, NI LIMPIE CON ASPIRADORA. Utilice un detergente con alto contenido de fosfatos o use fosfato trisódico (FTS) para lavar y limpiar con trapeador las áreas de trabajo.
9. **Al final de cada sesión de trabajo, ponga los desconchones y residuos de pintura en una bolsa de plástico doble, ciérrela con cinta adhesiva o con ataduras de torsión y tirela adecuadamente.** Tales medidas impeditivas de la seguridad reducen el riesgo de la exposición.
10. **Quitese la ropa protectora y los zapatos de trabajo en el área de trabajo para evitar llevar polvo al resto de la vivienda.** Lave la ropa de trabajo separadamente. Limpie los zapatos con un trapo mojado y luego lave el trapo con la ropa de trabajo. Lávese el pelo y el cuerpo muy bien con agua y jabón.

MOTOR

Muchas herramientas de Porter-Cable funcionarán con corriente continua o monofásica de 25 a 60 Hz corriente alterna y con un voltaje entre más o menos el 5 por ciento de lo indicado en la placa de especificaciones de la herramienta. Varios modelos son diseñados solamente para usar con corriente alterna. Refiérase a la placa de especificaciones de su herramienta para informarse del voltaje correcto y de la capacidad normal de la corriente.

PRECAUCIÓN No use su herramienta con una corriente en la cual el voltaje no esté entre los límites correctos. No use herramientas de un régimen de corriente alterna con corriente continua. El hacerlo puede dañar seriamente su herramienta.

SELECCIÓN DE CABLES DE SERVICIO

Si se usa un cable de servicio, verifique que el tamaño del conductor sea bastante grande para prevenir una disminución excesiva de voltaje que cause una pérdida de potencia y posiblemente dañe el motor. Una guía de tamaños de cables de servicio recomendados se encuentra en esta sección. Esta guía se basa en la limitación de pérdida de voltaje a 5 voltios (10 voltios en el caso de 230 voltios) a 150% de la capacidad normal de amperios.

Si un cable de servicio se usará afuera, tendrá que ser marcado con el sufijo W-A u W siguiendo la designación del tipo de cable. Por ejemplo – SJTW-A que indica que es aceptable para uso afuera (al aire libre).

TAMAÑOS DE CABLES DE SERVICIO RECOMENDADOS PARA USO CON HERRAMIENTAS ELÉCTRICAS PORTÁTILES										
Longitud del cordón en pies										
	115V	25 Pies	50 Pies	100 Pies	150 Pies	200 Pies	250 Pies	300 Pies	400 Pies	500 Pies
	230V	50 Pies	100 Pies	200 Pies	300 Pies	400 Pies	500 Pies	600 Pies	800 Pies	1000 Pies
Amperaje nominal indicado en la placa de especificaciones	0-2	18	18	18	16	16	14	14	12	12
	2-3	18	18	16	14	14	12	12	10	10
	3-4	18	18	16	14	12	12	10	10	8
	4-5	18	18	14	12	12	10	10	8	8
	5-6	18	16	14	12	10	10	8	8	6
	6-8	18	16	12	10	10	8	6	6	6
	8-10	18	14	12	10	8	8	6	6	4
	10-12	16	14	10	8	8	6	6	4	4
	12-14	16	12	10	8	6	6	6	4	2
	14-16	16	12	10	8	6	6	4	4	2
	16-18	14	12	8	8	6	4	4	2	2
	18-20	14	12	8	6	6	4	4	2	2

GUARDE ESTAS INSTRUCCIONES!

CONTENIDO DE CARTON

- * Lijadora
- * Almohadilla Uniforme de sanding
- * El Perfil que monta platos
- * El Conjunto de 9 perfiles diferentes de sanding
- * Hojas Variadas de sanding de perfil
- * Llevando el caso

DESCRIPCIÓN FUNCIONAL

PROLOGO

Su Lijadora de Perfil de Porter-Cable tiene un vaivén de lijar el cual le permite lijar esquinas, perfiles y otras áreas que son inaccesibles para las otras lijadoras eléctricas.

ASAMBLEA

NOTA: Este instrumento se envía es reunido completamente. Ningún tiempo de la asamblea ni instrumentos se requieren.

OPERACIÓN

LA PREPARACIÓN PARA LIJAR

TOME NOTA: Hay una gran variedad de cojines accesorios, soportes de perfiles y perfiles para la Lijadora de Perfil de Porter-Cable. Por favor, refiérase a el Catálogo de Porter-Cable para determinar cual de éstos está incluido en su Juego de Lijadora de Perfil. Todos están disponibles como Accesorios y pueden usarse con cualquier Lijadora de Perfil de Porter-Cable, Modelo 444.

LA SELECCIÓN DEL COJÍN O DE LA PLACA DE MONTAJE DE PERFIL

Escoja el Cojín de Lijar o la Placa de Montaje de Perfil que mejor se adapte a su aplicación: Fig. 1.

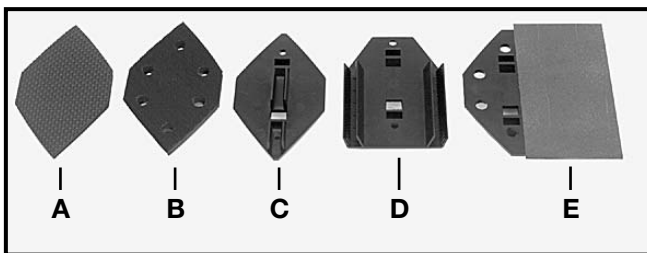

Fig. 1

A. **Cojín Rómbico para Abrasivos de PSA:** La punta de este cojín se usa para lijar las esquinas y las áreas de forma intrincada. Use abrasivos precortados de PSA con este cojín (Fig. 2).

B. **Cojín Rómbico para Abrasivos de Anillo y Gancho:** La punta de este cojín se usa para lijar las esquinas y las áreas de forma intrincada. Use abrasivos precortados de Anillo y Gancho con agujeros para la extracción de polvo con este cojín optional. Tubería para la Colección de Polvo (y una aspiradora externa), puede usarse con este cojín para la colección de polvo (Fig. 3).

- C. **Placa de Montaje de Perfil:** Esta placa se usa para montar cualquiera de los perfiles en una posición vertical y centrada abajo de la Lijadora de Perfil. (Fig. 4) Hay abrasivos especiales de PSA disponibles en hojas precortadas o en rollos que pueden cortarse para adaptarse a los distintos perfiles.
- D. **Placa de Montaje de Perfil Angulada:** Esta placa se usa para montar cualquiera de los perfiles a un ángulo de 30° del lado derecho o el izquierdo de la Lijadora de Perfil (Fig. 5). Esta placa permite el uso de los perfiles en las áreas que son inaccesibles con la Placa de Montaje de Perfil. Hay abrasivos especiales de PSA disponibles en hojas precortadas o en rollos que pueden cortarse para adaptarse a los distintos perfiles.
- E. **El Cojín de “Contraventanas” Descentrado:** Este cojín permite lijar superficies ahuecadas tal como las de las contraventanas de respiradero (Fig. 6). Hay abrasivos especiales de PSA disponibles en rollos que pueden cortarse para adaptarse a este cojín.

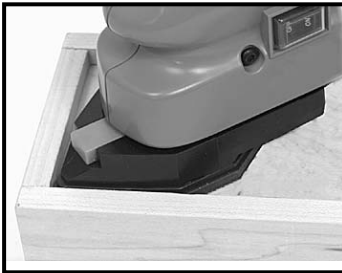

Fig. 2



Fig. 3

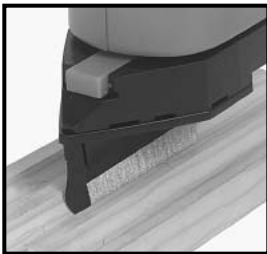

Fig. 4

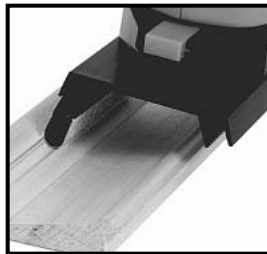

Fig. 5

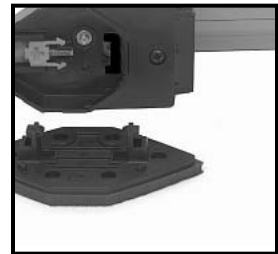

Fig. 6

LA SELECCIÓN DEL PERFIL

Los Perfiles Propios están disponibles en tres estilos básicos. Hay varios tamaños de cada estilo (vea un Catálogo de Porter-Cable para una lista completa). Los tres estilos básicos son:

- Perfiles Convexos** Para lijar las **superficies cóncavas**. Vienen en una variedad de radios para hacer juego con las configuraciones más comunes.
- Perfiles Cóncavos** Para lijar las **superficies convexas**. Vienen en una variedad de radios para hacer juego con las configuraciones más comunes.
- Perfiles Angulados** Para lijar los fondos y los lados de ranuras y huecos. Vienen en una variedad de ángulos para hacer juego con las configuraciones más comunes.

PARA ESCOGER EL ABRASIVO

Acabados finísimos se obtendrán con la selección de un abrasivo apropiado. Normalmente, papeles con granos más gruesos quitarán más material y papeles con granos finos producirán acabados finos.

Al lijar, obtendrá mejores resultados si selecciona el tamaño apropiado y el tipo correcto de abrasivo. Empiece el trabajo con un grano abrasivo lo suficiente grueso para quitar los lugares elevados y la aspereza. Siga con la segunda lijada usando un grano de uno o dos grados más finos. Continúe con granos aún más finos hasta que obtenga el acabado deseado. Corte, no desgarre, los rollos abrasivos al tamaño deseado.

PARA MONTAR EL COJÍN O LA PLACA DE MONTAJE DE PERFIL

Todos los cojines accesorios y las placas de montaje de perfil se ponen en la Lijadora de Perfil de la misma manera. Cada cojín o placa de montaje tiene dos pernos (postes) (A) Fig. 7, que sirven para fijar el cojín o la placa a la Lijadora de Perfil.

Uno de los pernos del cojín entra a un hoyito (B) Fig. 7, de la Lijadora de Perfil. El otro está cerrado por medio de una lengüeta (C) Fig. 7. El área de montaje de perno (de todos los cojines y placas de montaje), es simétrica: el cojín (o la placa de montaje), puede montarse a la Lijadora de Perfil con cualquiera de los extremos hacia adelante. Esto permite usar ambas puntas de cada hoja abrasiva y también permite montar los soportes de perfil en la mejor posición para cada aplicación concreta.

Para montar el cojín o la placa de montaje a la Lijadora de Perfil:

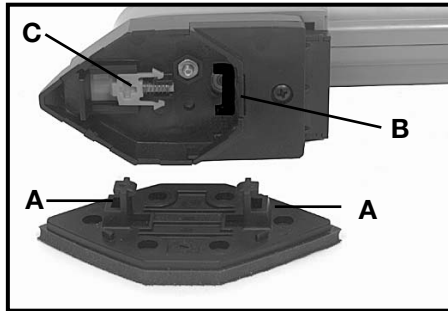

Fig. 7

⚠ ADVERTENCIA

Desconecte la lijadora de la fuente de electricidad.

2. Meta uno de los pernos (postes) (A) Fig. 7, del cojín (o de la placa de montaje) al hoyito (B) Fig. 7, de la Lijadora de Perfil (vea la Fig. 8).
3. Apriete el botón de fijación (D) Fig. 9, asiente el cojín y suelte el botón de fijación para sujetar el cojín como está indicado en la Fig. 10.
4. Para quitar el cojín (o la placa de montaje): Apriete el botón de fijación (D) Fig. 9, y quite el cojín de la lijadora.



Fig. 8

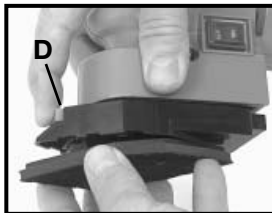

Fig. 9



Fig. 10

PARA FIJAR UN PERFIL A LA PLACA DE MONTAJE

Puede montar los perfiles en la Placa de Montaje de Perfil o en la Placa de Montaje de Perfil Angulada (Figs. 11 and 12). Simplemente, meta a mano el perfil en la ranura (muesca) de la placa de montaje. Para quitarlo de la placa, tire (jale) un extremo del perfil hacia afuera para aflojarlo.

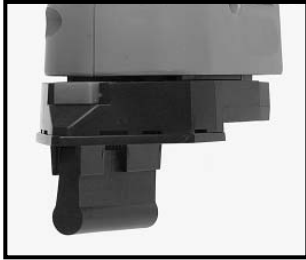

Fig. 11

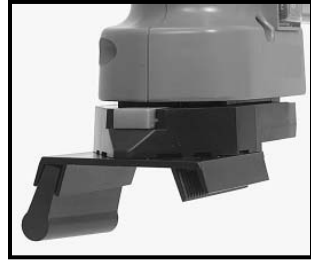

Fig. 12

PARA FIJAR EL ABRASIVO

Hay tres clases diferentes de abrasivos para usar con la Lijadora de Perfil:

HOJAS DE ANILLO Y GANCHO: Hojas precortadas con respaldo de gancho y anillo y agujeros para la extracción de polvo. Use este abrasivo con el Cojín de Anillo y Gancho de forma rómbica. Alinee el abrasivo con el cojín de la lijadora y empújelo con la palma de la mano; dándole vuelta para fijar bien los ganchos en los anillos. Para quitar el abrasivo: levante una esquina del mismo con la uña y remuévalo. Puede quitar y volver a montar estos abrasivos varias veces.

HOJA DE PSA: Hojas precortadas con adhesivo sensible a la presión. Hay hojas precortadas con forma de diamante disponibles para adaptarse al option al cojín de PSA con forma de diamante (No. 14443). Hay hojas rectangulares precortadas disponibles para adaptarse a todos los perfiles individuales.

Quite el papel protector del respaldo del abrasivo. Alinee el abrasivo con el cojín de la lijadora y empújelo firmemente. Para quitar el abrasivo: levante una esquina del mismo con la uña y remuévalo. Deshágase del abrasivo; no lo puede volver a emplear.

ROLLOS DE PSA: Rollos con una anchura de 2-1/2" y con adhesivo sensible a la presión. Use este abrasivo con perfiles y con el cojín alargado de "contraventanas". Desenrolle la cantidad de abrasivo que necesite para el perfil o el cojín que va a usar y córtelo con tijeras. **TOME NOTA:** Para mejores resultados, el abrasivo debe cubrir todo el perfil expuesto bajo el mismo soporte. Empuje firmemente el abrasivo al perfil (o cojín). Para quitar el abrasivo: levante una esquina del mismo con la uña y remuévalo. Deshágase del abrasivo; no lo puede volver a emplear.

NOTAS: Los Cojines y los Perfiles de PSA tienen que estar limpios si el abrasivo va a adherirse bien. Cuando sea necesario, los puede limpiar con jabón y agua.

Adhesivos de PSA sirven mejor en temperaturas arriba de 25° F (-4° C). Si guarda los abrasivos de PSA, los perfiles o los cojines en temperaturas menos de la indicada, puede ser necesario calentarlos antes de usarlos.

Es necesario guardar los Rollos de PSA en un ambiente libre de polvo para prevenir la contaminación del adhesivo.

PARA MONTAR LA OPTIONAL TUBERÍA PARA LA COLECCIÓN DE POLVO

TOME NOTA: Está disponible una gran variedad de accesorios, incluso la tubería para la colección de polvo, para la Lijadora de Perfil de Porter-Cable. Haga el favor de referirse al Catálogo de Porter-Cable para determinar si la tubería para la colección de polvo está provista con su Juego de Lijadora de Perfil. Esta tubería está disponible como Accesorio y la puede usar con cualquier Lijadora de Perfil de Porter-Cable, Modelo 444.

Puede usar la Tubería para la Colección de Polvo, con la Lijadora de Perfil, Modelo 444, con el Cojín de Anillo y Gancho y con los otros Abrasivos correspondientes. La tubería para la colección de polvo requiere una aspiradora externa (aspiradora de taller o sistema para la colección de polvo). Para montar la tubería a la lijadora:

1. Meta la clavija de la tubería para la colección de polvo (A) Fig. 13, en el agujero (B) Fig. 13, de la Lijadora de Perfil.
2. Enrosque la perilla (tuerca manual) (C) Fig. 14, en la lijadora y apriétela firmemente.
3. Conecte la tubería para la colección de polvo a la aspiradora con una manguera aspiradora de 1".

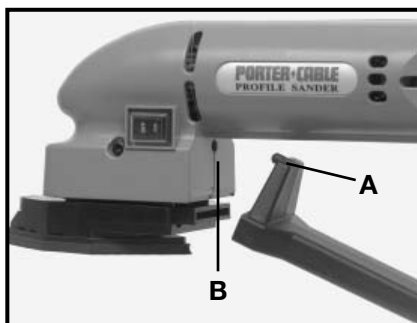

Fig. 13



Fig. 14

PARA PONER EN MARCHA Y PARAR LA LIJADORA

La Lijadora de Perfil tiene un interruptor de balancín (A) Fig. 15. El extremo delantero del interruptor está marcado con "OFF", apagado, y el extremo trasero está marcado con "ON", prendido.

1. Apriete el extremo delantero para asegurarse de que el interruptor esté apagado. Asegúrese de que el voltaje del circuito sea el mismo que el de la placa de especificaciones de la Lijadora.
2. Conecte la Lijadora al circuito eléctrico.
3. Mientras detiene firmemente la Lijadora fuera de la superficie del trabajo, apriete el extremo trasero del interruptor de balancín para poner la Lijadora en marcha.
4. Al terminar de lijar, levante la Lijadora del trabajo y apriete el extremo delantero del interruptor de balancín para parar la Lijadora.

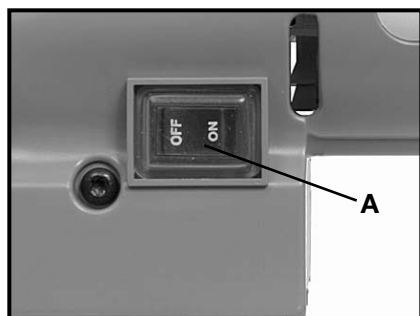

Fig. 15

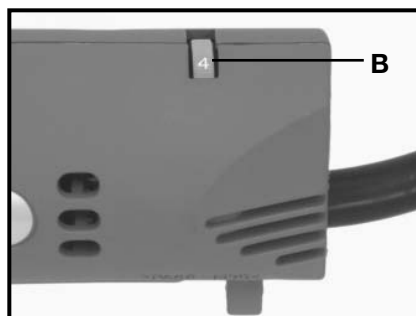

Fig. 15A

CONTROL DE VELOCIDAD (solamente 444VS)

El modelo 444VS está equipado con un control de velocidad variable. La velocidad de funcionamiento es ajustable entre 2100 CPM (carreras por minuto) y 6000 CPM.

La velocidad se ajusta girando la rueda de accionamiento con el pulgar (B), Fig. 15A. La posición No. 1 de dicha rueda proporciona la velocidad de funcionamiento más lenta (2100 CPM) y la posición No. 6 la más rápida (6000 CPM). La velocidad puede cambiarse mientras el motor está funcionando o mientras está parado.

MÉTODO DE LIJAR

La Lijadora de Perfil de Porter-Cable fue diseñada para operarse con una mano (Fig. 16). La lijadora se guía con facilidad sobre la superficie del trabajo con una mano. El peso normal de la máquina es suficiente para lijar eficazmente. No aplique ninguna fuerza adicional a la máquina. Esto sólo sirve para rebajar la velocidad del cojín, disminuir la eficacia de la lijada y sobrecargar el motor. También, puede causar que la lijadora brinque. Deje que la lijadora haga el trabajo.

La Lijadora de Perfil usa una movida de vaivén. Obtendrá mejores acabados si opera la lijadora al hilo de la madera. Puede quitar el material más rápidamente si lija al través del hilo mientras elabora las áreas ásperas, pero acabe lijando al hilo.



Fig. 16

PARA ACABADOS FINOS

En el movimiento de la Lijadora de Perfil de Porter-Cable, miles de pequeños granos abrasivos se mueven contra el trabajo a alta velocidad. Cada grano se mueve en la misma dirección con una velocidad constante, lo cual resulta en un movimiento uniforme sobre toda la superficie del cojín. Empezar con un grano abrasivo bastante grueso para remover secciones ásperas. Siga con una lijada con un abrasivo de uno o dos grados más finos. Continúe con abrasivos aún más finos hasta obtener el acabado deseado. **NO PROGRESE DIRECTAMENTE DE UN GRANO ABRASIVO GRUESO A UNO MUY FINO.**

PARA QUITAR PINTURA Y BARNIZ

⚠ PRECAUCIÓN Lea y siga las instrucciones en la sección de **NORMAS DE SEGURIDAD ADICIONALES PARA QUITAR PINTURA.**

1. Use un abrasivo de grano grueso para no atorar (atascar) la superficie del abrasivo.
2. Mantenga el movimiento de la máquina sobre las áreas nuevas para no calentar o ablandar el material que esté removiendo.

Si emplea un sacapintura líquido o un calentador para apurar el trabajo, asegúrese de que la superficie esté seca y refrescada y que quite el material excesivo con una cuchilla para masilla o cualquier otro raspapintura antes de usar la lijadora.

PUERTAS Y MOLDURAS

El movimiento de “vaivén” de la Lijadora de Perfil de Porter-Cable es ideal para lijar las esquinas y los perfiles intrincados de la moldura y las puertas de tablero (recuadro) saliente. Los cojines de forma rómbica facilitan la lijada de las esquinas y al mismo tiempo, la gran variedad de perfiles de lijar le permite tener exactamente el perfil para cada detalle de las configuraciones intrincadas de la moldura.

LOCALIZACION DE FALLAS

Para la ayuda con su instrumento, visite nuestro sitio web en www.porter-cable.com para una lista de centros de reparaciones o llama la línea de ayuda de Porter-Cable en 1-888-848-5175.

MANTENIMIENTO

MANTENGA LAS HERRAMIENTAS LIMPIAS

Periódicamente sople todos los conductos de ventilación con aire seco a presión. Todas las partes de plástico deben ser limpiadas con una tela suave y húmeda. NUNCA use solventes para limpiar las partes de plástico. Es posible que puedan disolver o de otra manera dañar el material.

▲ ADVERTENCIA Use ANSI Z87.1 anteojos de seguridad cuando use aire a presión.

FALLA DE PONERSE EN MARCHA

Si su herramienta falla de ponerse en marcha, revísela para asegurarse de que los contactos de la clavija estén en buen contacto con el tomacorriente. También, vea si hay fusibles fundidos o ruptores abiertos en el circuito.

LUBRICACIÓN

Esta herramienta ha sido lubricada con suficiente lubricante de alta calidad para la vida de la máquina bajo condiciones de uso normal. La lubricación adicional no es necesaria.

INSPECCIÓN DE ESCOBILLAS (Carbones Si aplicable)

Para su seguridad continua y protección contra el choque eléctrico, la inspección de escobillas y cualquier reemplazo en esta herramienta deben hacerse SOLAMENTE en una ESTACIÓN DE SERVICIO AUTORIZADO POR PORTER-CABLE o en un CENTRO DE FÁBRICA SERVICIO DE PORTER-CABLE•DELTA.

Después de aproximadamente 100 horas de uso, lleve o mande su herramienta a la Estación de Servicio Autorizado por Porter-Cable más cercana para limpiarla a fondo y revisarla; para reemplazar partes gastadas, cuando sea necesario; para relubricarla de nuevo, si es requerido; para reensamblarla con escobillas nuevas; y para revisar su rendimiento.

Cualquier pérdida de potencia antes de la inspección de arriba puede indicar que su herramienta necesite servicio inmediato. NO CONTINÚE EL USO DE LA HERRAMIENTA BAJO ESTA CONDICIÓN. Si el voltaje de la fuente de electricidad está correcto, devuelva su herramienta a la Estación de Servicio para obtener servicio inmediato.

SERVICIO

PIEZAS DE REPUESTO

Utilice sólo piezas de repuesto idénticas. Para obtener una lista de piezas o para solicitar piezas, visite nuestro sitio web en servicenet.porter-cable.com. También puede solicitar piezas en nuestro centro más cercano, o llamando a nuestro Centro de atención al cliente al 1-888-848-5175 para obtener asistencia personalizada a través de nuestros técnicos capacitados.

MANTENIMIENTO Y REPARACIONES

Con el paso del tiempo, todas las herramientas de calidad requieren mantenimiento o reemplazo de las piezas. Para obtener información acerca de Porter-Cable, sus sucursales propias o un Centro de mantenimiento con garantía autorizado, visite nuestro sitio web en www.porter-cable.com o llame a nuestro Centro de atención al cliente al 1-888-848-5175. Todas las reparaciones realizadas por nuestros centros de mantenimiento están completamente garantizadas en relación con los defectos en materiales y la mano de obra. No podemos otorgar garantías para las reparaciones ni los intentos de reparación de otras personas.

También puede escribirnos solicitando información a PORTER-CABLE, 4825 Highway 45 North, Jackson, Tennessee 38305 - Mantenimiento de productos. Asegúrese de incluir toda la información mencionada en la placa de la herramienta (número de modelo, tipo, número de serie, etc.).

ACCESORIOS

Una línea completa de accesorios está disponible de su surtidor de Porter-Cable •Delta, centros de servicio de la fábrica de Porter-Cable•Delta, y estaciones autorizadas Porter-Cable. Visite por favor nuestro Web site www.porter-cable.com para un catálogo o para el nombre de su surtidor más cercano.

⚠ ADVERTENCIA Puesto que los accesorios con excepción de éstos ofrecidos por Porter-Cable•Delta no se han probado con este producto, el uso de tales accesorios podría ser peligroso. Para la operación más segura, solamente el Porter-Cable•Delta recomendó los accesorios se debe utilizar con este producto.

GARANTIA

Para registrar la herramienta para obtener el mantenimiento cubierto por la garantía, visite nuestro sitio web en www.porter-cable.com.

PÓLIZA DE GARANTÍA LIMITADA DE 1 AÑO DE PORTER-CABLE

La Compañía de Porter-Cable garantiza sus herramientas mecánicas profesionales por un período de 1 año a partir de la fecha de compra. Porter-Cable reparará o reemplazará – según nuestra opción – cualquier parte o partes de la herramienta o de los accesorios protegidos bajo esta garantía que, después de examinarlas, demuestren cualquier defecto en los materiales o mano de obra durante el periodo de la garantía. Para reparación o reemplazo, devuelva la herramienta o accesorio completo, cubriendo el precio de transporte, al Centro de Servicio de Porter-Cable o a la Estación de Servicio Autorizado más cercana. Puede ser que requiera prueba de compra. Esta garantía no incluye la reparación o reemplazo en caso de mal uso, abuso o desgaste normal de la herramienta así como reparaciones efectuadas o atentadas por otros medios que no sean de los Centros de Servicio de Porter-Cable o las Estaciones de Servicio Autorizado por Porter-Cable.

CUALQUIER GARANTÍA IMPLÍCITA, INCLUSO LAS GARANTÍAS DE COMERCIALIZACIÓN Y APTITUD PARA PROPÓSITOS ESPECIALES O PARTICULARES, DURARÁN POR SÓLO UN (1) AÑO A PARTIR DE LA FECHA DE COMPRA.

Para obtener información de la garantía de desempeño haga el favor de escribir a PORTER-CABLE, 4825 Highway 45 North, Jackson, Tennessee 38305; Attention: Product Service. LA OBLIGACIÓN ANTERIORMENTE MENCIONADA ES LA ÚNICA RESPONSABILIDAD DE PORTER-CABLE BAJO ESTA O CUALQUIER GARANTÍA IMPLICADA. PORTER-CABLE DE NINGUNA MANERA SERÁ RESPONSABLE POR NINGÚN DAÑO INCIDENTAL O CONSECUENTE. Algunos estados no permiten limitaciones de tiempo de garantías implicadas ni la exclusión o la limitación de daños incidentales o consecuentes, así que puede que la limitación o la exclusión no le aplique a usted.

Esta garantía le da a usted unos derechos legales específicos. Puede ser que usted tenga también otros derechos legales los cuales varían de un estado a otro.

Manuel d'utilisation

**ENGLISH: PAGE 1
ESPAÑOL: PÁGINA 19**

Ponceuses a Gabarits à double isolation

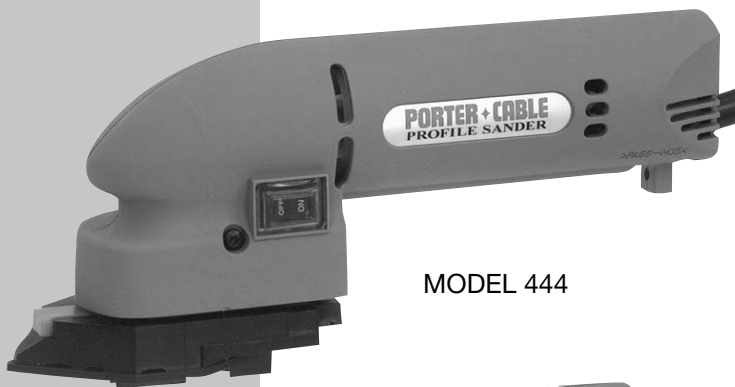

MODEL 444



MODEL 444VS

Pour de plus amples renseignements concernant Porter-Cable, consultez notre Website à l'adresse suivante :

<http://www.porter-cable.com>

PORTER+CABLE®

Copyright © 2006 Porter-Cable

IMPORTANT!

Veillez vous assurer que la personne qui utilise cet outil lit attentivement et comprend ces instructions avant de commencer à utiliser l'outil.

La plaque des numéros de modèle et de série est située sur le boîtier principal de l'outil. Prenez note de ces numéros dans les espaces ci-après et conservez-les pour référence future.

No. de modèle _____

Type _____

No. de série _____

No. de pièce A14114 - 03-13-06 - Rev. B

INSTRUCTIONS DE SÛRETÉ IMPORTANTES

▲ AVERTISSEMENT Lire et comprendre toutes instructions d'avertissements et opération avant d'utiliser n'importe quel outil ou n'importe quel équipement. En utilisant les outils ou l'équipement, les précautions de sûreté fondamentales toujours devraient être suivies pour réduire le risque de blessure personnelle. L'opération déplacée, l'entretien ou la modification d'outils ou d'équipement ont pour résultat la blessure sérieux et les dommages de propriété. Il y a de certaines applications pour lequel outils et l'équipement sont conçus. La Porter-Cable recommande avec force que ce produit n'ait pas modifié et/ou utilisé pour l'application autrement que pour lequel il a été conçu.

Si vous avez n'importe quelles questions relatives à son application n'utilisent pas le produit jusqu'à ce que vous avez écrit Porter-Cable et nous vous avons conseillé.

Nous contacter www.porter-cable.com.

Courrier Postal Technical Service Manager
Porter-Cable
4825 Highway 45 North
Jackson, TN 38305

Information en ce qui concerne l'opération sûre et correcte est disponible des sources suivantes:

The Power Tool Institute

1300 Sumner Avenue, Cleveland, OH 44115-2851

www.powertoolinstitute.org

National Safety Council

1121 Spring Lake Drive
Itasca, IL 60143-3201

American National Standards Institute

25 West 43rd Street, 4 floor

New York, NY 10036 www.ansi.org

ANSI O1.1 Safety Requirements for Woodworking Machines

The U.S. Department of Labor regulations

www.osha.gov

MESURES DE SÛRETÉ - DÉFINITIONS

C'est important pour vous lire et comprendre ce manuel. L'information qu'il contient relate à protéger VOTRE SURETE et EMPECHER PROBLEMES. Les symboles au dessous de sont utilisés pour aider vous reconnaître cette information.



▲ DANGER

Indique un danger imminent qui, s'il n'est pas évité, causera de graves blessures ou la mort.

▲ AVERTISSEMENT

Indique la possibilité d'un danger qui, s'il n'est pas évité, pourrait causer de graves blessures ou la mort.

▲ ATTENTION

Indique la possibilité d'un danger qui, s'il n'est pas évité, peut causer des dommages à la propriété.

ATTENTION

Sans le symbole d'alerte. Indique la possibilité d'un danger qui, s'il n'est pas évité, peut causer des dommages; mineures ou moyennes.

▲ AVERTISSEMENT

La poussière produite par le ponçage électrique le sciage, le meulage, le perçage et autres activités de construction peut contenir des produits chimiques qui sont reconnus, par l'état de la Californie, de causer le cancer, les anomalies congénitales ou autres maux de reproduction. Ces produits chimiques comprennent, entre autres:

- **le plomb provenant des peintures à base de plomb;**
- **la silice cristalline provenant de briques, de béton ou d'autres produits de maçonnerie**
- **l'arsenic et le chrome provenant du bois de charpente traité chimiquement**

Le risque d'exposition à ces produits dépend de la fréquence d'exécution de ce genre de travaux. Afin de réduire l'exposition à ces produits chimiques, travaillez dans un endroit bien aéré et utilisez de l'équipement de sécurité approuvé, portez toujours un masque facial ou respirateur homologué NIOSH/OSHA bien ajusté lorsque vous utilisez de tels outils.

CONSERVEZ CES INSTRUCTIONS!

RÈGLES GÉNÉRALES SUR LA SÉCURITÉ

⚠ AVERTISSEMENT

Veillez lire toutes les instructions. Le fait de ne pas respecter toutes les instructions indiquées ci-dessous pourrait entraîner des chocs électriques, des incendies et/ou des blessures graves. Le terme " outil électrique " qui apparaît dans tous les avertissements ci-dessous fait référence aussi bien à un outil électrique branché sur secteur par un cordon d'alimentation qu'à un outil électrique sans cordon alimenté par pile.



⚠ AVERTISSEMENT

Afin de réduire le risque de blessures, l'utilisateur doit lire le mode d'emploi.

CONSERVEZ CES INSTRUCTIONS

1) La sécurité de votre espace de travail

- a) **Veillez à ce que votre espace de travail reste propre et bien éclairé.** Les espaces de travail encombrés ou mal éclairés sont des invites aux accidents.
- b) **Ne faites pas fonctionner vos outils électriques dans des atmosphères explosives, par exemple en présence de liquides, de gaz ou de poussières inflammables.** Les outils électriques créent des étincelles qui peuvent mettre le feu à ces poussières ou à ces vapeurs.
- c) **Gardez les enfants et les observateurs à distance pendant que vous faites fonctionner un outil électrique.** Les distractions peuvent vous faire perdre le contrôle de votre outil.

2) La sécurité électrique

- a) **La fiche de l'outil électrique doit être compatible avec la prise de courant. Ne modifiez jamais la fiche de quelque façon que ce soit.** N'utilisez jamais d'adaptateurs de fiches avec des outils électriques mis à la terre. Le risque de choc électrique sera réduit par l'utilisation de fiches non modifiées et de prises de courant compatibles.
- b) **Évitez tout contact corporel avec des surfaces mises à la terre ou à la masse, telles que des conduits, des radiateurs, des cuisinières ou des réfrigérateurs.** Il existe un risque de choc électrique accru quand votre corps est relié à la terre.
- c) **N'exposez pas des outils électriques à la pluie ou à des environnements humides.** L'infiltration d'eau dans un appareil électrique augmentera le risque de choc électrique.
- d) **Ne maltraitez pas le cordon, et ne vous en servez jamais pour soulever l'outil électrique ou le traîner ; ne tirez pas non plus sur le cordon afin de le débrancher.** Gardez le cordon à distance de la chaleur, de l'huile, de bords tranchants ou de pièces mobiles. Les cordons endommagés ou emmêlés augmentent le risque de choc électrique.
- e) **Lorsque vous faites fonctionner un outil électrique en plein air, utilisez une rallonge classifiée pour un usage en plein air.** En utilisant une rallonge de classification plein air, vous réduisez le risque de choc électrique.

3) La sécurité des personnes









- a) **Restez vigilant, agissez avec prudence et faites preuve de bon sens lorsque vous utilisez un outil électrique.** N'utilisez pas un tel outil quand vous êtes fatigué ou sous l'emprise de l'alcool, de drogues ou de médicaments. Un moment d'inattention pendant l'utilisation d'un outil électrique peut entraîner des blessures graves.
- b) **Utilisez des équipements de protection. Portez toujours des lunettes de sécurité.** Les équipements de protection tels que les masques antipoussières, les chaussures de sécurité antidérapantes, les casques de chantier ou les dispositifs de protection de l'ouïe utilisés de manière appropriée réduiront les risques de blessures personnelles.

RÈGLES GÉNÉRALES SUR LA SÉCURITÉ

- c) **Évitez la mise en marche accidentelle de l'outil.** Veillez à ce que l'interrupteur soit dans la position de fermeture avant de brancher l'outil. C'est une invite aux accidents de porter un outil électrique avec le doigt sur l'interrupteur ou de brancher un outil électrique dont l'interrupteur est dans la position de marche.
 - d) **Retirez toute clé de réglage avant de mettre l'outil sous tension.** Une clé de réglage laissée attachée à une pièce tournante de l'outil électrique pourrait causer des blessures aux personnes.
 - e) **Ne tendez pas le bras trop loin.** Gardez une position ferme et un bon équilibre à tout moment. Cela vous permettra de mieux contrôler votre outil électrique dans des situations imprévues.
 - f) **Habillez-vous de façon appropriée. Ne portez pas de vêtements lâches ou de bijoux pendants.** Gardez vos cheveux, vos vêtements et vos gants à distance des pièces mobiles de l'outil. Ces pièces mobiles peuvent happer les vêtements lâches, les cheveux longs dénoués ou les bijoux pendants.
 - g) **Si des dispositifs sont fournis pour le raccordement d'appareils d'extraction et de collecte de la poussière, veillez à ce que ces derniers soient connectés et correctement utilisés.** L'utilisation de ces dispositifs peut réduire les dangers causés par la poussière.
- 4) **Utilisation et maintenance des outils électriques**
- a) **Ne forcez pas l'outil électrique ; utilisez l'outil électrique qui convient à votre opération.** L'outil électrique approprié fera mieux son travail en toute sécurité s'il est utilisé au régime pour lequel il a été conçu.
 - b) **N'utilisez pas l'outil électrique si l'interrupteur ne peut pas le mettre en marche ou l'arrêter.** Tout outil électrique ne pouvant pas être contrôlé à l'aide de son interrupteur est dangereux et doit être réparé.
 - c) **Débranchez la fiche de la source d'alimentation avant de faire le moindre réglage, de changer les accessoires ou de ranger l'outil électrique.** De telles mesures préventives réduisent le risque d'une mise en marche accidentelle de l'outil électrique.
 - d) **Rangez les outils électriques inutilisés hors de la portée des enfants et ne permettez pas à des personnes n'étant pas familiarisées avec les outils électriques ou avec les présentes instructions de faire fonctionner l'outil électrique.** Les outils électriques sont dangereux dans les mains d'utilisateurs sans expérience.
 - e) **Entretenez les outils électriques. Vérifiez que les pièces mobiles ne sont ni mal alignées ni bloquées, qu'aucune pièce n'est brisée et qu'il n'existe aucune autre condition qui pourrait affecter le fonctionnement de l'outil électrique. Si l'outil électrique est endommagé, faites-le réparer avant de l'utiliser. De nombreux accidents sont causés par des outils électriques mal entretenus.**
 - f) **Gardez vos outils de coupe propres et aiguisés. Les outils de coupe bien entretenus et aiguisés risquent moins de se bloquer, et ils sont plus faciles à contrôler.**
 - g) **Utilisez l'outil électrique, les accessoires et les mâches conformément aux présentes instructions et de la façon voulue pour ce type particulier d'outil électrique, en tenant compte des conditions de travail et du travail à réaliser.** L'utilisation d'un outil électrique pour des opérations autres que celles pour lesquelles il a été conçu pourrait résulter en une situation dangereuse.
- 5) **Réparations**
- a) **Faites réparer votre outil électrique par un réparateur qualifié qui utilise exclusivement des pièces de rechange identiques.** Ceci assurera le maintien de la sécurité de l'outil électrique.

CONSIGNES DE SÉCURITÉ ET SYMBOLES SPÉCIFIQUES

- 1. Tenez les outils de pouvoir de Prise par isolé saisissant des surfaces en exécutant une opération où l'outil de coupe peut contacter l'installation électrique cachée ou sa propre corde.** Le contact avec un fil sous tension fera aussi des parties en métal exposées de la « vie » d'outil et choque l'opérateur.
- 2. Le ponçage de la peinture à base de plomb n'est pas recommandé.** La peinture à base de plomb ne doit être enlevée que par un professionnel.
- 3. Maintenez toujours une prise ferme, des deux mains, sur les poignées de la ponceuse à bande** afin de prévenir une perte de contrôle.
- 4. N'utilisez pas la ponceuse à bande** sans tous les protecteurs et les couvercles solidement en place.
- 5. L'oeil d'usure et entendre la protection. Toujours utiliser les lunettes de sûreté.** Les lunettes de tous les jours ne sont pas les lunettes de sûreté. L'USAGE A CERTIFIE L'EQUIPEMENT DE SURETE. L'équipement de protection d'oeil doit se conformer à ANSI Z87.1 normes. L'équipement d'audience doit se conformer à ANSI S3.19 normes.
- 6.  AVERTISSEMENT** **L'utilisation de cet outil peut produire et disperser de la poussière ou d'autres particules en suspension dans l'air, telles que la sciure de bois, la poussière de silicium cristallin et la poussière d'amiante.** Dirigez les particules loin du visage et du corps. Faites toujours fonctionner l'outil dans un espace bien ventilé et prévoyez l'évacuation de la poussière. Utilisez un système de dépoussiérage chaque fois que possible. L'exposition à la poussière peut causer des problèmes de santé graves et permanents, respiratoires ou autres, tels que la silicose (une maladie pulmonaire grave) et le cancer, et même le décès de la personne affectée. Évitez de respirer de la poussière et de rester en contact prolongé avec celle-ci. En laissant la poussière pénétrer dans vos yeux ou votre bouche, ou en la laissant reposer sur votre peau, vous risquez de promouvoir l'absorption de substances toxiques. Portez toujours des dispositifs de protection respiratoire homologués par NIOSH/OSHA, appropriés à l'exposition à la poussière et de taille appropriée, et lavez à l'eau et au savon les surfaces de votre corps qui ont été exposées.

SYMBOLE	DÉFINITION
V	volts
A	ampères
Hz	hertz
W	watts
kW	kilowatt
F	farads
μ F	microfarads
l	litres
g	grammes
kg	kilogramme
bar	barres
Pa	pascals
h	heures
min	minutes
s	secondes
n_0	vitesse sans charge
.../min or ...min ⁻¹	révolutions ou réciprocactions par minute
 or d.c.	courant continu (direct)
 or a.c.	courant alternatif
2 	deux-phasé courant alternatif
2N 	deux-phasé courant alternatif avec neutre
3 	tri-phasé courant alternatif
3N 	tri-phasé courant alternatif avec neutre
 A	le courant évalué du fusible-lien approprié dans les ampères
	le fusible-lien de miniature de décalage où X est le symbole pour le temps/actuel caractéristique, comme donné dans IEC
60127	
	terre protective
.....	classer outil II
IPXX	IP symbole

RÈGLES DE SÉCURITÉ SUPPLÉMENTAIRES POUR L'ÉLIMINATION DE LA PEINTURE

▲ AVERTISSEMENT On doit procéder extrêmement soigneusement en éliminant la peinture. Les éclats, les résidus et les vapeurs de peinture peuvent contenir du plomb qui est toxique. L'exposition fût-ce à de bas niveaux de plomb peut causer des lésions irréversibles au cerveau et au système nerveux ; les jeunes enfants et les foetus sont particulièrement vulnérables.

Avant de commencer à éliminer la peinture, vous devez déterminer si la peinture en question contient du plomb. Cette détermination peut être faite par votre département de santé local ou par un professionnel qui utilise un analyseur de peinture pour vérifier la teneur en plomb.

La peinture au plomb ne doit être éliminée que par un professionnel.

Les personnes éliminant la peinture doivent suivre ces directives :

- 1. Gardez l'aire de travail bien ventilée.** Ouvrez les fenêtres et placez un ventilateur aspirant dans l'une d'elles. Assurez-vous que le ventilateur déplace l'air depuis l'intérieur vers l'extérieur.
- 2. Enlevez ou couvrez les tapis, les moquettes, les meubles, les vêtements, les ustensiles de cuisson et les prises d'air.** Telles mesures préventives de sûreté réduisent le risque d'exposition.
- 3. Placez des jetées dans l'aire de travail pour ramasser tout éclat de peinture. Portez des vêtements protecteurs tels que des chemises de travail, des bleus de travail et des chapeaux.** Telles mesures préventives de sûreté réduisent le risque d'exposition.
- 4. Travaillez dans une pièce à la fois.** L'ameublement doit être enlevé ou placé au centre de la pièce et couvert. Les aires de travail doivent être isolées du reste de l'habitation en scellant les portes à l'aide de jetées.
- 5. Les enfants, les femmes enceintes ou potentiellement enceintes et les mères qui allaitent ne doivent pas être présentes dans l'aire de travail tant que le travail n'est pas achevé et que le nettoyage n'est pas terminé.** Telles mesures préventives de sûreté réduisent le risque blessure.
- 6. Portez un respirateur antipoussière ou un masque respirateur à double filtre (poussière et gaz) qui a été approuvé par l'Occupational Safety and Health Administration (OSHA), le National Institute of Safety and Health (NIOSH), ou le Bureau of Mines des États-Unis.** On peut se procurer facilement ces masques et filtres remplaçables auprès des grandes quincailleries. Assurez-vous que le masque fait. Les barbes et le poil facial peuvent empêcher les masques de bien faire. Changez les filtres souvent. **LES MASQUES EN PAPIER À USAGE UNIQUE NE SONT PAS ADÉQUATS.**
- 7. Gardez les aliments et les boissons hors de l'aire de travail.** Lavez-vous les mains, les bras et le visage, et rincez-vous la bouche avant de manger ou de boire. Ne fumez pas et ne mâchez pas de gomme ou de tabac dans l'aire de travail.
- 8. Ramassez toute la peinture enlevée et la poussière en passant un balai-éponge mouillé sur les planchers.** Utilisez un chiffon mouillé pour nettoyer tous les murs, les seuils et toute autre surface où adhère la peinture ou la poussière. **NE BALAYEZ PAS, N'ÉPOUSSETEZ PAS À SEC ET NE PASSEZ PAS L'ASPIRATEUR.** Utilisez un détergent à haute teneur en phosphate ou de l'irisodium (TSP) pour laver les aires de travail.
- 9. À la fin de chaque session de travail, mettez les éclats de peinture et les débris dans un double sac en plastique, fermez-le avec du ruban ou des attaches, et mettez au rebut adéquatement.** Telles mesures préventives de sûreté réduisent le risque d'exposition.
- 10. Enlevez les vêtements protecteurs et les chaussures de travail dans l'aire de travail pour éviter de transporter de la poussière dans le reste de l'habitation.** Lavez les vêtements de travail séparément. Essayez les chaussures avec un chiffon mouillé qui est alors lavé avec les vêtements de travail. Lavez les cheveux et le corps soigneusement à l'eau savonneuse.

MOTEUR

Un grand nombre d'outil fabriqués par Porter-Cable peuvent fonctionner soit sur courant continu soit sur un courant alternatif monophasique de 25 à 60 cycles avec un courant et un voltage qui se maintiendrait entre plus ou moins 5 pour cent de la valeur indiquée sur la plaquette de spécifications placée sur l'outil. Un certain nombre de modèles cependant ne peuvent uniquement fonctionner que sur courant alternatif. Référez-vous à la plaquette de spécifications placée sur l'outil en question afin de déterminer le voltage et le courant assignés.

⚠ ATTENTION Ne faites pas fonctionner votre outil sur un courant qui ne serait pas dans les paramètres indiqués. Ne faites pas fonctionner des outils nécessitant du courant alternatif sur du courant continu sinon vous risquez de sérieusement endommager votre outil.

SÉLECTION DU CORDON DE RALLONGE

S'il vous est nécessaire d'utiliser un cordon de rallonge, assurez vous que la taille du conducteur est assez élevé afin de prévenir un chute de tension excessive qui pourrait occasionner une perte de puissance ainsi que des dégâts au moteur. Vous trouverez un tableau indiquant les tailles appropriées pour les cordons de rallonge à la fin de cette section. Ce tableau est basé sur un calcul limitant les chutes de tension à 5 volts (10 volts pour 230 volts) à 150% de l'ampérage assigné.

Si vous utilisez un cordon de rallonge à l'extérieur, il doit nécessairement être marqué avec le suffixe W-A ou W après le sigle désignant le type de cordon de rallonge. Ainsi le sigle SJTW-A indique que ce cordon peut être utilisé à l'extérieur.

TAILLES RECOMMANDÉES DES CORDONS DE RALLONGE POUR DES OUTILS ÉLECTRIQUES										
Longueur du cordon en pieds										
	115V	25 Pi.	50 Pi.	100 Pi.	150 Pi.	200 Pi.	250 Pi.	300 Pi.	400 Pi.	500 Pi.
Valeur nominale en ampères sur la plaque signalétique	230V	50 Pi.	100 Pi.	200 Pi.	300 Pi.	400 Pi.	500 Pi.	600 Pi.	800 Pi.	1000 Pi.
	0-2	18	18	18	16	16	14	14	12	12
	2-3	18	18	16	14	14	12	12	10	10
	3-4	18	18	16	14	12	12	10	10	8
	4-5	18	18	14	12	12	10	10	8	8
	5-6	18	16	14	12	10	10	8	8	6
	6-8	18	16	12	10	10	8	6	6	6
	8-10	18	14	12	10	8	8	6	6	4
	10-12	16	14	10	8	8	6	6	4	4
	12-14	16	12	10	8	6	6	6	4	2
	14-16	16	12	10	8	6	6	4	4	2
	16-18	14	12	8	8	6	4	4	2	2
18-20	14	12	8	6	6	4	4	2	2	

CONSERVEZ CES INSTRUCTIONS!

CONTENUS DE BOITE

- * La Ponceuse
- * Le coussin de sanding Standard
- * Le Profil montant des plaques
- * La Série de 9 profils de sanding différents
- * Les feuilles de sanding de profil Variées
- * Portant le cas

DESCRIPTION FONCTIONNELLE

AVANT-PROPOS

La ponceuse à gabarits Porter-Cable permet le ponçage linéaire des angles, formes irrégulières et autres endroits qui sont inaccessibles aux autres types de ponceuse.

ASSEMBLÉE

NOTE : Cet outil est complètement expédié s'est assemblé. Aucun temps d'assemblage ou les outils sont exigés.

PRÉPARATION

REMARQUE : La ponceuse à gabarits Porter-Cable peut être équipée d'une variété de patins, de guides et de gabarits supplémentaires. Reportez-vous au Catalogue Porter-Cable pour la liste des accessoires standard livrés avec chaque type de coffret de ponçage. Chacun de ces accessoires peut être acheté séparément et peut être utilisé sur toute ponceuse à gabarits Porter-Cable modèle 444.

SÉLECTION DU PATIN OU DU GABARIT APPROPRIÉ

Choisissez le patin ou le gabarit qui réponde le mieux à votre application particulière :

- Patin en pointe de diamant pour abrasifs PSA (autocollant) :** L'extrémité pointue de ce patin permet le ponçage des angles et des formes irrégulières. Ce type de patin reçoit des feuilles de ponçage PSA taillées à dimension (Fig. 2).
- Patin en pointe de diamant pour abrasifs sur support à crochets et boucles :** L'extrémité pointue de ce patin permet le ponçage des angles et des formes irrégulières. Ce type de patin reçoit des feuilles de ponçage équipées d'orifices d'évacuation de poussière, montées sur support à crochets et boucles et taillées à dimension. Ce type de patin peut être également équipé du récupérateur de poussière (Dust Wand) permettant le raccordement de l'appareil sur un aspirateur

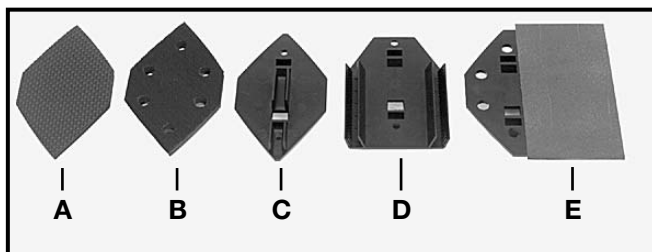

Fig. 1



Fig. 2



Fig. 3

- Support de gabarit simple :** Ce support permet d'adapter un gabarit quelconque en position verticale, dans l'axe de la ponceuse à gabarits (Fig. 4). Les abrasifs autocollants (PSA) spéciaux sont offerts en feuilles à dimension ou en rouleaux qui peuvent être coupés pour les adapter aux différents gabarits.
- Support de gabarit incliné :** Ce support permet d'adapter un gabarit quelconque à un angle de 30° vers l'extérieur, côté droit ou gauche de la ponceuse à gabarits (Fig. 5). Ce support permet d'accéder aux endroits qui ne peuvent pas être atteints à l'aide du support de gabarit simple. Les abrasifs autocollants (PSA) spéciaux sont offerts en feuilles à dimension ou en rouleaux qui peuvent être coupés pour les adapter aux différents gabarits.
- Patin déporté pour persiennes :** Ce patin déporté permet d'accéder aux recoins, tels que ceux des volets à persiennes (Fig. 6). Les abrasifs autocollants (PSA) spéciaux sont offerts en rouleaux qui peuvent être coupés pour les adapter à ce patin.



Fig. 4

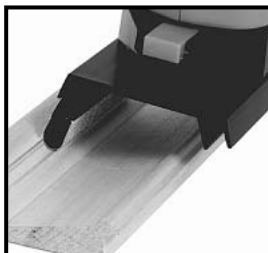

Fig. 5

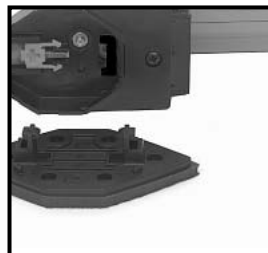

Fig. 6

CHOIX DU GABARIT

Il existe trois profils de gabarit distincts, chacun disponible en plusieurs tailles différentes (voir la section du manuel ou le Catalogue Porter-Cable pour une liste complète). Ces trois profils de gabarit sont :

Gabarits convexes

Prévus pour les **surfaces concaves**, ils sont disponibles en plusieurs rayons pour s'adapter aux applications courantes.

Gabarits concaves

Prévus pour les **surfaces convexes**, ils sont disponibles en plusieurs rayons pour s'adapter aux applications courantes.

Gabarits d'angle

Ceux-ci servent au ponçage du fond et des parois des rainures et des encoches. Les différents angles d'attaque prévus permettent de traiter les applications courantes.

SÉLECTION DE L'ABRASIF APPROPRIÉ

Le grain de l'abrasif est un facteur déterminant dans la qualité des résultats. En général, les abrasifs rugueux servent au dégrossissage et les abrasifs fins, aux travaux de finition.

Vous aurez de meilleurs résultats si vous choisissez le grain et type d'abrasif approprié. Commencez par un grain juste assez rugueux pour éliminer les bosses et la rugosité excessive. Enchaînez avec un abrasif d'un ou deux grains plus fin. Continuez à utiliser des grains de plus en plus fins jusqu'à obtenir les résultats voulus. Reportez-vous à la section ACCESSOIRES de ce manuel pour la liste des abrasifs conseillés. Taillez les bandes d'abrasif à l'aide d'une lame ou de ciseaux, pas à la main.

INSTALLATION DU PATIN OU DU SUPPORT DE GABARIT

Chaque patin et support de gabarit de la ponceuse à gabarits s'installe de la même manière. Chaque patin et support est équipé de deux broches de montage «A» (Fig. 7).

La première broche s'introduit dans l'orifice «B» (Fig. 7) de la ponceuse, et la seconde est verrouillée par la languette «C» (Fig. 7). Ces broches sont symétriques, permettant aux patin ou support d'être inversé. Cela permet non seulement l'utilisation des deux extrémités pointues de la feuille d'abrasif, mais aussi de trouver la position de support la mieux adaptée à l'application en cours.

Pour installer un patin ou un support de gabarit sur la ponceuse :

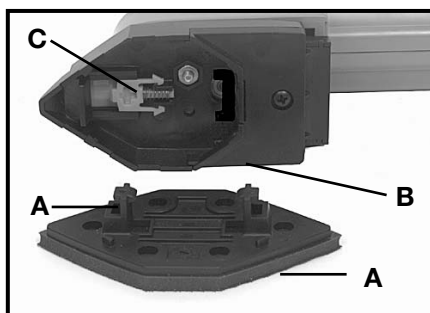

Fig. 7

⚠ AVERTISSEMENT DÉBRANCHEZ LA PONCEUSE.

1. Introduisez l'une des deux broches du patin (ou support de gabarit) « A » dans l'orifice « B » (Fig. 7) de la ponceuse à gabarits (voir Fig. 8).
2. Appuyez sur le bouton de verrouillage « D » (Fig. 9) et, après avoir positionné le patin sur la ponceuse, relâchez-le pour verrouiller le patin comme indiqué à la Fig. 10.
3. Pour enlever le patin (ou support de gabarit), appuyez sur le bouton de verrouillage « D » (Fig. 9) et retirez-le de la ponceuse.

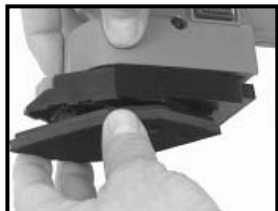

Fig. 8

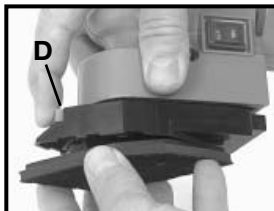

Fig. 9



Fig. 10

INSTALLATION DU GABARIT SUR SON SUPPORT

Les gabarits se montent sur support simple ou sur support incliné en les introduisant tout simplement dans l'encoche prévue. Ils peuvent être retirés en tirant sur l'une de leurs extrémités (Figs. 11-12).



Fig. 11



Fig. 12

INSTALLATION DE LA FEUILLE ABRASIVE

Trois types d'abrasifs peuvent être utilisés avec la ponceuse à gabarits :

FEUILLES À CROCHETS ET BOUCLES: Feuilles d'abrasif avec trous d'évacuation de poussière, taillées à dimension et montées sur support à crochets et boucles.

Celles-ci sont utilisées avec le patin en pointe de diamant avec support par crochets et boucles . Alignez la feuille sur le patin et pressez-la en position avec la paume de la main. Tournez la paume légèrement pour que les crochets et boucles s'engagent complètement. Pour enlever la feuille d'abrasif, relevez un de ses coins avec l'ongle et retirez-la. Ces feuilles peuvent être enlevées et réinstallées à plusieurs reprises.

FEUILLES PSA: Les feuilles à dimension en pointe de diamant offertes sont adaptées au patin autocollant (PSA) en pointe de diamant. Les feuilles rectangulaires à dimension offertes sont adaptées à tous les gabarits individuels. Enlevez la feuille de protection du côté adhésif de la feuille. Alignez la feuille sur le patin, puis pressez-la en place. Pour enlever la feuille d'abrasif, relevez un de ses coins avec l'ongle et retirez-la.

Vous pouvez jeter cette feuille d'abrasif, car elle n'est pas réutilisable.

ROULEAUX PSA : Ces rouleaux d'abrasif autocollant de 63,5 mm de large peuvent être utilisés avec les divers gabarits et avec le patin à persiennes. Déroulez une longueur de bande qui corresponde au gabarit (ou patin) utilisé, puis taillez-la à dimension avec des ciseaux. **REMARQUE :** Pour assurer les meilleurs résultats, la bande d'abrasif doit recouvrir le gabarit entièrement, jusqu'au support. Appuyez fermement pour fixer la bande au gabarit (ou patin). Pour enlever la bande, relevez un de ces coins avec l'ongle et retirez-la. Vous pouvez jeter la feuille, car elle n'est pas réutilisable.

REMARQUES - Les patins et gabarits PSA doivent être propres pour assurer la bonne adhérence de l'adhésif. Au besoin, nettoyez le patin à l'eau et au savon. Les bandes d'abrasif adhésives (PSA) assurent un meilleur rendement à des températures supérieures à -4° C. Si l'abrasif, le patin ou le gabarit PSA sont stockés à des températures inférieures, il sera peut-être nécessaire de les réchauffer avant leur utilisation. Les rouleaux PSA doivent être rangés à l'abri de la poussière afin d'éviter toute contamination éventuelle du revêtement autocollant.

INSTALLATION DU RÉCUPÉRATEUR DE POUSSIÈRE

REMARQUE : Toute une variété d'accessoires, dont le récupérateur de poussière, peuvent être montés sur la ponceuse à gabarits. Consultez le Catalogue Porter-Cable pour vous assurer que le récupérateur de poussière fait partie de votre coffret de ponçage particulier. Sinon, il peut être acheté séparément et adapté à toute ponceuse à gabarits Porter-Cable modèle 444.

Ce dispositif nécessite un système d'aspiration indépendant (aspirateur ou récupérateur de poussière central). Montez le récupérateur de poussière comme suit :

1. Introduisez la broche avant « A » du récupérateur dans le trou « B » de la ponceuse (Fig. 13).
2. Vissez le bouton « C » (en tête du récupérateur) à fond dans le filetage qui se trouve à l'arrière de la ponceuse (Fig. 14).
3. Branchez le récupérateur de poussière sur votre système d'aspiration à l'aide du flexible d'aspiration de 25 mm.

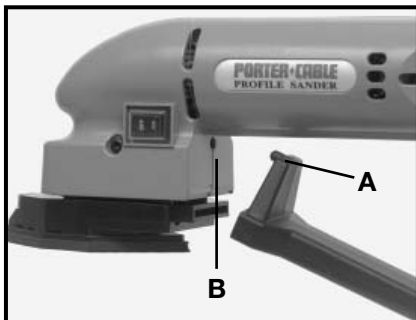

Fig. 13



Fig. 14

INTERRUPTEUR MARCHÉ/ARRÊT

Cette ponceuse est équipée d'un interrupteur à bascule (A), Fig. 15. L'extrémité avant de l'interrupteur est marquée OFF, et l'extrémité arrière est marquée ON.

1. Appuyez sur l'extrémité avant (OFF) de l'interrupteur pour vous assurer que la ponceuse est arrêtée. Assurez-vous que la tension du secteur correspond à celle indiquée sur la plaque signalétique de l'appareil.
2. Branchez la ponceuse.
3. En tenant la ponceuse fermement, et à l'écart de la surface à poncer, appuyez sur l'extrémité arrière (ON) de l'interrupteur pour la mettre en marche.
4. En fin de ponçage, retirez la ponceuse de l'ouvrage et appuyez sur l'extrémité avant (OFF) de l'interrupteur pour l'arrêter.

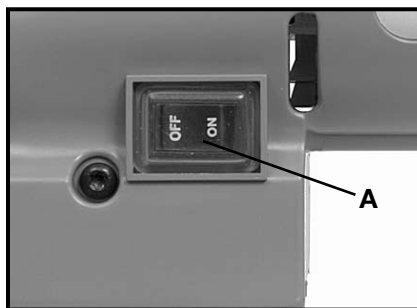

Fig. 15

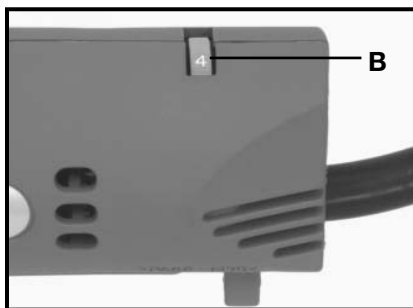

Fig. 15A

CONTRÔLE DE LA VITESSE (seulement modèle 444VS)

Le modèle 444VS est équipé d'une commande de vitesse variable. La vitesse de fonctionnement est réglable de 2100 à 6000 courses par minute.

La vitesse se règle en tournant la molette (B) Fig. 15A. La position No. 1 de la molette correspond à la vitesse de fonctionnement la plus lente (2100 courses par minute) et la position No. 6 correspond à la position la plus rapide (6000 courses par minute). On peut modifier la vitesse pendant que le moteur tourne ou pendant qu'il est à l'arrêt.

PONÇAGE

La ponceuse à gabarits Porter-Cable peut être tenue d'une seule main (Fig. 16). Une seule main suffit pour la guider, sans effort, sur la surface à poncer.

Le poids de la ponceuse à lui seul crée suffisamment de pression pour le ponçage. N'appuyez pas sur la machine, car cela ne fera que ralentir le mouvement du patin, réduisant ainsi l'efficacité du ponçage et créant une charge supplémentaire sur le moteur. Cela pourrait aussi provoquer le sautellement de la ponceuse. Laissez la ponceuse faire le travail elle-même.

La ponceuse à gabarits utilise un mouvement de ponçage linéaire. Les meilleurs résultats sont obtenus en travaillant dans le sens du grain du bois. Lors du dégrossissage, travaillez d'abord perpendiculairement au grain pour avancer plus rapidement, puis finissez le ponçage en travaillant en direction du grain.



Fig. 16

TRAVAUX DE FINITION

Le mouvement va-et-vient de la ponceuse à gabarits Porter-Cable produit le frottement rapide de milliers de minuscules grains abrasifs contre la surface à poncer. Chaque grain se déplace dans la même direction et à vitesse constante. Cela assure un rabotage uniforme de toute la surface en contact avec le patin. Commencez le ponçage avec un grain juste assez rugueux pour éliminer les bosses et les grosses bavures.

Enchaînez avec un abrasif d'un ou deux grains plus fin, puis avec des grains de plus en plus fins jusqu'à obtenir les résultats voulus. **N'ALLEZ PAS DIRECTEMENT D'UN GROS GRAIN À UN GRAIN FIN !**

Un grain trop fin aura du mal à éliminer les striures laissées lors du dégrossissage au grain rugueux. Utilisez le grain le plus fin possible pour le dégrossissage, puis finissez le ponçage avec des grains de plus en plus fins.

DÉCAPAGE DES PEINTURES ET VERNIS

▲ AVERTISSEMENT Lisez et suivez toutes les instructions données dans la section «Règles de sécurité supplémentaires pour l'élimination de la peinture--» dans ce manuel.

Lorsqu'il s'agit du décapage des peintures et vernis anciens, l'efficacité de la ponceuse dépend de deux précautions élémentaires :

1. l'utilisation d'un abrasif à structure ouverte afin d'éviter le colmatage de l'abrasif,
2. le déplacement continu de l'outil afin d'éviter la surchauffe et le ramollissement du revêtement à éliminer.

Essayez de couvrir toute la surface en même temps en décrivant de larges arcs de cercle à recouvrement. Ne vous concentrez pas sur une petite surface. Si vous vous servez d'un décapant liquide ou d'un chalumeau pour accélérer le processus, assurez-vous que la surface a eu le temps de sécher et de se refroidir et que vous avez raclé les résidus au couteau ou autre outil approprié avant de procéder au ponçage.

PONÇAGE DES PORTES ET DES MOULURES

Le mouvement linéaire de la ponceuse à gabarits convient parfaitement au ponçage des cueillis et saillis que l'on trouve sur les moulures et sur les portes à relief. Les patins en pointe de diamant facilitent le ponçage des cueillis, tandis que la grande variété de gabarits disponibles permettent une parfaite adaptation à chaque détail de moulure.

GUIDE DE DÉPANNAGE

Pour l'assistance avec votre outil, visiter notre site web à www.porter-cable.com pour une liste de centres de maintenance ou appeler la ligne d'aide de Porter-Cable à 1-888-848-5175.

RÉPARATION (ENTRETIEN)

NETTOYER VOS OUTILS

Nettoyer régulièrement les passages d'air avec de l'air comprimé à sec. Toutes les pièces en plastiques doivent être nettoyées avec un chiffon doux légèrement humide. Ne nettoyer JAMAIS les pièces en plastique avec des dissolvants. Ils pourraient dissoudre ou autrement endommager ces pièces.

▲ AVERTISSEMENT Mettez ANSI Z87.1 toujours des lunettes de sécurité quand vous utilisez de l'air comprimé.

L'OUTIL REFUSE DE DÉMARRER

Si l'outil refuse de démarrer, assurez-vous que les fiches du cordon électrique font un bon contact avec la prise de courant. Vérifiez également si les fusibles ont fondus ou si le disjoncteur est ouvert.

GRAISSAGE

Cet outil a été graissé avec une quantité suffisante de lubrifiant de haute qualité pour assurer son bon fonctionnement pour la durée de sa vie opératoire. Il ne devrait pas être nécessaire de le re-graisser

INSPECTION DES BALAIS (Le cas échéant)

Pour assurer votre sécurité et pour vous protéger contre tout risque de décharge électrique, l'inspection des balais et leur remplacement devra être SEULEMENT effectuée soit par une STATION AUTORISÉE PAR PORTER-CABLE soit par un CENTRE DE USINE SERVICE PORTER-CABLE•DELTA.

Après approximativement 100 heures d'utilisation, amener ou envoyer votre outil à la station autorisée par Porter-Cable la plus proche afin qu'il soit entièrement inspecté et nettoyé. Les pièces usées seront remplacées si cela s'avère nécessaire; il sera de même re-graisser si cela s'avère nécessaire; il sera assemblé avec de nouveaux balais; et il sera mis à l'épreuve.

Toute perte de puissance avant la période d'inspection prévue peut indiquer que l'outil a besoin d'un service de maintien immédiat. NE CONTINUEZ PAS À VOUS SERVIR DE L'OUTIL DANS DE TELLES CONDITIONS. Si le voltage nécessaire au fonctionnement de l'outil est présent, envoyez immédiatement l'outil au centre de service pour qu'il soit inspecté et réparé.

SERVICE

PIÈCES DE RECHANGE

Utiliser seulement des pièces de rechange identiques. Pour obtenir une liste des pièces de rechange ou pour en commander, consulter notre site Web au servicenet.porter-cable.com. Commander aussi des pièces auprès d'une succursale d'usine ou composer le 1-888-848-5175 pour le service à la clientèle et recevoir ainsi une assistance personnalisée de techniciens bien formés.

ENTRETIEN ET RÉPARATION

Tous les outils de qualité finissent par demander un entretien ou un changement de pièce. Pour de plus amples renseignements à propos de Porter-Cable, ses succursales d'usine ou un centre de réparation sous garantie autorisé, consulter notre site Web au www.porter-cable.com ou composer le 1-888-848-5175 pour le service à la clientèle. Toutes les réparations effectuées dans nos centres de réparation sont entièrement garanties contre les défauts de matériaux et de main-d'oeuvre. Nous ne pouvons garantir les réparations effectuées en partie ou totalement par d'autres.

Pour de plus amples renseignements par courrier, écrire à PORTER-CABLE, 4825 Highway 45 North, Jackson, Tennessee 38305, É.-U. – à l'attention de : Product Service. S'assurer d'indiquer toutes les informations figurant sur la plaque signalétique de l'outil (numéro du modèle, type, numéro de série, etc.).

ACCESSOIRES

Une ligne complète des accessoires est fournie des centres commerciaux d'usine de par votre de Porter-Cable•Delta fournisseur, de Porter-Cable•Delta, et des stations service autorisées par Porter-Cable. Veuillez visiter notre site Web www.porter-cable.com pour un catalogue ou pour le nom de votre fournisseur plus proche.

AVERTISSEMENT

Depuis des accessoires autre que ceux offerts par Porter-Cable•Delta n'ont pas été testés avec ce produit, utilisation de tels accessoires a pu être dangereux. Pour l'exploitation sûre, seulement Porter-Cable•Delta a recommandé des accessoires devrait être utilisé avec ce produit.

GARANTIE

Pour enregistrer l'outil en vue d'obtenir un service de garantie, consulter notre site Web www.porter-cable.com.

GARANTIE LIMITÉE D'UN AN OFFERTE PAR PORTER-CABLE

Porter-Cable garantit ses outils dans la série "Professional Power Tools" pour une période d'un an à partir de la date de l'achat original. Pendant la période de garantie, nous réparerons, ou nous remplacerons, selon le cas, toute pièce de nos outils ou de nos accessoires couverte par notre garantie qui, après inspection, révélera un défaut de facture ou de matériel. Pour toute réparation ou pour tout remplacement, renvoyez l'outil ou l'accessoire en prépayé au centre de service Porter-Cable ou à la station autorisée. Il se peut qu'on vous demande de produire des pièces justificatives attestant de l'achat de l'outil. Cette garantie ne s'applique pas aux réparations ou aux remplacements nécessaires occasionnés par un mauvais usage de l'outil, un abus de l'outil, l'usage normal de l'outil, ou les réparations qui auraient été faites par un personnel non-autorisé n'appartenant pas à nos centre de service ou à nos stations autorisées.

TOUTE GARANTIE IMPLICITE, LA GARANTIE DE COMMERCE ET DE CONVENANCE POUR UNE TÂCHE PARTICULIERE INCLUE, NE DURERONT QUE POUR UNE PÉRIODE D'UN (1) AN A PARTIR DE LA DATE D'ACHAT.

Si vous désirez obtenir un supplément d'information sur la garantie, écrivez-nous à l'adresse suivante: PORTER-CABLE, 4825 Highway 45 North, Jackson, Tennessee 38305; Attention: Product Service. L'OBLIGATION PRÉCÉDENTE EST LA SEULE RESPONSABILITÉ DE PORTER-CABLE SOUS LES TERME DE CETTE, OU DE TOUTE AUTRE, GARANTIE IMPLICITE OU NON. SOUS AUCUNE CIRCONSTANCE, PORTER-CABLE NE SERA TENU POUR RESPONSABLE POUR TOUT DOMMAGES INCIDENTAUX OU INDIRECTS. Certaines provinces ne permettent pas que limites soit posées soit sur la période de temps que dure une garantie implicite, soit sur la limitation ou l'exclusion de dommages incidentaux ou indirects. Ainsi, il se peut que l'exclusion citée ci-dessus ne s'applique pas directement à vous. Cette garantie vous donne certains droits légaux spécifiques. Vous pouvez également avoir droit à d'autre droits légaux selon les provinces.

The following are trademarks of PORTER-CABLE • DELTA (Las siguientes son marcas registradas de PORTER-CABLE • DELTA S.A.) (Les marques suivantes sont des marques de fabricant de la PORTER-CABLE • DELTA): Auto-Set[®], BAMMER[®], B.O.S.S.[®], Builder's Saw[®], Contractor's Saw[®], Contractor's Saw II[™], Delta[®], DELTACRAFT[®], DELTAGRAM[™], Delta Series 2000[™], DURATRONIC[™], Emc^{2™}, FLEX[®], Flying Chips[™], FRAME SAW[®], Grip Vac[™], Homecraft[®], INNOVATION THAT WORKS[®], Jet-Lock[®], JETSTREAM[®], 'kickstand[®], LASERLOC[®], MICRO-SET[®], Micro-Set[®], MIDI LATHE[®], MORTEN[™], NETWORK[™], OMNIJIG[®], POCKET CUTTER[®], PORTA-BAND[®], PORTA-PLANE[®], PORTER-CABLE[®]&(design), PORTER-CABLE[®]PROFESSIONAL POWER TOOLS, PORTER-CABLE REDEFINING PERFORMANCE[™], Posi-Matic[®], Q-3[®]&(design), QUICKSAND[®]&(design), QUICKSET[™], QUICKSET II[®], QUICKSET PLUS[™], RIPTIDE[™]&(design), SAFE GUARD II[®], SAFE-LOC[®], Sanding Center[®], SANDTRAP[®]&(design), SAW BOSS[®], Sawbuck[™], Sidekick[®], SPEED-BLOC[®], SPEEDMATIC[®], SPEEDTRONIC[®], STAIR EASE[®], The American Woodshop[®]&(design), The Lumber Company[®]&(design), THE PROFESSIONAL EDGE[®], THE PROFESSIONAL SELECT[®], THIN-LINE[™], TIGER[®], TIGER CUB[®], TIGER SAW[®], TORQBUSTER[®], TORQ-BUSTER[®], TRU-MATCH[™], TWIN-LITE[®], UNIGUARD[®], Unifence[®], UNIFEEDER[™], Unihead[®], Uniplane[™], Unirip[®], Unisaw[®], Univise[®], Versa-Feeder[®], VERSA-PLANÉ[™], WHISPER SERIES[®], WOODWORKER'S CHOICE[™].

Trademarks noted with [™] and [®] are registered in the United States Patent and Trademark Office and may also be registered in other countries. Las Marcas Registradas con el signo de [™] y [®] son registradas por la Oficina de Registros y Patentes de los Estados Unidos y también pueden estar registradas en otros países. Marques déposées, indiquées par la lettre [™] et [®], sont déposées au Bureau des brevets d'invention et marques déposées aux Etats-Unis et pourraient être déposées aux autres pays.

PORTER◆CABLE[®]

4825 Highway 45 North
Jackson, TN 38305

1-888-848-5175

www.porter-cable.com