

STANLEY V20

LITHIUM ION

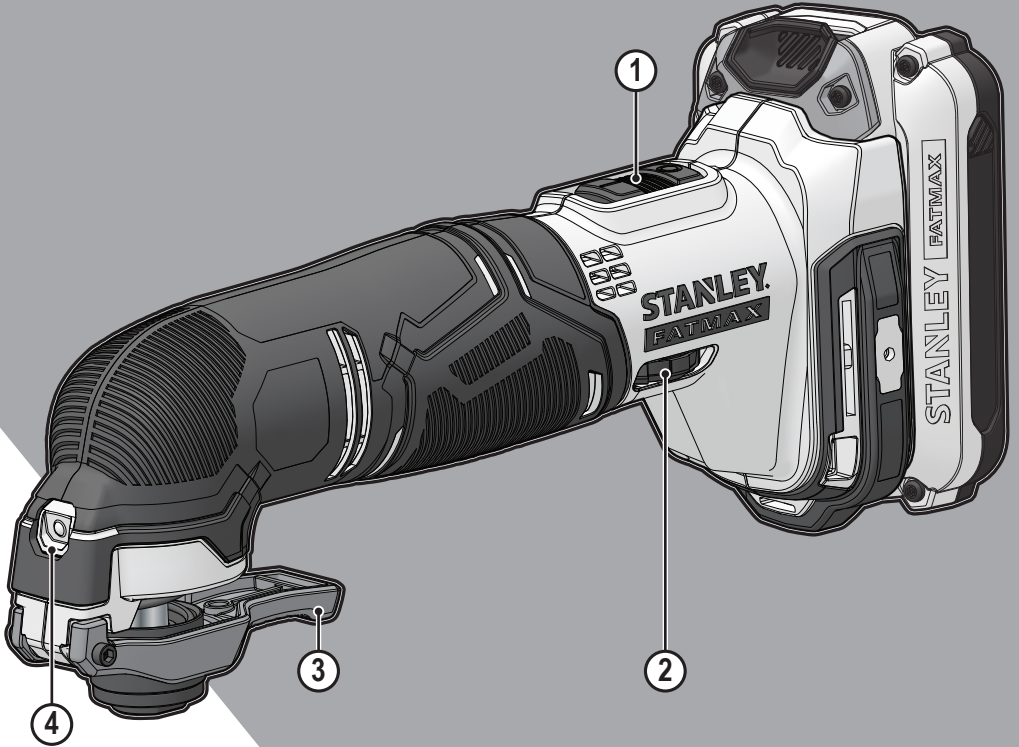

Español (*Instrucciones originales*)

5

Português (*Instruções Originais*)

14

English (*original instructions*)

22

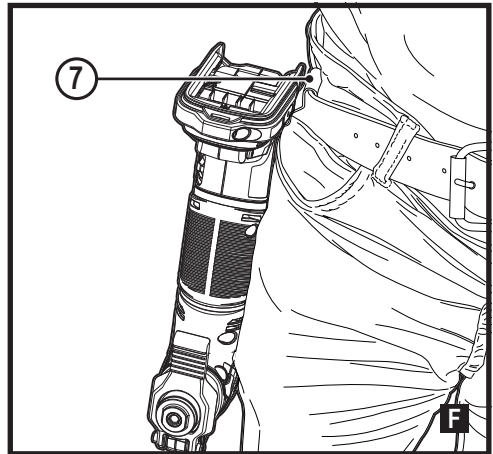
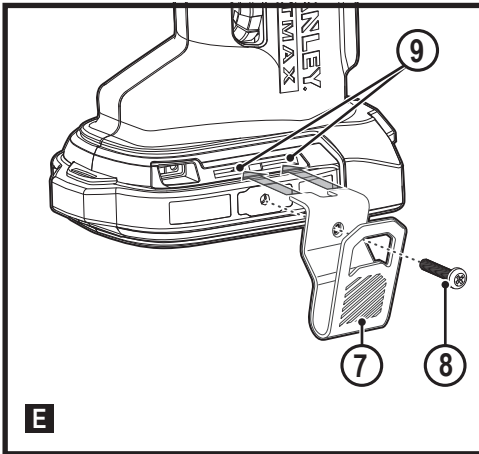
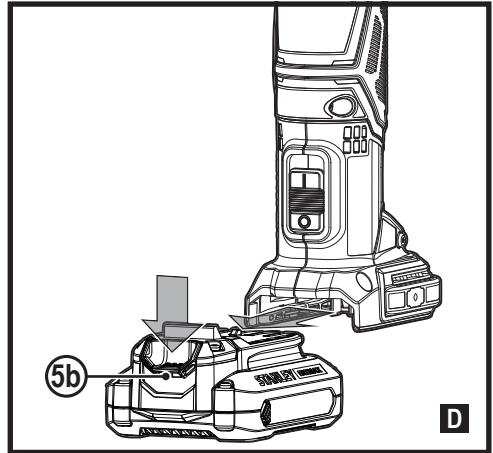
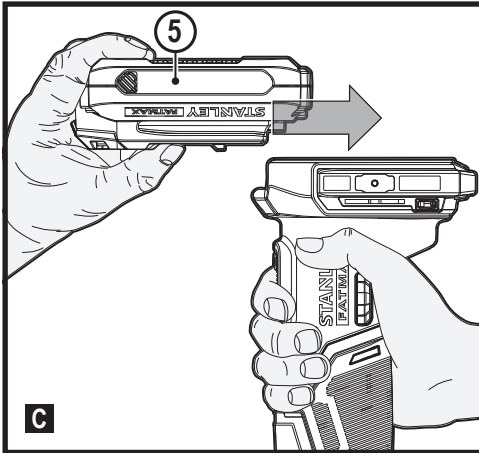
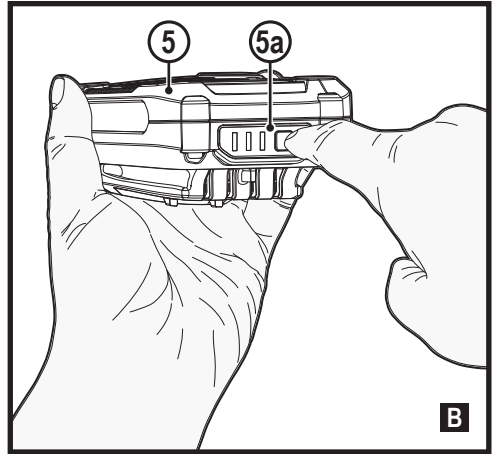
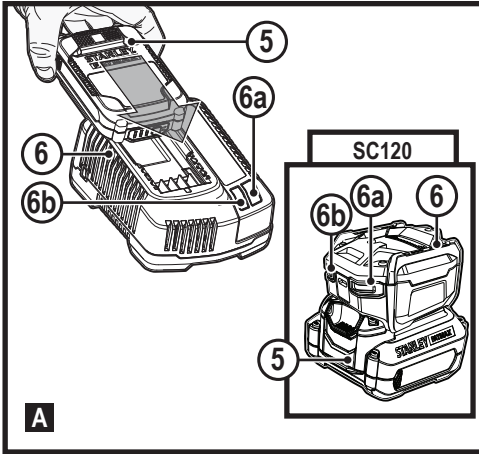

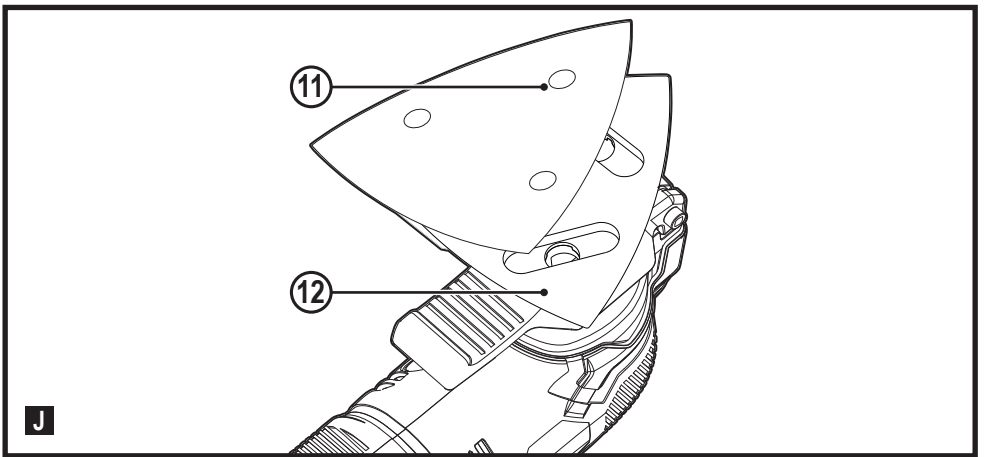
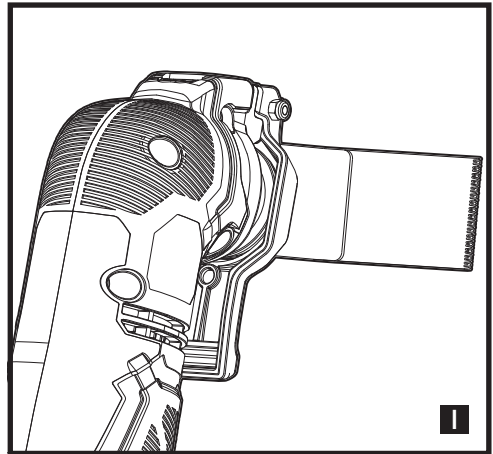
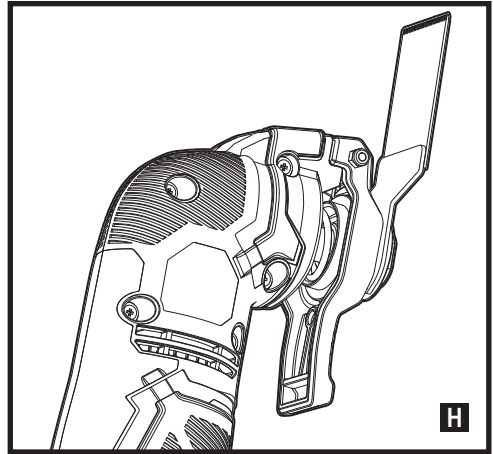
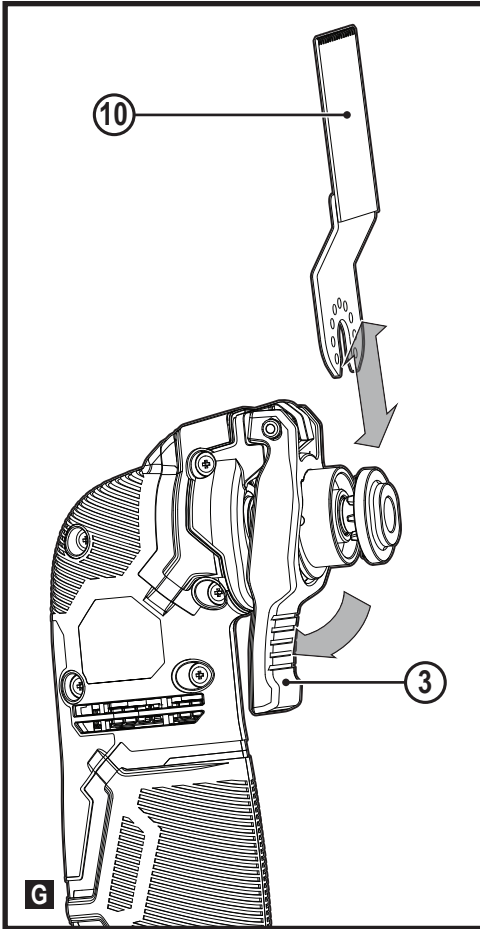

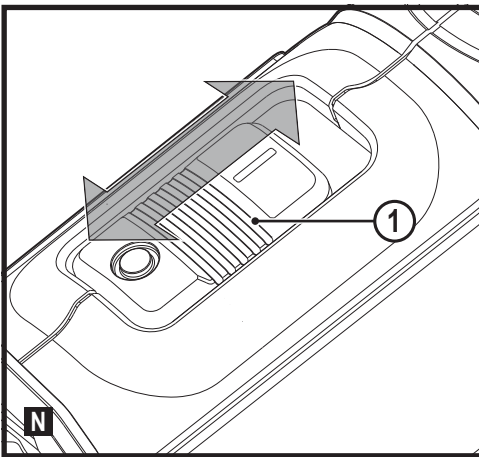
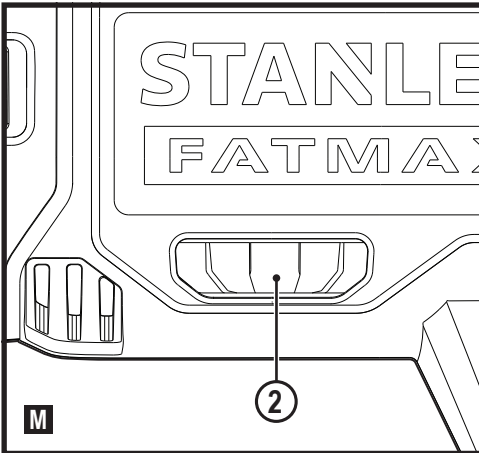
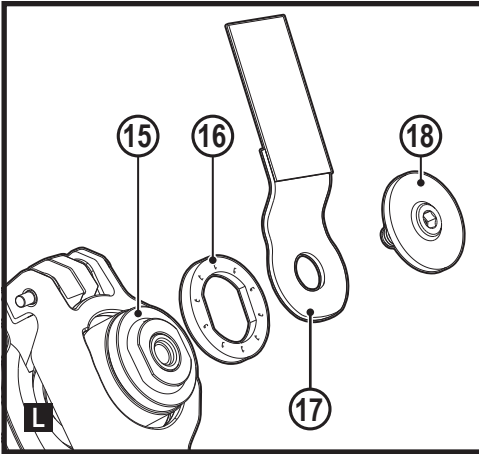

Uso pretendido

Su sierra oscilante STANLEY SCT500 ha sido diseñada para aplicaciones hágalo usted mismo, como operaciones de lijado. También es adecuado para cortar materiales de madera, plástico, yeso, metales no ferrosos y elementos de fijación (por ej., clavos sin endurecer, grapas), trabajar azulejos de pared blandos y raspar superficies pequeñas. Esta herramienta está diseñada para usuarios profesionales y privados, y no profesionales.

Instrucciones de seguridad

Advertencias de seguridad generales de herramienta eléctrica



¡Advertencia! Lea todas las advertencias de seguridad, instrucciones, ilustraciones y especificaciones incluidas con esta herramienta eléctrica. La falla en seguir las advertencias e instrucciones indicadas a continuación puede resultar en descarga eléctrica, incendio y/o lesiones serias.

Conserve todas las advertencias e instrucciones para referencia futura. El término "herramienta eléctrica" en todas las advertencias indicadas a continuación se refiere a su herramienta eléctrica accionada por la red (con cable) o herramienta eléctrica que funciona con batería (inalámbrica).

1. Seguridad de área de trabajo

a. Mantenga el área de trabajo limpia y bien iluminada.

Las áreas desorganizadas u oscuras pueden provocar accidentes.

b. No opere herramientas eléctricas en atmósferas explosivas, como en la presencia de líquidos, gases o polvo inflamables.

Las herramientas eléctricas crean chispas que pueden encender el polvo o los humos.

c. Mantenga alejados a los niños y transeúntes mientras opera una herramienta eléctrica.

Las distracciones pueden hacer que pierda el control.

2. Seguridad eléctrica

a. Los enchufes de la herramienta eléctrica deben coincidir con el tomacorriente. Nunca modifique el enchufe de ninguna manera. No use enchufes adaptadores con herramientas eléctricas conectadas a tierra. Los enchufes no modificados y los tomacorrientes correspondientes reducirán el riesgo de descarga eléctrica.

b. Evite el contacto del cuerpo con superficies conectadas a tierra como tuberías, radiadores,

cocinas y refrigeradores. Existe un mayor riesgo de descarga eléctrica si su cuerpo está en contacto con tierra.

- c. **No exponga las herramientas eléctricas a la lluvia ni a condiciones de humedad.** El agua que ingresa a una herramienta eléctrica aumentará el riesgo de descarga eléctrica.
- d. **No maltrate el cable. Nunca use el cable para transportar, jalar o desconectar la herramienta eléctrica. Mantenga el cable alejado del calor, aceite, bordes afilados o partes móviles.** Los cables dañados o enredados aumentan el riesgo de descarga eléctrica.
- e. **Al operar una herramienta eléctrica en el exterior, use un cable de extensión adecuado para uso en exteriores.** El uso de un cable adecuado para uso en exteriores reduce el riesgo de descarga eléctrica.
- f. **Si es inevitable utilizar una herramienta eléctrica en un lugar húmedo, utilice un suministro protegido por dispositivo de corriente residual (RCD).** El uso de un RCD reduce el riesgo de descarga eléctrica.

3. Seguridad personal

- a. **Permanezca alerta, observe lo que está haciendo y use el sentido común cuando opere una herramienta eléctrica. No use la herramienta eléctrica cuando esté cansado o bajo la influencia de drogas, alcohol, o medicamentos.** Un momento de falta de atención mientras opera herramientas eléctricas puede resultar en lesiones personales serias.
- b. **Use equipo de protección personal. Siempre use protección para los ojos.** Los equipos de protección, como máscaras antipolvo, calzado de seguridad antideslizante, casco o protección para los oídos, utilizados para las condiciones adecuadas reducirán las lesiones personales.
- c. **Evite el arranque no intencional. Asegúrese que el interruptor esté en la posición de apagado antes de conectarlo a la fuente de alimentación y/o al paquete de batería, al levantar o transportar la herramienta.** Llevar herramientas eléctricas con el dedo en el interruptor o activar las herramientas eléctricas que tienen el interruptor encendido invita a los accidentes.
- d. **Retire cualquier llave de ajuste o llave de tuercas antes de encender la herramienta eléctrica.** Una llave de tuercas o llave que se deje conectada a una parte giratoria de la herramienta eléctrica puede ocasionar lesiones personales.
- e. **No se estire. Mantenga una base de apoyo y equilibrio adecuados en todo momento.** Esto permite un mejor control de la herramienta eléctrica en situaciones inesperadas.
- f. **Vístase apropiadamente. No use ropa holgada o joyería. Mantenga su cabello, ropa, y guantes**

alejados de las partes móviles. La ropa suelta, joyería, o cabello largo podrían quedar atrapados en las partes móviles.

- g. **Si se proporcionan dispositivos para la conexión de instalaciones de extracción y recolección de polvo, asegúrese que estén conectados y se utilicen adecuadamente.** El uso de recolección de polvo puede reducir los riesgos relacionados con el polvo.
 - h. **No permita que la familiaridad obtenida a partir del uso frecuente de herramientas le permitan volverse descuidado e ignorar los principios de seguridad de la herramienta.** Una acción descuidada puede causar lesiones severas en una fracción de segundo.
4. **Uso y cuidado de herramienta eléctrica**
 - a. **No fuerce la herramienta eléctrica. Use la herramienta eléctrica correcta para su aplicación.** La herramienta eléctrica hará el trabajo mejor y con más seguridad en la velocidad para la que está diseñada.
 - b. **No use la herramienta eléctrica si el interruptor no la enciende y apaga.** Cualquier herramienta eléctrica que no pueda ser controlada con el interruptor es peligrosa y debe ser reparada.
 - c. **Desconecte el enchufe de la fuente de alimentación y/o el paquete de batería de la herramienta eléctrica antes de realizar cualquier ajuste, cambiar accesorios o almacenar herramientas eléctricas.** Dichas medidas preventivas de seguridad reducen el riesgo de arrancar la herramienta eléctrica accidentalmente.
 - d. **Guarde las herramientas eléctricas inactivas fuera del alcance de los niños y no permita que personas que no estén familiarizadas con la herramienta eléctrica o estas instrucciones operen la herramienta eléctrica.** Las herramientas eléctricas son peligrosas en manos de usuarios no capacitados.
 - e. **Dé mantenimiento a las herramientas eléctricas y accesorios. Compruebe si hay desalineación o atascamiento de las piezas móviles, ruptura de partes y cualquier otra condición que pueda afectar la operación de las herramientas eléctricas. Si está dañada, haga reparar la herramienta eléctrica antes de usarla.** Muchos accidentes son causados por herramientas eléctricas con mantenimiento deficiente.
 - f. **Mantenga las herramientas de corte afiladas y limpias.** Las herramientas de corte mantenidas correctamente con bordes de corte afilados tienen menos probabilidades de adherirse y son más fáciles de controlar.
 - g. **Utilice la herramienta eléctrica, los accesorios y las brocas, etc., de acuerdo con estas instrucciones, teniendo en cuenta las condiciones de trabajo y el trabajo que se realizará.**

El uso de la herramienta eléctrica para operaciones diferentes a las previstas podría ocasionar una situación peligrosa.

- h. Mantenga las manijas y superficies de sujeción secas, limpias y libres de aceite y grasa.** Las manijas y superficies de sujeción resbalosas no permiten el manejo y control seguros de la herramienta en situaciones inesperadas.

5. Uso y cuidado de la herramienta de batería

- a. Sólo recargue con el cargador especificado por el fabricante.** Un cargador que es adecuado para un tipo de paquete de batería puede crear un riesgo de incendio cuando se use con otro tipo de batería.
- b. Use herramientas eléctricas únicamente con los paquetes de batería designados específicamente.** El uso de cualquier otro paquete de batería puede crear un riesgo de lesiones e incendio.
- c. Cuando el paquete de batería no esté en uso, manténgalo alejado de otros objetos metálicos, como sujetadores de papel, monedas, llaves, clavos, tornillos u otros objetos metálicos pequeños, que puedan hacer una conexión de una terminal a la otra.** Poner en corto las terminales de la batería puede causar quemaduras o un incendio.
- d. Bajo condiciones abusivas, el líquido puede ser expulsado de la batería; evite el contacto. Si ocurre contacto accidentalmente, lave con agua. Si el líquido hace contacto con los ojos, busque ayuda médica adicional.** El líquido expulsado de la batería puede causar irritación o quemaduras.
- e. No use un paquete de batería o herramienta que estén dañados o modificados.** Las baterías dañadas o modificadas pueden presentar comportamiento imprevisto que resulte en incendio, explosión o riesgo de lesiones.
- f. No exponga un paquete de batería o herramienta a fuego o temperatura excesiva.** La exposición al fuego o una temperatura superior a 130 ° "130 °C" se puede reemplazar por la temperatura "265 °F".
- g. Siga todas las instrucciones de carga y no cargue el paquete de batería o la herramienta fuera del rango de temperatura especificado en las instrucciones.** Cargar inadecuadamente o en una temperatura fuera del rango especificado puede dañar la batería e incrementar el riesgo de incendio.

6. Servicio

- a. Pida que una persona de reparación calificada dé servicio a la herramienta eléctrica usando únicamente partes de reemplazo idénticas.** Esto garantizará que se mantenga la seguridad de la herramienta eléctrica.

- b. Nunca dé servicio a paquetes de batería dañados.** El servicio de paquetes de batería sólo debe ser realizado por el fabricante o proveedores de servicio autorizados.

Advertencias de seguridad adicionales de herramienta eléctrica

- ◆ **Sostenga las herramientas eléctricas por las superficies de sujeción aisladas cuando realice una operación en la que el accesorio de corte pueda hacer contacto con cableado oculto.** El accesorio de corte que haga contacto con cable "vivo" puede tener partes de metal expuestas de la herramienta eléctrica "viva" y podrían dar al operador una descarga eléctrica.
- ◆ **Use abrazaderas u otra manera práctica para asegurar y soportar la pieza de trabajo a una plataforma estable.** Sostener el trabajo a mano o contra su cuerpo lo hace inestable y puede guiar a la pérdida de control.
- ◆ **Mantenga las manos lejos del área de corte.** Nunca meta las manos debajo de la pieza de trabajo por ningún motivo. No inserte los dedos o el pulgar cerca de la cuchilla recíproca y la abrazadera de la cuchilla. No estabilice la sierra sujetando la zapata.
- ◆ **Mantenga las cuchillas afiladas.** Las cuchillas desafiladas o dañadas pueden hacer que la sierra se desvíe o se atasque bajo presión. Utilice siempre el tipo de cuchilla de sierra adecuado para el material de la pieza de trabajo y el tipo de corte.
- ◆ **Al cortar tuberías o conductos, asegúrese que estén libres de agua, cables eléctricos, etc.**
- ◆ **No toque la pieza de trabajo o cuchilla inmediatamente después de operar la herramienta.** Pueden estar muy calientes.
- ◆ **Tenga en cuenta riesgos ocultos, antes de perforar en paredes, pisos o techos, revise la ubicación del cableado y tubos.**
- ◆ **La cuchilla continuará moviéndose después de soltar el interruptor.** Siempre apague la herramienta y espere a que la cuchilla de la sierra se detenga por completo antes de bajar la herramienta.

¡Advertencia! El valor de emisiones de vibración durante el uso real de la herramienta eléctrica pueden diferir de los valores declarados dependiendo de las formas en que se utilice la herramienta. El nivel de vibración puede aumentar por encima del nivel indicado.

- ◆ El uso pretendido se describe en este manual de instrucciones. El uso de cualquier accesorio o conexión o el desempeño de cualquier operación con esta herramienta, diferentes a los recomendados en este manual de instrucciones, pueden presentar un riesgo de lesiones personales.

Seguridad de los demás

- ◆ Este aparato no está diseñado para uso por personas (incluyendo niños) con capacidades físicas reducidas, sensoriales o mentales, o falta de experiencia y conocimiento, a menos que se les haya dado supervisión o instrucciones respecto al uso del aparato por una persona responsable por su seguridad.
- ◆ Los niños deben ser supervisados para asegurarse que no jueguen con el aparato.

Riesgos residuales.





Pueden surgir riesgos residuales adicionales al utilizar la herramienta que pueden no estar incluidos en las advertencias de seguridad adjuntas. Estos riesgos pueden surgir por mal uso, uso prolongado, etc.





Incluso con la aplicación de las normas de seguridad relevantes y la implementación de dispositivos de seguridad, no se pueden evitar ciertos riesgos residuales. Estos incluyen:

- ◆ Lesiones causadas al tocar las piezas giratorias/móviles.
- ◆ Lesiones causadas al cambiar piezas, cuchillas o accesorios.
- ◆ Lesiones causadas por el uso prolongado de una herramienta. Cuando use cualquier herramienta durante períodos prolongados, asegúrese de tomar descansos regulares.
- ◆ Deterioro de la audición.
- ◆ Riesgos para la salud causados por respirar el polvo que se desarrolla al usar su herramienta (ejemplo: - trabajar con madera, especialmente roble, haya y MDF.)

Etiquetas en la herramienta

La etiqueta en su herramienta puede incluir los siguientes símbolos:

| | | | |
|--|--|---|---------------------|
|  | ¡ADVERTENCIA! Para reducir el riesgo de lesiones, el usuario debe leer este manual de instrucciones antes del uso. | | |
|  | Utilice lentes o gafas de seguridad. | | |
|  | Use protección para los oídos. | | |
|  | Utilice una máscara de polvo. | | |
| V | Voltios |  | Corriente Directa |
| A | Amperes | n_0 | Velocidad sin carga |

| | | | |
|---|-------------------|---|--|
| Hz | Hertz |  | Construcción Clase II |
| W | Watts |  | Terminal de tierra |
| min | minutos |  | Símbolo de alerta de seguridad |
|  | Corriente Alterna | /min. | Revoluciones o movimientos alternativos por minuto |

Posición de código de fecha

El Código de Fecha, que también incluye el año de fabricación, está impreso en la superficie del alojamiento.

Ejemplo:

2023 XX JN
Año de fabricación

Instrucciones de seguridad adicionales para baterías y cargadores

Baterías

- ◆ Nunca intente abrir por ninguna razón.
- ◆ No exponga la batería a agua.
- ◆ No guarde en ubicaciones donde la temperatura pueda exceder 40 °C.
- ◆ Cargue únicamente en temperaturas ambiente entre 10 °C y 40 °C.
- ◆ Sólo cargue utilizando el cargador incluido con la herramienta.
- ◆ Cuando deseche las baterías, siga las instrucciones provistas en la sección "Protección del medio ambiente".



No intente cargar baterías dañadas.

Cargadores

- ◆ Use su cargador STANLEY únicamente para cargar la batería en la herramienta con la que se incluyó. Otras baterías pueden explotar, y causar daños y lesiones personales.
- ◆ Nunca intente cargar batería no recargables.
- ◆ Solicite que reemplacen los cables defectuosos de inmediato.
- ◆ No exponga el cargador a agua.
- ◆ No abra el cargador.
- ◆ No pruebe las terminales del cargador.



El cargador está diseñado para uso en interiores únicamente.



Lea el manual de instrucciones antes de usar.

Seguridad eléctrica



Su cargador tiene doble aislamiento; por lo tanto no se requiere un cable de tierra. Siempre revise que el voltaje de la red corresponda al voltaje en la placa de clasificación. Nunca intente reemplazar la unidad del cargador con un enchufe de red normal.

- ◆ Si se daña el cable de suministro, se debe reemplazar por el fabricante o un centro de servicio STANLEY autorizado para evitar un riesgo.

Características

Esta herramienta incluye algunas o todas las características siguientes.

1. Interruptor On/Off (Encendido/Apagado)
2. Carátula de velocidad variable
3. Palanca de sujeción de accesorio sin herramientas Super-lok™
4. Linterna LED

Uso

¡Advertencia! Deje que la herramienta funcione a su propio ritmo. No sobrecargue.

Carga de la batería (Fig. A)

La batería se necesita cargar antes del primer uso y siempre que falle en producir suficiente energía para trabajos que antes se realizaban fácilmente. La batería se puede calentar mientras carga; esto es normal y no indica un problema.

¡Advertencia! ¡armino! No cargue la batería en temperaturas ambiente menores a 10 °C o mayores a 40 °C. Temperatura de carga recomendada: aprox. 24 °C.

Nota: El cargador no cargará una batería si la temperatura de la celda es inferior a aproximadamente 10 °C o superior a 40 °C.

La batería debe dejarse en el cargador y el cargador comenzará a cargarse automáticamente cuando la temperatura de la celda se incremente o enfríe.

Nota: Para garantizar el máximo desempeño y la vida útil de los paquetes de baterías de iones de litio, cargue la batería por completo antes del primer uso.

- u Conecte el cargador (6) en un tomacorriente apropiado antes de insertar el paquete de batería (5).
- ◆ La luz de carga verde (6a) parpadeará continuamente indicando que el proceso de carga ha comenzado.

- ◆ La terminación de la carga se indicará por la luz de carga verde (6a) que permanece encendida continuamente. El paquete de batería (5) está completamente cargado y se puede retirar y usar en este momento o dejarse en el cargador (6).
- ◆ Cargue las baterías descargadas dentro de 1 semana. La duración de la batería se disminuirá ampliamente si se guarda en un estado descargado.

Modos LED de cargador

Indicadores para todos los cargadores excepto SC120

| | | | |
|--|---------------------------------|---------------|--|
| | Carga | — — — — — | |
| | Completamente cargado | ————— | |
| | Demora de paquete caliente/frío | — — — — — — | |

Indicadores únicamente para cargador SC120

| | | | |
|--|---------------------------------|---------------|--|
| | Carga | — — — — — | |
| | Completamente cargado | ————— | |
| | Demora de paquete caliente/frío | — — — — — — | |

Nota: Los cargadores compatibles no cargarán una batería defectuosa. El cargador indicará un paquete de batería defectuoso al negarse a encenderse.

Nota: Esto también podría significar un problema con un cargador. Si el cargador indica un problema, lleve el cargador y el paquete de batería para probarlos en un centro de servicio autorizado.

Dejar la batería en el cargador

El cargador y el paquete de batería se pueden dejar conectados con el LED encendido indefinidamente. El cargador mantendrá el paquete de batería fresco y completamente cargado.

Demora de paquete caliente/frío

Cuando el cargador detecta una batería que está demasiado caliente o demasiado fría, automáticamente inicia un retraso de paquete caliente/frío, el LED verde (6a) parpadeará intermitentemente, mientras que el LED rojo (6b) permanecerá encendido continuamente, suspendiendo la carga hasta que la batería haya alcanzado la temperatura adecuada. El cargador cambia automáticamente al modo de carga del paquete. Esta característica garantiza la vida máxima de la batería.

Indicador de estado de carga de batería (Fig. B)

La batería incluye un indicador de estado de carga para determinar rápidamente la duración de la batería, como

se muestra en la figura B. Al presionar el botón de estado de carga (5a), puede ver fácilmente la carga restante en la batería como se ilustra en la figura B.

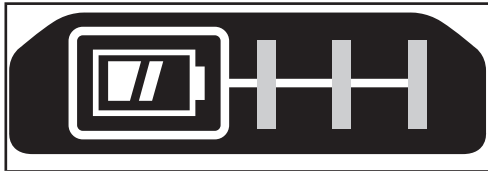

Montaje en pared

Algunos cargadores STANLEY FATMAX están diseñados para poderse montar en pared o colocarse vertical sobre una mesa o superficie de trabajo.

Si se monta en pared, localice el cargador dentro del alcance de un tomacorriente eléctrico, y lejos de una esquina u otras obstrucciones que puedan impedir el flujo de aire. Use la parte posterior del cargador como una plantilla para la ubicación de los tornillos de montaje en la pared. Instale el cargador firmemente con tornillos para Tablaroca (adquiridos por separado) por lo menos de 1" (25.4 mm) de largo, con un diámetro de cabeza de tornillo de 0.28–0.35" (7–9 mm), atomillados en madera a una profundidad óptima dejando aproximadamente 7/32" (5.5 mm) de tornillo expuesto. Alinee las ranuras en la parte posterior del cargador con los tornillos expuestos y conéctelos completamente dentro de las ranuras.

NOTA: No intente montar el cargador SC120 debajo de un banco o mesa.

NOTA: Sólo instale el cargador SC120 con las luces de carga apuntadas hacia arriba hacia el techo.

Instalación y desinstalación del paquete de baterías de la herramienta

¡Advertencia! Asegúrese que el botón de bloqueo no esté conectado para evitar el accionamiento del interruptor antes de retirar o instalar la batería.

Para instalar el paquete de batería (Fig. C)

- ◆ Inserte el paquete de baterías firmemente en la herramienta hasta que escuche un clic audible, como se muestra en la figura C. Asegúrese que el paquete de baterías esté completamente asentado y conectado en su posición.

Para retirar el paquete de batería (Fig. D)

- ◆ Presione el botón de liberación de la batería (5b) como se muestra en la figura D y extraiga el paquete de baterías de la herramienta.

Gancho de cinturón (Adicional opcional) (Fig. E, F)

¡Advertencia! Para reducir el riesgo de lesiones personales graves, coloque el botón de avance/reversa en la posición de bloqueo o apague la herramienta y desconecte el paquete de batería antes de realizar cualquier ajuste o retirar/instalar conexiones o accesorios.

Un arranque accidental puede causar lesiones.

¡Advertencia! Para reducir el riesgo de lesiones personales serias, SÓLO use el gancho de cinturón de la herramienta (7) para colgar la herramienta de un cinturón de trabajo. NO use el gancho de cinturón (7) para anclar o asegurar la herramienta a una persona u objeto durante el uso. NO suspenda la herramienta por arriba de su cabeza o suspenda objetos del gancho del cinturón.

¡Advertencia! Para reducir el riesgo de lesiones personales serias, asegúrese que el tornillo (8) que sujeta el gancho de cinturón esté seguro.

Nota: Cuando conecte o reemplace el gancho del cinturón (7), sólo use el tornillo (8) incluido. Asegúrese de apretar firmemente el tornillo.

El gancho de cinturón (7) se puede sujetar en cualquier lado de la herramienta

sólo con el tornillo (8) incluido, para acomodarse a usuarios zurdos o

diestros. Si el gancho no se desea en absoluto, se puede retirar de la herramienta.

Para mover el gancho de cinturón, retire el tornillo (8) que sujeta el



gancho de cinturón (7) en su lugar y luego vuelva a ensamblar en el lado opuesto. Asegúrese de apretar firmemente el tornillo (8).

Nota: Se encuentran varios ganchos trackwall y configuraciones de almacenamiento disponibles.

Accesorios

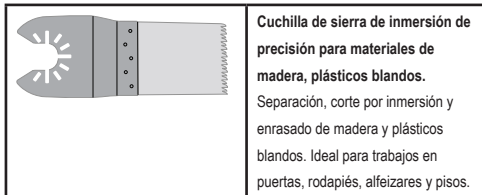
Esta herramienta incluye algunas o todos los accesorios siguientes. El desempeño de su herramienta depende del accesorio utilizado. Los accesorios STANLEY están diseñados con altos estándares de calidad y están diseñados para mejorar el desempeño de su herramienta. Al utilizar estos accesorios, obtendrá lo mejor de su herramienta.

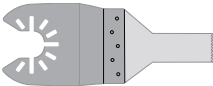
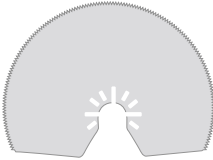
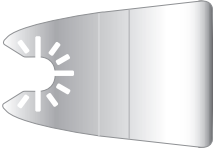

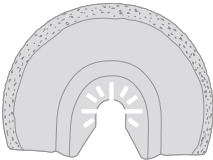
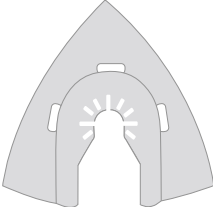
| | |
|--|---|
|  | <p>Cuchilla de sierra de inmersión para madera y metal.</p> <p>Separación, corte por inmersión y enrasado de madera, plásticos, tubos y extrusiones no ferrosos de paredes delgadas, clavos y tornillos.</p> |
|  | <p>Cuchilla de sierra de inmersión para madera y metal.</p> <p>Separación, corte por inmersión y enrasado de madera, plásticos, tubos y extrusiones no ferrosos de paredes delgadas.</p> |
|  | <p>Cuchilla de sierra segmentada.</p> <p>Cuchilla de larga duración que es ideal para cortar madera, plásticos, materiales ferrosos y no ferrosos de paredes delgadas.</p> |
|  | <p>Raspador rígido.</p> <p>Ideal para la eliminación de material duro y blando de superficies planas, como la eliminación de pisos de vinilo, adhesivo para alfombras adheridas, adhesivo para pisos de baldosas, lechada, pintura y barniz.</p> |
|  | <p>Raspador flexible.</p> <p>Ideal para eliminar materiales elastoméricos de superficies planas duras en áreas de difícil acceso, como sellador de silicona y otros materiales de calafateo.</p> |
|  | <p>Cuchilla para eliminar lechada de carburo.</p> <p>Superficie recubierta de carburo ideal para limpiar lechada y adhesivo para baldosas de superficies planas y para una rápida eliminación de material de madera, aglomerado y fibra de vidrio.</p> |
|  | <p>Escofina de carburo.</p> <p>Superficie revestida de carburo ideal para la eliminación de lechada y para la eliminación rápida de material de plástico, aglomerado y fibra de vidrio.</p> |

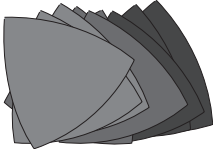
| | |
|---|--|
|  | <p>Hojas de lija.</p> <p>Varios grados para el lijado de madera, superficies pintadas y barnizadas.</p> |
|---|--|

Ensamble

Colocación y desinstalación de accesorios (fig. G - L)

¡Advertencia! Antes de instalar un accesorio, desconecte la herramienta de la red eléctrica/Retire la batería de la herramienta.

Instalación de un accesorio STANLEY (fig. G - I)

- ◆ Sujete la herramienta y apriete la palanca de sujeción del accesorio (3).
- ◆ Deslice el accesorio (10) entre el eje y el soporte del accesorio asegurándose que el accesorio se conecte en los ocho pasadores en el soporte y esté al ras con el eje.
- ◆ Libere la palanca de sujeción del accesorio.

Nota: Algunos accesorios, tales como los raspadores y cuchillas se pueden montar en ángulo si se requiere (fig. I).

Desinstalación de un accesorio STANLEY

- ◆ Sujete la herramienta y apriete la palanca de sujeción del accesorio (3).
- ◆ Retire el accesorio de la herramienta asegurándose que se desconecte de los ocho pasadores del soporte.
- ◆ Libere la palanca de sujeción del accesorio.

Advertencia: Se deben usar guantes cuando se retiren los accesorios, ya que pueden calentarse durante el uso.

Colocación de hoja de lijado (fig. J)

- ◆ Alinee la hoja de lija (11) con la base de lijado (12) como se muestra.
- ◆ Presione la hoja de manera firme y uniforme sobre la base de lijado, asegurándose que los orificios de la hoja coincidan con los orificios de la base.

Desinstalación de hojas de lija

- ◆ Retire la hoja de lija de la base de lijado (12).

¡Advertencia! Nunca use la base de lijado sin una hoja de lijado o un accesorio en su lugar.

Instalación de accesorios alternativos (fig. L)

- ◆ Coloque el espaciador (16) en el collar (15).
- ◆ Coloque el accesorio alternativo (17) en el collar (15).
- ◆ Fije firmemente el perno de fijación (18) en su lugar para asegurar un ajuste perfecto para el accesorio alternativo

(17).

Nota: No se usan el espaciador y el perno de fijación para sujetar accesorios STANLEY. Los accesorios STANLEY se conectan con la palanca de sujeción de accesorio sin herramientas Super-lok™.

Uso

¡Advertencia! Deje que la herramienta funcione a su propio ritmo. No sobrecargue.

¡Advertencia! Antes de cortar en paredes, pisos o techos, revise la ubicación del cableado y tubos.

Control de velocidad variable (fig M)

El control de velocidad variable le permite adaptar la velocidad de la herramienta a la aplicación.

- ◆ Configure la carátula de velocidad variable (2) en el ajuste deseado. En el ajuste 1, la herramienta funcionará a baja velocidad, 8,000 min⁻¹. En el ajuste 6, la herramienta funcionará a la velocidad máxima, 18,000 min⁻¹.

Encendido y apagado (fig. N)

- ◆ Para encender la herramienta, deslice el interruptor de encendido/apagado (1) hacia adelante (posición I).
- ◆ Para apagar la herramienta, deslice el interruptor de encendido/apagado (1) hacia atrás (posición O).

Linterna LED

La linterna LED (4) se activa automáticamente cuando se enciende la herramienta.

Indicador de batería baja

Si la luz de trabajo LED (4) comienza a parpadear rápida y continuamente cuando se presiona el interruptor de la herramienta, la batería se ha agotado y la batería debe recargarse.

A diferencia de otros tipos de paquetes de baterías, los paquetes de baterías de iones de litio brindan energía sin desvanecimiento durante todo su tiempo de operación. La herramienta no experimentará una pérdida de potencia lenta y gradual mientras trabaja. Para indicar que la batería está llegando al final de su tiempo de operación y necesita ser cargada, la energía de la herramienta se reducirá rápidamente.

Nota: El LED también puede parpadear debido a una sobrecarga o una temperatura alta (consulte Protección de la batería).

Consejos para uso óptimo

- ◆ Sostenga siempre la herramienta de forma segura. Para trabajos de precisión, sostenga la herramienta cerca del frente.
- ◆ Sujete la pieza de trabajo siempre que sea posible,

especialmente cuando utilice cuchillas de corte.

- ◆ No ejerza demasiada presión sobre la herramienta.
- ◆ Utilice siempre el tipo de conexión adecuado para el material de la pieza de trabajo y el tipo de corte.
- ◆ Compruebe periódicamente el estado de los accesorios. Reemplace conforme sea necesario.
- ◆ Marque el punto de inicio deseado.
- ◆ Encienda la herramienta e introduzca lentamente los accesorios en la pieza de trabajo en el punto de inicio deseado.
- ◆ Sujete una pieza de madera contrachapada o madera blanda a la parte posterior de la pieza de trabajo y corte la combinación para obtener un corte nítido.
- ◆ No fuerce la cuchilla de corte en la pieza de trabajo. Tenga en cuenta que cortar láminas de metal normalmente llevará más tiempo que cortar piezas de madera más gruesas.
- ◆ Al cortar metal, extienda una fina película de aceite a lo largo de la línea de corte antes de cortar.
- ◆ Cuando lije nuevas capas de pintura antes de aplicar otra capa, use grano extra fino.
- ◆ En superficies muy desiguales, o cuando retire capas de pintura, comience con un grano grueso. En otras superficies, comience con un grano medio. En ambos casos, cambie gradualmente a un grano fino para un acabado suave.
- ◆ Consulte a su distribuidor para obtener más información sobre los accesorios disponibles.

Mantenimiento

Su aparato/herramienta alámbrico/inalámbrico STANLEY ha sido diseñado para funcionar durante un largo período de tiempo con un mínimo de mantenimiento. La operación satisfactoria continua depende del cuidado adecuado de la herramienta y la limpieza regular.

¡Advertencia! Antes de realizar cualquier mantenimiento en herramientas eléctricas con cable/inalámbricas:

- ◆ Apague y desconecte el aparato/herramienta.
- ◆ O apague y retire la batería del aparato/herramienta si el aparato/herramienta tiene una batería separada.
- ◆ O agote la batería por completo si es integral y luego apáguela.
- ◆ Limpie regularmente las ranuras de ventilación de su aparato/herramienta/cargador con un cepillo suave o un paño seco.
- ◆ Limpie periódicamente el alojamiento del motor con un paño húmedo. No utilice ningún limpiador abrasivo o a base de solvente.

Protección del medio ambiente



Recolección separada. Los productos y baterías marcados con este símbolo no deben desecharse con la basura doméstica normal.

Los productos y baterías contienen materiales que se pueden recuperar o reciclar, lo que reduce la demanda de materias primas.

Recicle los productos eléctricos y las baterías de acuerdo con las disposiciones locales. Más información está disponible en www.2helpU.com.

ST500: 1 Herramienta oscilatoria de corte BÁSICA

*ST500D1K: 1*Herramienta oscilatoria de corte + 1* Batería 2Ah + 1* Cargador 1.25A + 9* Accesorios + Caja de juego

*ST500D2K: 1*Herramienta oscilatoria de corte + 2* Baterías 2Ah + Cargador 2A + 9* Accesorios + Caja de juego

Datos técnicos

| | | SCT500 |
|----------------------|-------------------|----------------|
| Voltaje | V_{CD} | 18V (20V MAX) |
| Velocidad sin carga | min^{-1} | 8 000 - 18 000 |
| Ángulo de oscilación | Grados | 1.4 o 2.8 |
| Peso | kg | 1.4 |

| Cargador | | SC125 | SC200 | SC400 | SC120 |
|--------------------|----------|----------------------------------|-------------------|-------------------|----------------------------------|
| Voltaje de entrada | V_{AC} | AR, B2 220V | AR, B2 220V | AR, B2 220V | AR, B2 220V |
| | | B3 120V | B3 120V | B3 120V | B3 120V |
| | | BR BIVOLT (127V 220V) | BR 127V | BR 127V | BR BIVOLT (127V 220V) |
| Voltaje de salida | V_{CD} | 18 V (20V MAX) | 18 V (20V MAX) | 18 V (20V MAX) | 18 V (20V MAX) |
| Corriente | A | 1.25 | 2 | 4 | 1.25 |

| Batería | | SB201 | SB202 | SB204 | SB206 |
|-----------|----------|------------------|------------------|------------------|------------------|
| Voltaje | V_{CD} | 18V (20V MAX) | 18V (20V MAX) | 18V (20V MAX) | 18V (20V MAX) |
| Capacidad | Ah | 1.5 | 2.0 | 4.0 | 6.0 |
| Tipo | | Ion de litio | Ion de litio | Ion de litio | Ion de litio |

INFORMACIÓN DE SERVICIO

STANLEY ofrece una red completa de ubicaciones de servicio autorizadas y de propiedad de la compañía. Todos los Centros de Servicio STANLEY tienen personal capacitado para proporcionar a los clientes un servicio eficiente y confiable de herramientas eléctricas. Para obtener más información sobre nuestros centros de servicio autorizados y si necesita asesoramiento técnico, reparación o piezas de repuesto originales de fábrica, comuníquese con la ubicación de STANLEY más cercana, o visítenos en www.stanleytools-la.com.

Uso pretendido

Sua serra oscilante STANLEY SCT500 foi projetada para aplicações DIY (faça você mesmo), como operações de lixamento. Também é adequada para corte de materiais em madeira, plástico, gesso, metais não ferrosos e elementos de fixação (por exemplo, parafusos não endurecidos, grampos), trabalhar em ladrilhos na parede e raspagem de superfícies pequenas. Esta ferramenta é destinada para usuários profissionais, privados e não-profissionais.

Instruções de segurança

Advertências Gerais de Segurança de Ferramentas Elétricas



Atenção! Leia todos os avisos de segurança, instruções, ilustrações e especificações fornecidas com essa ferramenta elétrica.

Caso as advertências e instruções abaixo não sejam seguidas, podem ocorrer choques elétricos, incêndios e/ou lesões graves.

Guarde todos os avisos e instruções para futuras consultas. O termo “ferramenta elétrica” em todas as advertências se refere a ferramentas alimentadas por rede elétrica (com fio) ou por bateria (sem fio).

1. Segurança na Área de Trabalho

a. Mantenha sua área de trabalho limpa e bem iluminada.

Áreas desordenadas ou escuras são um convite para acidentes acontecerem.

b. Não opere ferramentas elétricas em atmosferas explosivas, como na presença de poeiras, gases ou líquidos inflamáveis.

Essas ferramentas elétricas podem gerar faíscas e inflamar a poeira e os gases.

c. Mantenha crianças ou outras pessoas afastadas da ferramenta em operação.

Distrações podem causar perda de controle.

2. Segurança Elétrica

a. Os plugues de ferramentas elétricas devem ser compatíveis com a tomada. Nunca modifique o plugue de forma nenhuma. Não use plugues adaptadores com ferramentas elétricas (aterradas). Plugues não modificados e tomadas compatíveis reduzem o risco de choques elétricos.

b. Evite que o corpo tenha contato com superfícies aterradas, como tubos, radiadores, fogões e geladeiras.

Tem maior risco de choque elétrico se seu corpo estiver aterrado.

c. Não exponha a ferramenta a chuva ou umidade.

Penetração de água na ferramenta elétrica aumenta o risco de choque elétrico.

- d. **Não estique demais o fio. Nunca use o fio para transportar, puxar ou desligar a ferramenta elétrica. Mantenha o fio longe de calor, óleo, bordas afiadas ou peças em movimento.** Usar fios danificados ou emaranhados aumenta o risco de choque elétrico.
- e. **Ao operar uma ferramenta elétrica no exterior, use um cabo de extensão apropriado para uso no exterior.** Usar um fio apropriado para uso no exterior reduz os choques elétricos.
- f. **Se a operação de uma ferramenta elétrica em um local úmido for inevitável, use um disjuntor de corte por falha de aterramento (DCR).** O uso de um DCR reduz o risco de choque elétrico.

3. Segurança Pessoal

- a. **Esteja alerta, preste atenção no que está fazendo e use o bom senso para operar a ferramenta. Não opere a ferramenta elétrica quando estiver cansado ou sob influência de drogas, álcool ou medicamentos.** Um momento de desatenção durante a operação da ferramenta poderá causar lesões corporais sérias.
- b. **Use equipamento de proteção pessoal. Sempre use proteção ocular.** Equipamento de proteção, como máscara anti-poeiras, sapatos anti-deslizantes de proteção, capacete industrial ou proteção de audição deve ser usado nas condições apropriadas, para reduzir lesões pessoais.
- c. **Evite um acionamento acidental da ferramenta. Se certifique que o disjuntor está na posição de desligado antes de ligar a energia elétrica e/ou as baterias, levantar ou transportar a ferramenta.** Transportar ferramentas elétricas com seu dedo no disjuntor ou ligar a energia ferramentas elétricas ligadas pode resultar em acidentes.
- d. **Remova chaves de ajuste ou chaves fixas antes de ligar a ferramenta.** Se deixar uma chave de ajuste ou chave ligada a uma peça móvel da ferramenta elétrica pode resultar em injúrias pessoais.
- e. **Não a sobrecarregue. Mantenha sempre o equilíbrio e o apoio para os pés.** Isso permite controlar melhor a ferramenta elétrica em situações inesperadas.
- f. **Use vestuário adequado. Não use roupas largas ou jóias. Mantenha seus cabelos, roupas e luvas longe das partes móveis.** Roupas soltas, jóias e cabelos longos podem ficar presos nas peças móveis.
- g. **Se a ferramenta estiver equipada com a conexão para extração de poeira e outros dispositivos de coleta de pó, se certifique que estão conectados e sendo usados corretamente.** Usar a recolha de poeiras pode reduzir perigos relacionados com poeiras.
- h. **Não deixe que a familiaridade adquirida com o uso freqüente das ferramentas faça que tenha confiança exagerada e ignore os princípios da segurança da**

ferramenta. Uma ação descuidada pode causar lesões graves em uma fração de segundos.

4. Cuidados e Uso da Ferramenta Elétrica

- a. **Não force demais a ferramenta. Use a ferramenta elétrica correta para sua aplicação.** Uma ferramenta elétrica correta fará o trabalho de modo mais rápido e seguro na proporção para a qual ela foi projetada.
- b. **Não use a ferramenta elétrica se o interruptor não estiver ligando ou desligando.** Uma ferramenta elétrica que não pode ser controlada com seu disjuntor é perigosa e deve ser reparada.
- c. **Desconecte o plugue da fonte de energia e/ou as baterias, se da ferramenta antes de fazer qualquer ajuste, troca de acessórios ou armazenamento de ferramentas elétricas.** Essas medidas preventivas de segurança reduzem o risco de acionamento acidental da ferramenta elétrica.
- d. **Armazene ferramentas elétricas ociosas fora do alcance de crianças e não permita que pessoas não familiarizadas operem a ferramenta elétrica.** Ferramentas elétricas são perigosas nas mãos de usuários não treinados.
- e. **Faça a manutenção das ferramentas elétricas e acessórios. Verifique se tem desalinhamentos ou partes móveis coladas, quebra de peças e qualquer outra condição que possa afetar a operação da ferramenta elétrica. Se estiver danificada, mande reparar a ferramenta antes de a usar.** Muitos acidentes são causados por ferramentas elétricas mal conservadas.
- f. **Mantenha suas ferramentas de corte afiadas e limpas.** Se mantiver as ferramentas de corte em bom estado, com bordos afiados, é menos provável que falhe e mais fácil de controlar.
- g. **Use a ferramenta elétrica, acessórios e bits de ferramentas etc. de acordo com essas instruções, levando em consideração as condições de trabalho e o trabalho a ser executado.**
O uso da ferramenta elétrica para operações diferentes daquelas pretendidas pode resultar em uma situação perigosa.
- h. **Mantenha as empunhaduras e as superfícies de segurar o equipamento secas, limpas e livres de óleo e graxa.** Empunhaduras e superfícies escorregadias não permitem manuseios e controles seguros da ferramenta em situações inesperadas.

5. Cuidados e uso da ferramenta de bateria

- a. **Recarregar somente com o carregador especificado pelo fabricante.** Um carregador que seja adequado para um tipo de conjunto de baterias pode ser um risco de incêndio quando usado em outro conjunto de baterias.
- b. **Use as ferramentas elétricas somente com conjunto**

de baterias especificamente indicados. O uso de outros conjunto de baterias pode gerar riscos de lesões ou incêndio.

- c. **Quando o conjunto de baterias não estiver em uso, mantenha-o longe de outros objetos de metal, como cliques de papel, moedas, chaves, pregos, parafusos ou outros pequenos objetos de metal que possam fazer a conexão de um terminal a outro.** Encurtar os terminais da bateria pode causar queimaduras ou incêndio.
- d. **Em condições abusivas, o líquido pode ser ejetado da bateria; evite contato. Se ocorrer contato acidental, lave com água. Se o líquido entrar em contato com os olhos, procure assistência médica.** Líquido ejetado da bateria pode causar irritações ou queimaduras.
- e. **Não use uma bateria ou ferramenta danificada ou modificada.** Baterias danificadas ou modificadas podem apresentar um comportamento imprevisível, resultando em incêndio, explosão ou risco de lesões.
- f. **Não exponha uma bateria ou ferramenta ao fogo ou temperatura excessiva.** A exposição ao incêndio ou temperatura acima de 130 °C (266 °F) pode ser substituída pela temperatura "265 °F".
- g. **Siga todas as instruções de carregamento e não carregue a bateria ou a ferramenta fora da faixa de temperatura especificada nas instruções.** Carregar incorretamente ou em temperaturas fora da faixa especificadas pode danificar a bateria e aumentar o risco de incêndio.

6. Serviços

- a. **Sua ferramenta elétrica deve ser consertada por um técnico qualificado e apenas com peças de reposição idênticas.** Isso vai assegurar que se mantém a segurança da ferramenta elétrica.
- b. **Nunca conserte baterias danificadas.** A manutenção de baterias só deve ser executada pelo fabricante ou por fornecedores de serviços autorizados.

Advertências adicionais de segurança de ferramentas elétricas

- ◆ **Segure a ferramenta pelas superfícies aderentes isoladas ao executar operações em que ela possa encostar nos fios escondidos.** Se o acessório de corte encostar em um fio "energizado" poderá "energizar" peças metálicas expostas da ferramenta elétrica e provocar choques elétricos.
- ◆ **Use braçadeiras ou outro modo prático para fixar e apoiar a peça de trabalho em uma plataforma estável.** Segurar a peça com as próprias mãos ou com o corpo poderá deixar o equipamento instável ou sem controle.

- ◆ **Mantenha o cabo longe da área de corte.** Nunca coloque as mãos embaixo da peça de trabalho, independentemente do motivo. Não insira os dedos ou o polegar na proximidade da lâmina de reciprocidade e grampo de lâmina. Não estabilize a serra segurando o calço.
- ◆ **Mantenha as lâminas afiadas.** Lâminas não afiadas ou danificadas podem fazer com que a serra se incline ou fique lenta. Sempre use o tipo adequado da lâmina da serra para o material da peça de trabalho e tipo de corte.
- ◆ **Quando cortar tubos ou conduites, garanta que estejam livres de água, fiação elétrica etc.**
- ◆ **Não toque a peça de trabalho ou a lâmina imediatamente após operar a ferramenta.** Elas podem estar muito quentes.
- ◆ **Esteja ciente dos riscos ocultos, antes de cortar paredes, pisos ou tetos, confira a localização da fiação e tubulação.**
- ◆ **A lâmina continuará a se mover depois de liberar o gatilho.**
Sempre desligue a ferramenta e aguarde que a lâmina fique completamente parada antes de abaixar a ferramenta.

Atenção! O valor da emissão de vibração durante o uso real da ferramenta elétrica pode diferir dos valores declarados dependendo das formas nas quais a ferramenta é usada. O nível de vibração pode aumentar acima do nível indicado.

- ◆ O uso pretendido está descrito neste manual de instruções. O uso de qualquer acessório ou anexo ou a realização de qualquer operação com esta ferramenta além do recomendado no manual de instruções pode apresentar um risco de lesão pessoal e/ou danos à propriedade.

Segurança de outros

- ◆ Este aparelho não é destinado para uso por pessoas (incluindo crianças) com capacidade física, sensorial ou mental reduzida ou falta de experiência e conhecimento, a menos que tenha supervisão ou instrução sobre o uso da ferramenta de uma pessoa responsável pela segurança.
- ◆ As crianças devem ser supervisionadas para assegurar que não brinquem com o aparelho.

Riscos residuais.

Riscos residuais adicionais podem surgir com o uso da ferramenta que podem não estar incluídos nestes avisos de segurança. Esses riscos podem surgir por má utilização, uso prolongado etc.

Mesmo com a aplicação dos regulamentos de segurança relevantes e da implementação de dispositivos de segurança, alguns riscos residuais não podem ser evitados. Incluem:

- Lesões causadas por tocar nas peças rotativas/em movimento.
- ◆ Lesões causadas na troca de peças, lâminas ou acessórios.
- ◆ Lesões causadas pelo uso prolongado de uma ferramenta. Quando usar qualquer ferramenta por um período prolongado, realize intervalos regulares.
- ◆ Perda de audição.
- ◆ Riscos à saúde causados pela respiração da poeira desenvolvida pelo uso da ferramenta (por exemplo: ao trabalhar com madeira, principalmente carvalho, faia e MDF.)

Rótulos na Ferramenta

O rótulo da sua ferramenta pode incluir os seguintes símbolos:

| | | | |
|-----|--|-------|-------------------------------------|
| | ATENÇÃO! Para reduzir o risco de ferimentos corporais, o usuário deve ler as instruções em esse manual. | | |
| | Use óculos de segurança com ou sem proteção lateral. | | |
| | Use protetores auriculares. | | |
| | Use uma máscara anti-poeira. | | |
| V | Volts | | Corrente Direta |
| A | Amperes | n_0 | Velocidade sem carga |
| Hz | Hertz | | Construção de Classe II |
| W | Watts | | Terminal de aterramento |
| min | minutos | | Símbolo de Alerta de Segurança |
| | Corrente Alternada | /min. | rotações e Reciprocidade por minuto |

Posição do código de data

O Código de Data, que inclui também o ano de fabricação, está impresso sobre a superfície da carcaça.

Exemplo:

2023 XX JN
Ano de fabricação

Instruções de segurança importantes para todos os carregadores de baterias

Baterias

- ◆ Nunca tente abrir por qualquer razão.
- ◆ Não exponha a bateria à água.
- ◆ Não armazene em locais em que a temperatura pode exceder 40 °C.
- ◆ Carregue apenas em temperaturas ambientes entre 10 °C e 40 °C.
- ◆ Carregue apenas usando o carregador fornecido com a ferramenta.
- ◆ Quando descartar a bateria, siga as instruções indicadas na seção "Proteção do meio ambiente".



Não tente carregar baterias danificadas.

Carregadores

- ◆ Use carregador STANLEY apenas para carregar a bateria na ferramenta com a qual foi fornecida. Outras baterias poderão explodir causando lesão pessoal e danos.
- ◆ Nunca tente carregar baterias não recarregáveis.
- ◆ Substitua os cabos defeituosos imediatamente.
- ◆ Não exponha o carregador à água.
- ◆ Não abra o carregador.
- ◆ Não teste o carregador.



O carregador é destinado apenas a uso interno.



Leia o manual de instruções antes do uso.

Segurança Elétrica



Seu carregador tem isolamento duplo; por isso não é necessário fazer aterramento. Sempre verifique se a voltagem de energia corresponde à voltagem na placa de identificação. Nunca tente substituir a unidade de carregamento por uma tomada regular.

- ◆ Se o fio elétrico estiver danificado, ele deverá ser substituído pelo fabricante ou uma Assistência Técnica STANLEY para evitar riscos.

Funções

Este aparelho inclui alguns ou todos os seguintes recursos.

1. Botão de ligar/desligar
2. Interruptor de velocidade variável
3. Alavanca de fixação de acessório livre da ferramenta Super-lok™
4. Luz de trabalho LED

Uso

Atenção! Deixe a ferramenta funcionar em seu próprio ritmo. Não a sobrecarregue.

Como carregar uma bateria (Fig.)

A bateria precisa ser carregada antes do primeiro uso e sempre que falhar a produzir energia suficiente em trabalhos facilmente realizados antes. A bateria pode aquecer durante o aquecimento; isso é normal e não indica um problema.

Wviso! Não carregue a bateria em temperatura ambiente abaixo de 10 °C ou acima de 40 °C. Temperatura de carregamento aproximada: 24 °C.

Observação: O carregador não carregará a bateria se a temperatura da célula estiver abaixo de 10 °C ou acima de 40 °C.

A bateria deve permanecer no carregador, e o carregador começará a carregar automaticamente quando a temperatura da célula aquecer ou resfriar.

Observação: Para garantir o máximo desempenho e vida útil de conjuntos de baterias de íon-lítio, carregue o conjunto de baterias por completo antes do primeiro uso.

- u Ligue o carregador (6) a uma saída adequada antes de inserir o conjunto de baterias (5).
- ◆ A luz carregando (6a) piscará continuamente indicando que o processo de carregamento iniciou.
- ◆ A conclusão do carregamento será indicado pela luz de carregamento verde (6a) permanece LIGADA continuamente. O conjunto de baterias (5) está totalmente carregado. Pode ser removido e usado ou permanecer no carregador (6).
- ◆ Carregue as baterias descarregadas dentro de 1 semana. A vida útil da bateria reduzirá muito se for armazenada descarregada.

Modos do LED de carga

Indicadores para todos os carregadores, exceto o SC120

| | | | |
|--|---|---------|--|
| | Carregando | --- --- | |
| | Totalmente carregado | ———— | |
| | Retardamento por conjunto de baterias frio/quente | --- --- | |

Indicadores apenas para carregadores SC120

| | | | |
|--|---|---------|--|
| | Carregando | --- --- | |
| | Totalmente carregado | ———— | |
| | Retardamento por conjunto de baterias frio/quente | --- --- | |

Observação: Um carregador compatível não carregará um conjunto de baterias defeituoso. O carregador indicará um conjunto de baterias com falha ao não acender.

Observação: Isso também pode significar um problema com um carregador. Se o carregador indicar um problema, leve o carregador e o conjunto de baterias para ser testado em um centro de serviço autorizado.

Deixar a bateria no carregador

O carregador e o conjunto de baterias podem permanecer conectados com o indicador LED aceso fixo. O carregador manterá o conjunto de baterias totalmente carregado.

Retardamento por conjunto de baterias frio/quente

Quando o carregador detecta uma bateria muito quente ou muito fria, inicia automaticamente um Retardamento por conjunto de baterias frio/quente, o LED verde (6a) pisca continuamente, enquanto o LED vermelho (6b) permanecerá aceso continuamente, suspendendo o carregamento até que a bateria tenha alcançado uma temperatura adequada. O carregador se comuta automaticamente para o modo de carregamento do conjunto de baterias. Essa função garante vida útil máxima da bateria.

Indicador de estado de carga da bateria (Fig. B)

A bateria inclui um indicador de estado de carga para determinar rapidamente o tempo de vida da bateria conforme exibido na figura B. Ao pressionar o botão de estado de carga (5a), você poderá ver facilmente a carga restante na bateria como ilustrado na figura B.

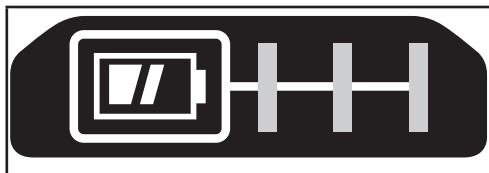

Fixação de parede

Alguns carregadores STANLEY FATMAX são projetados para serem montados na parede ou para serem colocados na vertical em uma mesa ou superfície.

Se usar fixação de parede, coloque o carregador ao alcance de uma tomada elétrica, longe de esquinas ou outros obstáculos que possam impedir o fluxo de ar. Use a parte de trás do carregador como padrão para a localização dos parafusos de montagem na parede. Monte o carregador com segurança, usando parafusos de placa de reboco (comprados separadamente) com pelo menos 1" (25,4 mm) de comprimento, com um parafuso com cabeça com diâmetro de 0,28–0,35" (7–9 mm), aparafusado em madeira até uma profundidade otimizada, deixando aproximadamente 7/32" (5,5 mm) do parafuso exposto. Alinhe as ranhuras em a parte de trás do carregador com os parafusos expostos e engate nas ranhuras.

OBSERVAÇÃO: Não tente montar o carregador SC120 abaixo de uma bancada ou mesa.

OBSERVAÇÃO: Monte apenas o carregador SC120 com as luzes de carregamento apontados para cima em direção ao teto.

Como Instalar e Remover o Conjunto de Baterias da Ferramenta

Atenção! Garanta que o botão de desbloqueio esteja engatado para impedir o acionamento do interruptor antes de remover ou instalar a bateria.

Para instalar o conjunto de baterias (Fig. C)

- ◆ Insira o conjunto de baterias firmemente na ferramenta até ouvir um clique, como mostrado na figura C. Garanta que o conjunto de baterias esteja totalmente apoiada e travada na posição.

Para remover o conjunto de baterias (Fig. D)

- ◆ Pressione o botão de liberação da bateria (5b) como mostrado na figura D e puxe o conjunto de baterias para fora da ferramenta.

Gancho do cinto (acessório extra) (Fig. E, F)

Atenção! Para reduzir o risco de lesão pessoal séria, coloque o botão de avanço e reversão na posição de bloqueio ou desligue a ferramenta e desconecte o conjunto de bateria antes de efetuar ajustes ou remover/instalar fixações ou acessórios.

Um acionamento acidental pode causar ferimentos.

Atenção! Para reduzir o risco de lesões corporais sérias, use SOMENTE o gancho do cinto (7) da ferramenta para pendurar a ferramenta em um cinto de trabalho. NÃO use o gancho de cinto (7) para amarrar ou segurar a ferramenta a uma pessoa ou a um objeto durante o uso. NÃO suspenda a ferramenta acima da cabeça nem suspenda objetos do gancho do cinto.

Atenção! Para reduzir o risco de lesões corporais, tenha certeza de que o parafuso (8) que prende o gancho ou a presilha de cinto esteja firme.

Observação: Ao anexar ou substituir o gancho do cinto (7), use apenas o parafuso (8) fornecido. Se certifique que o parafuso está bem apertado.





O gancho de correia (7) pode ser anexado deslizando a lateral da ferramenta usando apenas o parafuso (8) fornecido, para acomodar os usuários destros ou canhotos. Se não desejar o gancho, ele poderá ser removido da ferramenta.

Para mover o gancho do cinto, remova o parafuso (8) que segura o gancho do cinto (7) no lugar e remonte no lado oposto. Certifique-se de apertar firmemente o parafuso (8).

Observação: Vários ganchos de parede e configurações de armazenamento estão disponíveis.

Acessórios

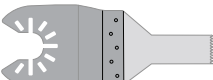
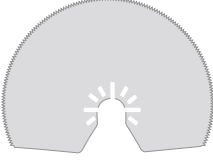
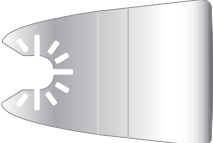
Este aparelho inclui alguns ou todos os seguintes acessórios. O desempenho da ferramenta depende do acessório usado. Os acessórios STANLEY são construídos de acordo com padrões de alta qualidade e são projetados para melhorar o desempenho da ferramenta. Usar estes acessórios garantirá o melhor de sua ferramenta.

| | |
|--|---|
|  | <p>Lâmina de serra de corte por imersão de precisão para materiais de madeira e plástico macio.</p> <p>Separar, mergulhar e limpar o corte da madeira e do plástico macio. Ideal para trabalhar internamente em portas, rodapés, peitoris e pisos.</p> |
|  | <p>Lâmina de serra de corte por imersão para madeira e metal.</p> <p>Separação, imersão e lavagem do corte de madeira, plástico, tubos não ferrosos de paredes finas e extrusões, pregos e parafusos.</p> |
|  | <p>Lâmina de serra de corte por imersão para madeira e metal.</p> <p>Separação, imersão e lavagem do corte de madeira, plástico, tubos não ferrosos de paredes finas e extrusões.</p> |
|  | <p>Lâmina de serra de danificada.</p> <p>Lâmina de longa duração ideal para cortar madeira, plástico, ferro de parede fina e material não ferroso.</p> |
|  | <p>Raspador rígido.</p> <p>Ideal para remoção de material rígido e macio das superfícies planas, como a remoção de pisos de vinil, adesivo de carpete colado, adesivo de piso de ladrilho, rejuntas, tinta e verniz.</p> |
|  | <p>Raspador flexível.</p> <p>Ideal para remoção de materiais elastômeros de superfícies planas rígidas em áreas difíceis de alcançar, como vedante de silicone e outros materiais de calafetagem.</p> |

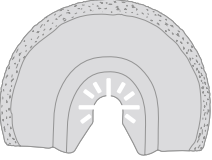
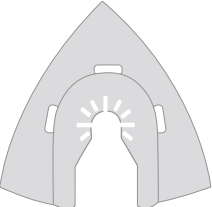
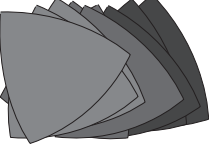
| | |
|---|--|
|  | <p>Lâmina de remoção de reboco de cimento.</p> <p>Superfície revestida em cimento para limpeza do reboco e adesivo de ladrilhos de superfícies planas e para rápida remoção de madeira, aglomerado e fibras de vidro.</p> |
|  | <p>Raspa de cimento.</p> <p>Superfície revestida de cimento ideal para remoção de reboco e rápida remoção de plásticos, aglomerado e fibra de vidro.</p> |
|  | <p>Folhas de lixamento.</p> <p>Vários graus para lixar madeira, superfícies pintadas e envernizadas.</p> |

Montagem

Ajuste e remoção de acessórios (fig. G - L)

Atenção! Antes de ajustar um acessório, desconecte a ferramenta das tomadas de alimentação/remova a bateria da ferramenta.

Ajustar um acessório STANLEY (fig. G - I)

- ◆ Segure a ferramenta e aperte a alavanca de fixação do acessório (3).
- ◆ Deslize o acessório (10) entre o eixo e o suporte do acessório garantindo que o acessório engate todos os oito pinos no suporte e seja nivelado com o eixo.
- ◆ Liberação da alavanca de fixação do acessório.

Observação: Alguns acessórios, como raspadores e lâminas, podem ser montados em um ângulo, se necessário (fig. I).

Remover um acessório STANLEY

- ◆ Segure a ferramenta e aperte a alavanca de fixação do acessório (3).
- ◆ Puxe o acessório da ferramenta, garantindo que o acessório desengate todos os oito pinos no suporte.
- ◆ Liberação da alavanca de fixação do acessório.

Atenção: Luvas devem ser usadas ao remover acessórios, pois podem ficar quentes durante o uso.

Ajuste de uma folha de lixamento (fig. J)

- ◆ Alinhe a folha de lixamento (11) com a base de lixamento (12) como mostrado.

- ◆ Pressione a folha firmemente e de forma igual na base de lixamento, garantindo que os orifícios na folha coincidam com os orifícios na base.

Removendo uma folha de lixamento

- ◆ Puxe a folha de lixamento para fora da base de lixamento (12).

Atenção! Nunca use a base de lixamento sem uma folha de lixamento ou um acessório.

Ajustando um acessório alternativo (fig. L)

- ◆ Coloque o espaçador (16) no colar (15).
- ◆ Coloque o acessório alternativo (17) no colar (15).
- ◆ Anexe firmemente o parafuso de fixação (18) no lugar para garantir um ajuste próximo para o acessório alternativo (17).

Observação: O espaçador e o parafuso de fixação não são usados para anexar acessórios STANLEY. Os acessórios STANLEY são fixados usando a alavanca de fixação do acessório live da ferramenta Super-lok™.

Uso

Atenção! Deixe a ferramenta funcionar em seu próprio ritmo. Não a sobrecarregue.

Atenção! Antes de cortar paredes, pisos ou tetos, confira a localização da fiação e tubulação.

Controle de velocidade variável (fig. M)

O controle de velocidade variável permite adaptar a velocidade da ferramenta para a aplicação.

- ◆ Ajuste o botão de velocidade variável (2) para a configuração desejada. Na configuração 1, a ferramenta operará em baixa velocidade, 8.000 min-1. Na configuração 6, a ferramenta operará em velocidade máxima, 18.000 min-1.

Como ligar e desligar (fig. N)

- ◆ Para ligar a ferramenta, deslize o interruptor de ligar/desligar (1) na posição para frente (posição I).
- ◆ Para desligar a ferramenta, deslize o interruptor de ligar/desligar (1) para trás (posição O).

Luz de trabalho LED

A luz de trabalho LED (4) será ativada automaticamente quando a ferramenta for ligada.

Indicador de bateria baixa

Se a luz de trabalho LED (4) começar a piscar de forma rápida e contínua quando a chave na ferramenta for pressionada, a energia do conjunto de baterias esgotou e o conjunto de baterias deverá ser recarregado.

Diferente de outros tipos de conjuntos de bateria, os conjuntos de bateria de ion-lítio oferecem energia contínua por todo o tempo de funcionamento. A ferramenta não enfrentará uma perda lenta e gradual de energia conforme você trabalha. Para sinalizar que o conjunto de baterias está esgotando e precisa ser carregado, a energia da ferramenta cairá rapidamente.

Observação: O LED também poderá piscar devido a uma sobrecarga ou alta temperatura (confira a Proteção da bateria).

Dicas para uso otimizado

- ◆ Sempre segure a ferramenta com segurança. Para o trabalho de precisão, segure a ferramenta próximo da frente.
- ◆ Fixe a peça de trabalho sempre que possível, especialmente ao usar lâminas de corte.
- ◆ Não exerça muita pressão na ferramenta.
- ◆ Sempre use o tipo adequado de acessório para o material da peça de trabalho e tipo de corte.
- ◆ Verifique regularmente a condição dos acessórios. Substitua quando necessário.
- ◆ Marque o ponto de partida desejado.
- ◆ Ligue a ferramenta e alimente levemente os acessórios na peça de trabalho no ponto de partida desejado.
- ◆ Fixe um pedaço de compensado ou madeira macia na traseira da peça de trabalho e serre pela combinação na ordem para obter um corte claro.
- ◆ Não force a lâmina de corte na peça de trabalho. Observe que o corte da folha de metal normalmente leve mais tempo do que serrar peças de trabalho de madeira mais grossa.
- ◆ Quando cortar metal, espalhe uma fina camada de óleo na linha de corte antes de cortar.
- ◆ Quando serrar novas camadas de tinta antes de aplicar outra camada, use uma lixa extra fina.
- ◆ Em superfícies muito irregulares ou quando remover camadas de tinta, comece com uma lixa bruta. Em outras superfícies, comece com uma lixa média. Em ambos os casos, mude gradualmente para uma lixa fina para um acabamento suave.
- ◆ Consulte seu revendedor para obter mais informações em acessórios disponíveis.

Manutenção

Sua ferramenta/aparelho sem cabo/com cabo STANLEY projetada para operar por muito tempo com o mínimo de manutenção. A operação contínua e satisfatória depende de cuidados adequados com sua ferramenta e limpeza regular.

Atenção! Antes de realizar qualquer manutenção em ferramentas elétricas com/sem fio:

- ◆ Desligue e desconecte a ferramenta/aparelho.
- ◆ Ou desligue e remova a bateria do aparelho/ferramenta se o aparelho/ferramenta tiver um conjunto de baterias separado.
- ◆ Ou esgote completamente a bateria se estiver integral e desligue.
- ◆ Limpe regularmente as entradas de ventilação em seu aparelho/ferramenta/carregador usando uma escova macia ou pano seco.
- ◆ Limpe regularmente o alojamento do motor usando um pano umedecido. Não use limpadores abrasivos ou a base de solvente.

Proteger o meio ambiente



Coleta seletiva. Produtos e baterias marcadas com esse símbolo não podem ser descartadas com os resíduos domésticos.

Os produtos e baterias contêm materiais que podem ser recuperados ou reciclados reduzindo a procura de matéria prima.

Por favor recicle produtos elétricos e baterias de acordo com as provisões locais. Encontre mais informações em www.2helpU.com.

| Bateria | | SB201 | SB202 | SB204 | SB206 |
|------------|----------|------------------|------------------|------------------|------------------|
| Tensão | V_{CC} | 18V (20V MÁX) | 18V (20V MÁX) | 18V (20V MÁX) | 18V (20V MÁX) |
| Capacidade | Ah | 1,5 | 2,0 | 4,0 | 6,0 |
| Tipo | | Íon-Lítio | Íon-Lítio | Íon-Lítio | Íon-Lítio |

INFORMAÇÃO DE SERVIÇOS

A STANLEY oferece uma rede completa de locais de serviço propriedade da empresa e autorizados. Todas as Assistências Técnicas STANLEY são equipadas com pessoal treinado para fornecer

aos clientes um serviço de ferramenta elétrica eficiente e confiável. Para obter mais informações sobre nossas assistências técnicas autorizadas e se precisar de conselhos técnicos, reparos ou peças de reposição genuínas de fábrica, contate sua unidade STANLEY mais próxima ou visite-nos em www.stanleytools-la.com.

ST500: 1 Ferramenta de Corte Oscilante Simples

ST500D1K: 1 Ferramenta de Corte Oscilante + 1* Bateria de 2Ah + 1* Carregador de 1,25A + 9* Acessórios + Kitbox

ST500D2K: 1 Ferramenta de Corte Oscilante + 2* Baterias de 2Ah + Carregador de 2A + 9* Acessórios + Kitbox

Dados técnicos

| | | SCT500 | |
|----------------------|-------------------|----------------|--|
| Tensão | V_{CC} | 18V (20V MÁX) | |
| Velocidade sem carga | min^{-1} | 8 000 - 18 000 | |
| Ângulo de oscilação | Graus | 1,4 ou 2,8 | |
| Peso | kg | 1,4 | |

| Carregador | | SC125 | SC200 | SC400 | SC120 |
|---------------------|----------|----------------------------------|------------------|------------------|----------------------------------|
| Voltagem de entrada | V_{CA} | AR, B2 220V | AR, B2 220V | AR, B2 220V | AR, B2 220V |
| | | B3 120V | B3 120V | B3 120V | B3 120V |
| | | BR BIVOLT (127V 220V) | BR 127V | BR 127V | BR BIVOLT (127V 220V) |
| Voltagem saída | V_{CC} | 18V (20V MÁX) | 18V (20V MÁX) | 18V (20V MÁX) | 18V (20V MÁX) |
| Corrente | A | 1,25 | 2 | 4 | 1,25 |

Intended use

Your STANLEY SCT500 oscillating saw has been designed for DIY applications such as sanding operations. It is also suitable for cutting wooden materials, plastic, gypsum, non-ferrous metals and fastening elements (e.g., unhardened nails, staples), working soft wall tiles and scraping of small surfaces. This tool is intended for professional and private, non professional users.

Safety instructions

General power tool safety warnings



Warning! Read all safety warnings, instructions, illustrations and specifications provided with this power tool. Failure to follow the warnings and instructions listed below may result in electric shock, fire and/or serious injury.

Save all warnings and instructions for future reference.

The term "power tool" in all of the warnings listed below refers to your mains operated (corded) power tool or battery operated (cordless) power tool.

1. **Work area safety**
 - a. **Keep work area clean and well lit.** Cluttered or dark areas invite accidents.
 - b. **Do not operate power tools in explosive atmospheres, such as in the presence of flammable liquids, gases or dust.** Power tools create sparks which may ignite the dust or fumes.
 - c. **Keep children and bystanders away while operating a power tool.** Distractions can cause you to lose control.
 2. **Electrical safety**
 - a. **Power tool plugs must match the outlet. Never modify the plug in any way. Do not use any adapter plugs with earthed (grounded) power tools.** Unmodified plugs and matching outlets will reduce risk of electric shock.
 - b. **Avoid body contact with earthed or grounded surfaces such as pipes, radiators, ranges and refrigerators.** There is an increased risk of electric shock if your body is earthed or grounded.
 - c. **Do not expose power tools to rain or wet conditions.** Water entering a power tool will increase the risk of electric shock.
 - d. **Do not abuse the cord. Never use the cord for carrying, pulling or unplugging the power tool. Keep cord away from heat, oil, sharp edges or moving parts.** Damaged or entangled cords increase the risk of electric shock.
 - e. **When operating a power tool outdoors, use an extension cord suitable for outdoor use.** Use of a cord suitable for outdoor use reduces the risk of electric shock.
 - f. **If operating a power tool in a damp location is unavoidable, use a residual current device (RCD) protected supply.** Use of an RCD reduces the risk of electric shock.
3. **Personal safety**
 - a. **Stay alert, watch what you are doing and use common sense when operating a power tool. Do not use a power tool while you are tired or under the influence of drugs, alcohol or medication.** A moment of inattention while operating power tools may result in serious personal injury.
 - b. **Use personal protective equipment. Always wear eye protection.** Protective equipment such as dust mask, non-skid safety shoes, hard hat, or hearing protection used for appropriate conditions will reduce personal injuries.
 - c. **Prevent unintentional starting. Ensure the switch is in the off-position before connecting to power source and/or battery pack, picking up or carrying the tool.** Carrying power tools with your finger on the switch or energising power tools that have the switch on invites accidents.
 - d. **Remove any adjusting key or wrench before turning the power tool on.** A wrench or a key left attached to a rotating part of the power tool may result in personal injury.
 - e. **Do not overreach. Keep proper footing and balance at all times.** This enables better control of the power tool in unexpected situations.
 - f. **Dress properly. Do not wear loose clothing or jewellery. Keep your hair, clothing and gloves away from moving parts.** Loose clothes, jewellery or long hair can be caught in moving parts.
 - g. **If devices are provided for the connection of dust extraction and collection facilities, ensure these are connected and properly used.** Use of dust collection can reduce dust-related hazards.
 - h. **Do not let familiarity gained from frequent use of tools allow you to become complacent and ignore tool safety principles.** A careless action can cause severe injury within a fraction of a second.
 4. **Power tool use and care**
 - a. **Do not force the power tool. Use the correct power tool for your application.** The correct power tool will do the job better and safer at the rate for which it was designed.

- b. **Do not use the power tool if the switch does not turn it on and off.** Any power tool that cannot be controlled with the switch is dangerous and must be repaired.
 - c. **Disconnect the plug from the power source and/or the battery pack from the power tool before making any adjustments, changing accessories, or storing power tools.** Such preventive safety measures reduce the risk of starting the power tool accidentally.
 - d. **Store idle power tools out of the reach of children and do not allow persons unfamiliar with the power tool or these instructions to operate the power tool.** Power tools are dangerous in the hands of untrained users.
 - e. **Maintain power tools and accessories. Check for misalignment or binding of moving parts, breakage of parts and any other condition that may affect the power tools operation. If damaged, have the power tool repaired before use.** Many accidents are caused by poorly maintained power tools.
 - f. **Keep cutting tools sharp and clean.** Properly maintained cutting tools with sharp cutting edges are less likely to bind and are easier to control.
 - g. **Use the power tool, accessories and tool bits etc. in accordance with these instructions, taking into account the working conditions and the work to be performed.**
Use of the power tool for operations different from those intended could result in a hazardous situation.
 - h. **Keep handles and grasping surfaces dry, clean and free from oil and grease.** Slippery handles and grasping surfaces do not allow for safe handling and control of the tool in unexpected situations.
- 5. Battery tool use and care**
- a. **Recharge only with the charger specified by the manufacturer.** A charger that is suitable for one type of battery pack may create a risk of fire when used with another battery pack.
 - b. **Use power tools only with specifically designated battery packs.** Use of any other battery packs may create a risk of injury and fire.
 - c. **When battery pack is not in use, keep it away from other metal objects, like paper clips, coins, keys, nails, screws, or other small metal objects, that can make a connection from one terminal to another.** Shorting the battery terminals together may cause burns or a fire.
 - d. **Under abusive conditions, liquid may be ejected from the battery; avoid contact. If contact accidentally occurs, flush with water. If liquid contacts eyes, additionally seek medical help.** Liquid ejected from the battery may cause irritation or burns.
 - e. **Do not use a battery pack or tool that is damaged or modified.** Damaged or modified batteries may exhibit

unpredictable behaviour resulting in fire, explosion or risk of injury.

- f. **Do not expose a battery pack or tool to fire or excessive temperature.** Exposure to fire or temperature above 130 °C (265 °F) can be replaced by the temperature "265 °F".
 - g. **Follow all charging instructions and do not charge the battery pack or tool outside the temperature range specified in the instructions.** Charging improperly or at temperatures outside the specified range may damage the battery and increase the risk of fire.
- 6. Service**
- a. **Have your power tool serviced by a qualified repair person using only identical replacement parts.** This will ensure that the safety of the power tool is maintained.
 - b. **Never service damaged battery packs.** Service of battery packs should only be performed by the manufacturer or authorized service providers.

Additional power tool safety warnings

- ◆ **Hold power tool by insulated gripping surfaces, when performing an operation where the cutting accessory may contact hidden wiring.** Cutting accessory contacting a "live" wire may make exposed metal parts of the power tool "live" and could give the operator an electric shock.
- ◆ **Use clamps or another practical way to secure and support the workpiece to a stable platform.** Holding the work by hand or against your body leaves it unstable and may lead to loss of control.
- ◆ **Keep hands away from cutting area.** Never reach underneath the work piece any reason. Do not insert fingers or thumb into the vicinity of the reciprocating blade and blade clamp. Do not stabilize the saw by gripping the shoe.
- ◆ **Keep blades sharp.** Dull or damaged blades may cause the saw to swerve or stall under pressure. Always use the appropriate type of saw blade for the workpiece material and type of cut.
- ◆ **When cutting pipe or conduit, make sure that they are free from water, electrical wiring, etc.**
- ◆ **Do not touch the workpiece or the blade immediately after operating the tool.** They can become very hot.
- ◆ **Be aware of hidden hazards, before cutting into walls, floors or ceilings, check for the location of wiring and pipes.**
- ◆ **The blade will continue to move after releasing the switch.**
Always switch the tool off and wait for the saw blade to come to a complete standstill before putting the tool down.

Warning! The vibration emission value during actual use of the power tool can differ from the declared value depending on the ways in which the tool is used. The vibration level may increase above the level stated.

- ◆ The intended use is described in this instruction manual. The use of any accessory or attachment or performance of any operation with this tool other than those recommended in this instruction manual may present a risk of personal injury and/or damage to property.

Safety of others

- ◆ This appliance is not intended for use by persons (including children) with reduced physical, sensory or mental capabilities, or lack of experience and knowledge, unless they have been given supervision or instruction concerning use of the appliance by a person responsible for their safety.
- ◆ Children should be supervised to ensure that they do not play with the appliance.

Residual risks.



Additional residual risks may arise when using the tool which may not be included in the enclosed safety warnings. These risks can arise from misuse, prolonged use etc.







Even with the application of the relevant safety regulations and the implementation of safety devices, certain residual risks can not be avoided. These include:

- ◆ Injuries caused by touching any rotating/moving parts.
- ◆ Injuries caused when changing any parts, blades or accessories.
- ◆ Injuries caused by prolonged use of a tool. When using any tool for prolonged periods ensure you take regular breaks.
- ◆ Impairment of hearing.
- ◆ Health hazards caused by breathing dust developed when using your tool (example:- working with wood, especially oak, beech and MDF.)

Labels on tool

The label on your tool may include the following symbols:

| | |
|--|--|
|  | WARNING! To reduce the risk of injury, the user must read the instruction manual before use. |
|  | Wear safety glasses or goggles. |
|  | Wear ear protection. |

| | | | |
|---|---------------------|---|---|
|  | Wear a dust mask. | | |
| V | Volts |  | Direct Current |
| A | Amperes | n_0 | No-Load Speed |
| Hz | Hertz |  | Class II Construction |
| W | Watts |  | Earthing Terminal |
| min | minutes |  | Safety Alert Symbol |
|  | Alternating Current | /min. | Revolutions or Reciprocation per minute |

Position of date code

The Date Code, which also includes the year of manufacture, is printed into the housing.

Example:

2023 XX JN
Year of manufacturing

Additional safety instructions for batteries and chargers

Batteries

- ◆ Never attempt to open for any reason.
- ◆ Do not expose the battery to water.
- ◆ Do not store in locations where the temperature may exceed 40 °C.
- ◆ Charge only at ambient temperatures between 10 °C and 40 °C.
- ◆ Charge only using the charger provided with the tool.
- ◆ When disposing of batteries, follow the instructions given in the section "Protecting the environment".



Do not attempt to charge damaged batteries.

Chargers

- ◆ Use your STANLEY charger only to charge the battery in the tool with which it was supplied. Other batteries could burst, causing personal injury and damage.
- ◆ Never attempt to charge non-rechargeable batteries.
- ◆ Have defective cords replaced immediately.
- ◆ Do not expose the charger to water.
- ◆ Do not open the charger.
- ◆ Do not probe the charger.



The charger is intended for indoor use only.



Read the instruction manual before use.

Electrical safety



Your charger is double insulated; therefore no earth wire is required. Always check that the mains voltage corresponds to the voltage on the rating plate. Never attempt to replace the charger unit with a regular mains plug.

- ◆ If the supply cord is damaged, it must be replaced by the manufacturer or an authorised STANLEY Service Centre in order to avoid a hazard.

Features

This tool includes some or all of the following features.

1. On/Off switch
2. Variable speed dial
3. Super-lok™ Tool free accessory clamping lever
4. LED Work light

Use

Warning! Let the tool work at its own pace. Do not overload.

Charging the battery (Fig. A)

The battery needs to be charged before first use and whenever it fails to produce sufficient power on jobs that were easily done before. The battery may become warm while charging; this is normal and does not indicate a problem.

Warning! Do not charge the battery at ambient temperatures below 10 °C or above 40 °C. Recommended charging temperature: approx. 24 °C.

Note: The charger will not charge a battery if the cell temperature is below approximately 10 °C or above 40 °C.

The battery should be left in the charger and the charger will begin to charge automatically when the cell temperature warms up or cools down.

Note: To ensure maximum performance and life of lithium-ion battery packs, charge the battery pack fully before first use.

- u Plug the charger (6) into an appropriate outlet before inserting battery pack (5).
- ◆ The green charging light (6a) will blink continuously indicating that the charging process has started.
- ◆ The completion of charge will be indicated by the green charging light (6a) remaining ON continuously. The battery pack (5) is fully charged and may be removed and used at this time or left in the charger (6).
- ◆ Charge discharged batteries within 1 week. Battery life will be greatly diminished if stored in a discharged state.

Charger LED Modes

Indicators for all chargers except SC120

Charging

Fully Charged

Hot/Cold Pack Delay

Only SC120 Charger Indicators

Charging

Fully Charged

Hot/Cold Pack Delay

Note: The compatible charger(s) will not charge a faulty battery pack. The charger will indicate a faulty battery pack by refusing to light.

Note: This could also mean a problem with a charger. If the charger indicates a problem, take the charger and battery pack to be tested at an authorized service centre.

Leaving the battery in the charger

The charger and battery pack can be left connected with the LED glowing indefinitely. The charger will keep the battery pack fresh and fully charged.

Hot/Cold Pack Delay

When the charger detects a battery that is too hot or too cold, it automatically starts a Hot/Cold Pack Delay, the green LED (6a) will flash intermittently, while the red LED (6b) will remain on continuously, suspending charging until the battery has reached an appropriate temperature. The charger then automatically switches to the pack charging mode. This feature ensures maximum battery life.

Battery state of charge indicator (Fig. B)

The battery includes a state of charge indicator to quickly determine the extent of battery life as shown in figure B. By pressing the state of charge button (5a) you can easily view the charge remaining in the battery as illustrated in figure B.

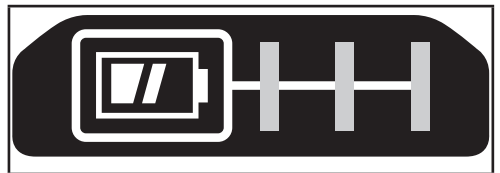

Wall Mounting

Some STANLEY FATMAX chargers are designed to be wall mountable or to sit upright on a table or work surface. If wall mounting, locate the charger within reach of

an electrical outlet, and away from a corner or other obstructions which may impede air flow. Use the back of the charger as a template for the location of the mounting screws on the wall. Mount the charger securely using drywall screws (purchased separately) at least 1" (25.4 mm) long, with a screw head diameter of 0.28–0.35" (7–9 mm), screwed into wood to an optimal depth leaving approximately 7/32" (5.5 mm) of the screw exposed. Align the slots on the back of the charger with the exposed screws and fully engage them in the slots.

NOTE: Do not attempt to mount SC120 charger under a bench or table.

NOTE: Only mount SC120 charger with the charging lights pointed upward toward the ceiling.

Installing and Removing the Battery Pack from the tool

Warning! Make certain the lock-off button is engaged to prevent switch actuation before removing or installing battery.

To install battery pack (Fig. C)

- ◆ Insert battery pack firmly into tool until an audible click is heard as shown in figure C. Ensure battery pack is fully seated and fully latched into position.

To remove battery pack (Fig. D)

- ◆ Depress the battery release button (5b) as shown in figure D and pull battery pack out of tool.

Belt hook (Optional extra) (Fig. E, F)

Warning! To reduce the risk of serious personal injury, place the forward/reverse button in the lock-off position or turn tool off and disconnect battery pack before making any adjustments or removing/installing attachments or accessories.

An accidental start-up can cause injury.

Warning! To reduce the risk of serious personal injury, ONLY use the tool's belt hook (7) to hang the tool from a work belt. DO NOT use the belt hook (7) for tethering or securing the tool to a person or object during use. DO NOT suspend tool overhead or suspend objects from the belt hook.

Warning! To reduce the risk of serious personal injury, ensure the screw (8) holding the belt hook is secure.

Note: When attaching or replacing the belt hook (7), use only the screw (8) that is provided. Be sure to securely tighten the screw.

The belt hook (7) can be be attached to either side of the tool using only the screw (8) provided, to accommodate left- or right- handed users. If the hook is not desired at all, it can be removed from the tool.





To move the belt hook, remove the screw (8) that holds the belt hook (7) in place then reassemble on the opposite side.

Be sure to securely tighten the screw (8).

Note: Various trackwall hooks and storage configurations are available.

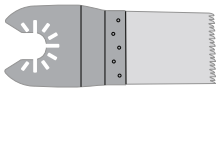
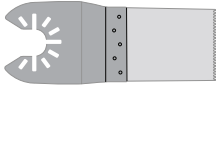
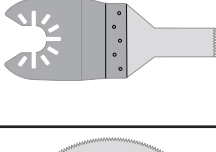
Accessories

This tool includes some or all of the following accessories. The performance of your tool depends on the accessory used. STANLEY accessories are engineered to high quality standards and designed to enhance the performance of your tool. By using these accessories you will get the very best from your tool.

| | |
|---|--|
|  | <p>Precision plunge cut saw blade for wooden materials, soft plastics. Separating, plunge and flush cutting of wood and soft plastics. Ideal for working on doors, skirting boards, windowsills and flooring.</p> |
|  | <p>Plunge cut saw blade for wood and metal. Separating, plunge and flush cutting of wood, plastics, thin-walled non-ferrous pipes and extrusions, nails and screws.</p> |
|  | <p>Plunge cut saw blade for wood and metal. Separating, plunge and flush cutting of wood, plastics, thin-walled non-ferrous pipes and extrusions.</p> |
|  | <p>Segmented saw blade. Long life blade which is ideal for cutting wood, plastics, thin walled ferrous and non-ferrous material.</p> |
|  | <p>Rigid scraper. Ideal for removal of hard and soft material from flat surfaces such as the removal of vinyl flooring, bonded carpet adhesive, tile floor adhesive, grout, paint and varnish.</p> |
|  | <p>Flexible scraper. Ideal for removal of elastomer materials from hard flat surfaces in difficult to reach areas such as silicon sealant and other caulking materials.</p> |

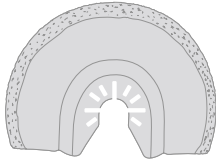
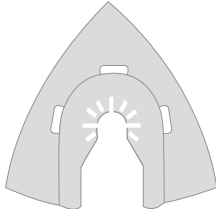
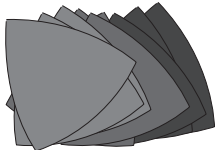
| | |
|--|---|
|  | <p>Carbide grout removal blade. Carbide coated surface ideal for clearing grout and tile adhesive from flat surfaces and for fast stock removal of wood, chipboard and fibreglass.</p> |
|  | <p>Carbide rasp. Carbide coated surface ideal for grout removal and for fast stock removal of plastics, chipboard and fibreglass.</p> |
|  | <p>Sanding Sheets. Various grades for sanding of wood, painted and varnished surfaces.</p> |

making sure that the holes in the sheet coincide with the holes in the base.

Removing a sanding sheet

- ◆ Pull the sanding sheet off the sanding base (12).

Warning! Never use the sanding base without a sanding sheet or accessory in place.

Fitting alternative accessories (fig. L)

- ◆ Place the spacer (16) onto the collar (15).
- ◆ Place the alternative accessory (17) onto the collar (15).
- ◆ Firmly attach the fixing bolt (18) into place to ensure a tight fit for the alternative accessory (17).

Note: The spacer and fixing bolt are not used to attach STANLEY accessories. STANLEY accessories are attached using the Super-lok™ Tool free accessory clamping lever.

Use

Warning! Let the tool work at its own pace. Do not overload.

Warning! Before cutting into walls, floors or ceilings, check for the location of wiring and pipes.

Variable speed control (fig. M)

The variable speed control allows you to adapt the speed of the tool to the application.

- ◆ Set the variable speed dial (2) to the desired setting. At setting 1 the tool will operate at low speed, 8,000 min-1. At setting 6 the tool will operate at the maximum speed, 18,000 min-1.

Switching on and off (fig. N)

- ◆ To switch the tool on, slide the on/off switch (1) forward (position I).
- ◆ To switch the tool off, slide the on/off switch (1) to the rear (position O).

LED work light

The LED work light (4) is activated automatically when the tool is switched on.

Low-battery Indicator

If the LED worklight (4) begins to rapidly and continuously flash when the switch on the tool is depressed, the battery-pack power has run out, and the battery pack should be recharged.

Unlike other battery pack types, Lithium-Ion battery packs deliver fade-free power for their entire run time. The tool will not experience a slow, gradual loss of power as you work. To signal that the battery pack is at the end of its run time and needs to be charged, the power to the tool will drop quickly.

Note: The LED may also flash due to an overload or high temperature (see Battery Protection).

Assembly

Fitting and removing the accessories (fig. G - L)

Warning! Before fitting an accessory, disconnect the tool from the mains supply/Remove battery from tool.

Fitting a STANLEY accessory (fig. G - I)

- ◆ Hold the tool and squeeze the accessory clamping lever (3).
- ◆ Slide the accessory (10) between the shaft and the accessory holder making sure the accessory engages all eight pins on the holder and is flush with the shaft.
- ◆ Release the accessory clamping lever.

Note: Some accessories, such as scrapers and blades can be mounted at an angle if required (fig. I).

Removing a STANLEY accessory

- ◆ Hold the tool and squeeze the accessory clamping lever (3).
- ◆ Pull the accessory from the tool making sure the accessory dis-engages from all eight pins on the holder.
- ◆ Release the accessory clamping lever.

Warning: Gloves must be worn when removing accessories as they may become hot during use.

Fitting a sanding sheet (fig. J)

- ◆ Line up the sanding sheet (11) with the sanding base (12) as shown.
- ◆ Press the sheet firmly and evenly onto the sanding base,

Hints for optimum use

- ◆ Always hold the tool securely. For precision work, hold the tool near the front.
- ◆ Clamp the workpiece whenever possible, especially when using cutting blades.
- ◆ Do not exert too much pressure on the tool.
- ◆ Always use the appropriate type of attachment for the workpiece material and type of cut.
- ◆ Regularly check the condition of accessories. Replace when necessary.
- ◆ Mark the desired starting point.
- ◆ Switch the tool on and slowly feed attachments into the workpiece at the desired starting point.
- ◆ Clamp a piece of plywood or soft wood to the back of the workpiece and saw through the combination in order to obtain a clear cut.
- ◆ Do not force the cutting blade into the workpiece. Note that cutting sheet metal will normally take more time than sawing thicker wooden workpieces.
- ◆ When cutting metal spread a thin film of oil along the cutting line before cutting.
- ◆ When sanding new layers of paint before applying another layer, use extra fine grit.
- ◆ On very uneven surfaces, or when removing layers of paint, start with a coarse grit. On other surfaces, start with a medium grit. In both cases, gradually change to a fine grit for a smooth finish.
- ◆ Consult your retailer for more information on available accessories.

Maintenance

Your STANLEY corded/cordless appliance/tool has been designed to operate over a long period of time with a minimum of maintenance. Continuous satisfactory operation depends upon proper tool care and regular cleaning.

Warning! Before performing any maintenance on corded/cordless power tools:

- ◆ Switch off and unplug the appliance/tool.
- ◆ Or switch off and remove the battery from the appliance/tool if the appliance/tool has a separate battery pack.
- ◆ Or run the battery down completely if it is integral and then switch off.
- ◆ Regularly clean the ventilation slots in your appliance/tool/charger using a soft brush or dry cloth.
- ◆ Regularly clean the motor housing using a damp cloth. Do not use any abrasive or solvent-based cleaner.

Protecting the environment



Separate collection. Products and batteries marked with this symbol must not be disposed of with normal household waste.

Products and batteries contain materials that can be recovered or recycled reducing the demand for raw materials. Please recycle electrical products and batteries according to local provisions. Further information is available at www.2helpU.com.

Technical data

| SCT500 | | |
|-------------------|-------------------|----------------|
| Voltage | V _{DC} | 18V (20V MAX) |
| No-load speed | min ⁻¹ | 8 000 - 18 000 |
| Oscillating angle | Degrees | 1.4 or 2.8 |
| Weight | kg | 1.4 |

| Charger | | SC125 | SC200 | SC400 | SC120 |
|----------------|-----------------|----------------------------------|------------------|------------------|----------------------------------|
| Input Voltage | V _{AC} | AR , B2 220V | AR , B2 220V | AR , B2 220V | AR , B2 220V |
| | | B3 120V | B3 120V | B3 120V | B3 120V |
| | | BR BIVOLT (127V 220V) | BR 127V | BR 127V | BR BIVOLT (127V 220V) |
| Output Voltage | V _{DC} | 18V (20V MAX) | 18V (20V MAX) | 18V (20V MAX) | 18V (20V MAX) |
| Current | A | 1.25 | 2 | 4 | 1.25 |

| Battery | | SB201 | SB202 | SB204 | SB206 |
|----------|-----------------|------------------|------------------|------------------|------------------|
| Voltage | V _{DC} | 18V (20V MAX) | 18V (20V MAX) | 18V (20V MAX) | 18V (20V MAX) |
| Capacity | Ah | 1.5 | 2.0 | 4.0 | 6.0 |
| Type | | Li-Ion | Li-Ion | Li-Ion | Li-Ion |

SERVICE INFORMATION

STANLEY offers a full network of company-owned and authorized service locations. All STANLEY Service Centers are staffed with trained personnel to provide customers with efficient and reliable power tool service. For more information about our authorized service centers and if you need technical advice, repair, or genuine factory replacement parts, contact the STANLEY location nearest you or visit us at www.stanleytools-la.com.

- *ST500: 1* BARE Oscillating Cutting Tool
- *ST500D1K: 1*Oscillating Cutting Tool + 1* Battery 2Ah + 1* Charger 1.25A + 9* Accessories + Kitbox
- *ST500D2K: 1*Oscillating Cutting Tool + 2* Batteries 2Ah + Charger 2A+ 9* Accessories + Kitbox

Solamente para propósito de Argentina:

Importa y Distribuye: Black & Decker Argentina S.A.

Pacheco Trade Center Colectora de Ruta Panamericana

Km. 32.0 El Talar de Pacheco Partido de Tigre

Buenos Aires (B1618FBQ) República de Argentina

CUIT: 33-65861596-9 Tel.: (011) 4726-4400

Importado por:

Black & Decker do Brasil Ltda.

Rod. BR 050 - Km 167, Lo 05, Parte Q1 – Distr. Indl. II - Uberaba - MG - 38064-750

CNPJ 53.296.273/0001-91 – IE 701.948711.00-98

Black & Decker do Brasil Ltda.

Rod. BR 050 - Km 167, Lo 05, Bl. B – Distr. Indl. II - Uberaba - MG - 38064-750

CNPJ 53.296.273/0032-98 – IE 701.948711.03-30

S.A.C.: 0800.703.4644

Solamente para propósito de Chile:

Importado por: Black & Decker de Chile, S.A.

Ave. Andrés Bello 2457, Oficina 1604

Providencia - Santiago de Chile

Tel.: (56-2) 2687 1700

Solamente para propósito de Colombia:

Importado por: Black & Decker de Colombia S.A.S.

NIT: 860.070.698-1

Av. Cra 72 # 80-94, Oficina 902.

Torre Empresarial Titan Plaza.

Bogota, Colombia (111021)

Tel.: (571) 508 9100

Solamente para propósito de México:

Importado por: Black and Decker S.A de C.V.

Antonio Dovalli Jaime #70 Torre C Piso 8

Col. Santa Fé, Alvaro Obregón

Ciudad de México, México.

C.P 01210 Tel: (52) 55 53267100

R.F.C.BDE8106261W7

Importado por: Black & Decker del Perú S.A.

Av. Circunvalación del Club Golf Los Incas

N° 152 - 154, Lote 4, Oficina 601

Urb. Club Golf Los Incas - Santiago de Surco Lima – Perú

Tel.: (511) 614-4242

RUC 20266596805

Hecho en China

Fabricado na China

Made in China

09/11/2023

NA489485